

## ВВЕДЕНИЕ

Уважаемый покупатель!

Благодарим за выбор нового автомобиля Kia.

Являясь признанным в мире производителем автомобилей, известных своим высоким качеством и выгодной ценой, компания Kia считает своим долгом предоставлять клиентам услуги на уровне выше их ожиданий и полностью удовлетворяющем их потребности.

Если потребуется техническое обслуживание вашего автомобиля, обратитесь в авторизованный дилерский центр Kia, технические специалисты которого прошли обучение на заводе и используют рекомендуемые специальные инструменты и оригинальные запасные части Kia.

Данное Руководство по эксплуатации познакомит Вас с использованием функций и оборудования, входящего в стандартную комплектацию Вашего автомобиля или предлагаемого в качестве опции, а также содержит информацию о необходимом обслуживании Вашего автомобиля. Поэтому некоторые описания и рисунки могут не относиться к Вашему автомобилю. Советуем Вам внимательно прочитать это руководство и точно выполнять инструкции и рекомендации. Пожалуйста, всегда храните данное руководство в автомобиле и в случае продажи автомобиля передайте руководство следующему владельцу.

Вся информация, содержащаяся в этом руководстве пользователя, была точной на момент ее публикации. Однако поскольку компания Kia постоянно вносит усовершенствования в свою продукцию, компания сохраняет за собой право вносить изменения в данное руководство или в любые свои автомобили в любое время без каких-либо обязательств.

Пожалуйста, будьте внимательны за рулем и наслаждайтесь своим автомобилем Kia!

© 2021 Kia Corporation

Все права защищены. Не может воспроизводиться или переводиться полностью или частично без письменного согласия Kia Corporation.

Напечатано в Корее



## Как пользоваться этим руководством

Мы хотим помочь вам получить максимально возможное удовольствие от вождения данного автомобиля. В этом вам поможет руководство пользователя.

Настоятельно рекомендуется прочитать руководство полностью. Для того чтобы *свести к минимуму* вероятность смерти или травмы, вы должны прочитать пункты руководства под заголовками ПРЕДУПРЕЖДЕНИЕ и ВНИМАНИЕ.

Иллюстрации дополнены текстовыми описаниями, чтобы наилучшим образом пояснить, как получить максимум от данного автомобиля. Прочитав руководство, вы узнаете об особенностях автомобиля, получите важные сведения по технике безопасности и советы по вождению в различных дорожных условиях.

Общая структура руководства приведена в оглавлении. При поиске информации по конкретной теме поможет алфавитный указатель.

Главы. Руководство состоит из девяти глав и алфавитного указателя. Каждая глава начинается с краткого оглавления, по которому можно сразу понять, есть ли там нужные сведения.

В этом руководстве вы найдете различные предупреждения, предостережения и замечания, следующие за сигнальными словами «ПРЕДУПРЕЖДЕНИЕ», «ПРЕДОСТЕРЕЖЕНИЕ» и «ПРИМЕЧАНИЕ». Эти ПРЕДУПРЕЖДЕНИЯ включены в текст для того, чтобы вас обезопасить. Вы должны внимательно читать и соблюдать ВСЕ процедуры и рекомендации, содержащиеся в этих «ПРЕДУПРЕЖДЕНИЕ», «ПРЕДОСТЕРЕЖЕНИЕ» и «ПРИМЕЧАНИЕ».

### Предупреждение

Заголовок «ПРЕДУПРЕЖДЕНИЕ» указывает на ситуацию, при которой несоблюдение предупреждения может привести к ущербу, тяжелым травмам или смерти.

---

### Предостережение

Заголовок «ПРЕДОСТЕРЕЖЕНИЕ» указывает на ситуацию, при которой несоблюдение предостережения может привести к ущербу для автомобиля.

---

### Примечание

Заголовок «ПРИМЕЧАНИЕ» указывает на сообщение интересной или полезной информации.

---



# Содержание

Введение	1
Краткий обзор автомобиля	2
Элементы системы безопасности автомобиля	3
Особенности автомобиля	4
Информационно-развлекательная система	5
Управление автомобилем	6
Действия в аварийных ситуациях	7
Техническое обслуживание	8
Технические характеристики и информация для потребителя	9
Приложение	A
Индекс	I



Требования к топливу .....	1-2
Модификации автомобиля .....	1-5
Обкатка автомобиля .....	1-6
Возврат использованных автомобилей (для Европы) .....	1-6
Опасность возгорания при парковке или остановке транспортного средства. ....	1-7
Указания по обращению с автомобилем.....	1-7
ЭКСТРЕННЫЙ ВЫЗОВ ЭРА-ГЛОНАСС .....	1-8

## Введение

### Требования к топливу

#### Неэтилированный бензин

##### Для Европы

Для обеспечения оптимальных рабочих характеристик автомобиля рекомендуется использовать неэтилированный бензин с октановым числом RON (октановое число бензина по исследовательскому методу) 95 / AKI (противодетонационный показатель) 91 или выше. Можно использовать неэтилированный бензин с октановым числом RON 91 ~ 94 / AKI 87 ~ 90, но это может привести к незначительному снижению рабочих характеристик автомобиля. (Не используйте топливо в смеси с метанолом.)

##### Кроме Европы

Ваш новый автомобиль Kia рассчитан на использования только неэтилированного бензина с октановым числом RON (октановое число бензина по исследовательскому методу) 91 / AKI (противодетонационный показатель) 87 или выше. (Не используйте топливо в смеси с метанолом.)

Этот автомобиль разработан для достижения максимальных рабочих характеристик, а также минимизации выбросов выхлопных газов и образования нагара на свечах зажигания при условии использо-

вания НЕЭТИЛИРОВАННОГО топлива.

#### Предостережение

НИКОГДА НЕ ИСПОЛЬЗУЙТЕ ЭТИЛИРОВАННОЕ ТОПЛИВО. Использование этилированного топлива вредит каталитическому конвертеру, ведет к повреждениям датчика содержания кислорода в системе управления двигателем и отрицательно влияет на снижение токсичности выхлопа.

Никогда не добавляйте в топливный бак никаких чистящих средств, кроме тех, которые указаны в спецификации. (Для получения более подробной информации Kia рекомендует обратиться к официальному дилеру Kia или партнерской сервисной компании.)

#### Предупреждение

- Не пытайтесь долить еще топлива после автоматического отключения заправочного пистолета.
- Проверяйте надежность фиксации крышки заливной горловины, чтобы исключить разлив топлива в случае аварии.



## Бензин, содержащий этиловый и метиловый спирт

Бензоспирт, смесь, состоящая из бензина и этилового спирта (также известного под названием пищевой спирт), и бензин или бензоспирт с содержанием метилового спирта (также известного под названием древесный спирт) продаются на рынке одновременно с этилированным или неэтилированным бензином или вместо них.

Не допускается использование бензоспирта, содержащего более 10 % этанола, и использование бензина или бензоспирта, содержащего какую-либо долю метанола. Любой из этих видов топлива может вызвать проблемы управляемости автомобиля и повреждения топливной системы, системы управления двигателем и системы контроля выбросов.

Прекратите использование бензоспирта любого типа при возникновении проблем с управляемостью автомобиля.

Повреждения или проблемы управляемости автомобиля не покрываются гарантией изготовителя, если они возникают по причине применения следующего:

1. Бензоспирт, содержащий более 10 % этанола.
2. Бензин или бензоспирт, содержащие метиловый спирт.

3. Этилированное топливо или этилированный бензоспирт.

### Предостережение

Никогда не используйте бензоспирт с содержанием метанола. Прекратите использовать любой бензоспирт, если это приводит к ухудшению ходовых качеств автомобиля.

### Другие виды топлива

Использование других видов топлива, в частности:

- топлива с содержанием силикона (Si),
- топлива с содержанием ММТ (трикарбонил-пи-метилциклопентадиенил-марганец),
- топлива с содержанием ферроцена (Fe),
- топлива с содержанием других металлических присадок,

может привести к повреждению двигателя или автомобиля, засорению, перебоем зажигания, медленному ускорению, остановке двигателя, плавлению катализатора, интенсивной коррозии, сокращению срока службы и т. д.

Кроме того, может включиться индикаторная лампа неисправности.

### \* Примечание

Ограниченная гарантия на новый автомобиль не распространяется на повреждения топливной системы или проблемы, связанные со снижением эксплуатационных параметров, вызванные использованием этих видов топлива.

### Применение МТБЭ

Компания Kia не рекомендует заправлять данный автомобиль топливом, содержащим МТБЭ (метил-трет-бутиловый эфир) в концентрации выше 15,0 % об. (содержание кислорода 2,7 % по весу) в вашем автомобиле.

Использование топлива, объемная доля метил-трет-бутилового эфира (МТБЭ) в котором превышает 15,0 % (содержание кислорода 2,7 % по весу), может снизить производительность двигателя и привести к возникновению паровых пробок или затрудненному запуску.

### ⚠ Предостережение

Ограниченная гарантия на новый автомобиль не распространяется на повреждения топливной системы и любые проблемы с производительностью, вызванные использованием топлива с содержанием

метанола или МТБЭ (метил-трет-бутилового эфира) более 15,0 % об. (весовая доля кислорода — 2,7 %).

### Не используйте метанол

Для заправки данного автомобиля не следует использовать виды топлива с содержанием метанола (древесного спирта). Этот вид топлива может снизить рабочие характеристики автомобиля и повредить компоненты топливной системы, системы управления двигателем и системы понижения токсичности выхлопа.

### Топливные присадки

Компания Kia рекомендует использовать неэтилированный бензин с октановым числом RON (октановое число бензина по исследовательскому методу) 95 / AKI (противодетонационный показатель) 91 или выше (для Европы) или с октановым числом RON (октановое число бензина по исследовательскому методу) 91 / AKI (противодетонационный показатель) 87 или выше (за исключением Европы).

Клиентам, не имеющим возможности регулярно заправляться бензином высокого качества с присадками, в случае проблем с запуском или работой двигателя

рекомендуется добавлять в топливный бак одну бутылку присадок на каждые 15 000 км (для Европы) / 10 000 км (кроме Европы).

Присадки и рекомендации по их использованию можно получить в специализированной мастерской. Kia рекомендует обратиться к официальному дилеру Kia или партнерской сервисной компании.

### **Эксплуатация в других странах**

При поездке в другую страну на данном автомобиле следует обеспечить нижеследующее.

- Соблюдение всех требований в отношении регистрации и страховки.
- Убедитесь в том, что в стране пребывания будет доступно топливо соответствующего качества.

### **Модификации автомобиля**

Этот автомобиль не подлежит модификации.

Модификация автомобиля может повлиять на его технические характеристики, безопасность или срок службы и даже нарушить государственные нормы по безопасности и регулированию норм выбросов в атмосферу. Кроме того, повреждения или нарушения технических характеристик, возникшие в результате любой модификации, могут не подпадать под условия гарантии.

- Использование несанкционированных электронных приборов может привести к неправильной работе автомобиля, повреждению электропроводки, разрядке аккумулятора и пожару.

Из соображений безопасности не пользуйтесь несанкционированными электронными приборами.

## Обкатка автомобиля

Соблюдение нескольких простых мер предосторожности в течение первых 1000 км (600 миль) пробега может положительно сказаться на эксплуатационных характеристиках, экономичности и сроке службы автомобиля.

- Не заставляйте двигатель работать на очень высоких оборотах.
- Во время движения поддерживайте частоту вращения двигателя (об/мин, или обороты в минуту) в пределах от 2000 до 4000 об/мин.
- Не двигайтесь с неизменной скоростью (как высокой, так и низкой) в течение длительного времени. Изменение частоты вращения коленчатого вала необходимо для правильной обкатки.
- Избегайте резких торможений, за исключением экстренных случаев, с целью обеспечения правильного контакта тормозных колодок.
- Не буксируйте прицеп первые 2 000 км (1200 миль) пробега.
- Расход топлива и эксплуатационные характеристики двигателя зависят от процесса обкатки автомобиля и стабилизируются после 6000 км пробега. В период обкатки расход масла в новом двигателе может увеличиться.

## Возврат использованных автомобилей (для Европы)

Kia выступает за экологически чистую переработку автомобилей в конце их срока службы и примет обратно ваш автомобиль Kia в конце его срока службы в соответствии с директивой Европейского Союза об окончании срока службы автомобилей.

Подробную информацию можно получить на странице KIA для вашей страны.

## Опасность возгорания при парковке или остановке транспортного средства.

- Не останавливайтесь и не паркуйтесь вблизи легковоспламеняющихся материалов, например сухой травы, бумаги или листьев. Такие предметы, оказавшиеся рядом с выхлопной системой, могут стать пожароопасными.
- Когда двигатель работает на холостом ходу на высоких оборотах, а задняя сторона транспортного средства касается стены, тепло выхлопных газов может привести к обесцвечиванию краски или возгоранию. Оставляйте достаточно пространства между задней частью автомобиля и стеной.
- Будьте внимательны, чтобы не прикасаться к выхлопной системе/системе каталитического нейтрализатора при работающем двигателе или сразу после его выключения. Существует опасность получения ожогов, поскольку система очень горячая.

## Указания по обращению с автомобилем

Как и в случае с другими транспортными средствами подобного типа, неправильная эксплуатация этого автомобиля может привести к потере управления, аварии или опрокидыванию.

Благодаря некоторым конструктивным характеристикам (высокому дорожному просвету, колее и т. д.) центр тяжести в этом автомобиле расположен выше, чем в других типах транспортных средств.

Иными словами, он не рассчитан на прохождение поворотов с такой же скоростью, как обычные автомобили с приводом на одну ось.

Избегайте крутых поворотов и резких маневров. Не забывайте: неправильная эксплуатация этого автомобиля может привести к потере управления, аварии или опрокидыванию.

**Обязательно прочтите «Снижение риска опрокидывания» на странице 6-241».**

## ЭКСТРЕННЫЙ ВЫЗОВ ЭРА-ГЛОНАСС

### Предостережение

Автомобиль оснащен устройством вызова экстренных оперативных служб ЭРА-ГЛОНАСС. Любое самостоятельное и/или несанкционированное вмешательство в систему ЭРА-ГЛОНАСС, в системы автомобиля и/или его компонентов, а также установка оборудования, не рекомендованного изготовителем автомобиля и/или вне авторизованных дилерских центров Kia, может привести к некорректной работе устройства ЭРА-ГЛОНАСС, инициированию ложных вызовов, несрабатыванию устройства при дорожно-транспортном происшествии и/или в ином происшествии, когда вам может понадобиться экстренная помощь. Это может быть небезопасно и угрожать жизни!

---

Обзор экстерьера .....	2-2
Обзор салона.....	2-5
Обзор приборной панели .....	2-7
Моторный отсек .....	2-9

## Краткий обзор автомобиля

### Обзор экстерьера

Вид спереди



OSP2011001L

\* Фактическая форма может отличаться от изображенной на рисунке.

1. Капот	4-36
2. Головная фара (особенности автомобиля)	4-107
Передняя фара (техническое обслуживание)	8-86
3. Передняя противотуманная фара (особенности автомобиля)*	4-112
Передняя противотуманная фара (техническое обслуживание)*	8-91
4. Колесо и шина (техническое обслуживание)	8-48
Колесо и шина (технические характеристики)	8-48
5. Наружное зеркало заднего вида	4-52
6. Люк в крыше *	4-42



7. Щетки очистителей лобового стекла (особенности автомобиля)	4-120
Щетки очистителей лобового стекла (техническое обслуживание)	8-42
8. Окна	4-31
9. Передние ультразвуковые датчики *	4-102
10.Багажник на крыше *	4-168
11.Передний радар *	6-101, 6-118

\* При наличии

Вид сзади



OSP2011002L

\* Фактическая форма может отличаться от изображенной на рисунке.

1. Задние ультразвуковые датчики*	4-98, 4-102
2. Замки дверей	4-19
3. крышка заливной горловины топливного бака	4-38
4. Задняя комбинированная фара (техническое обслуживание)	8-81
5. Лампы дополнительного верхнего стоп-сигнала (техническое обслуживание)	8-94
6. Стеклоочиститель заднего стекла	4-121, 8-43
7. Дверь багажного отделения	4-28
8. Камера заднего вида *	4-97
9. Антенна	5-3
10. Задняя противотуманная фара *	8-89

\* При наличии

## Обзор салона

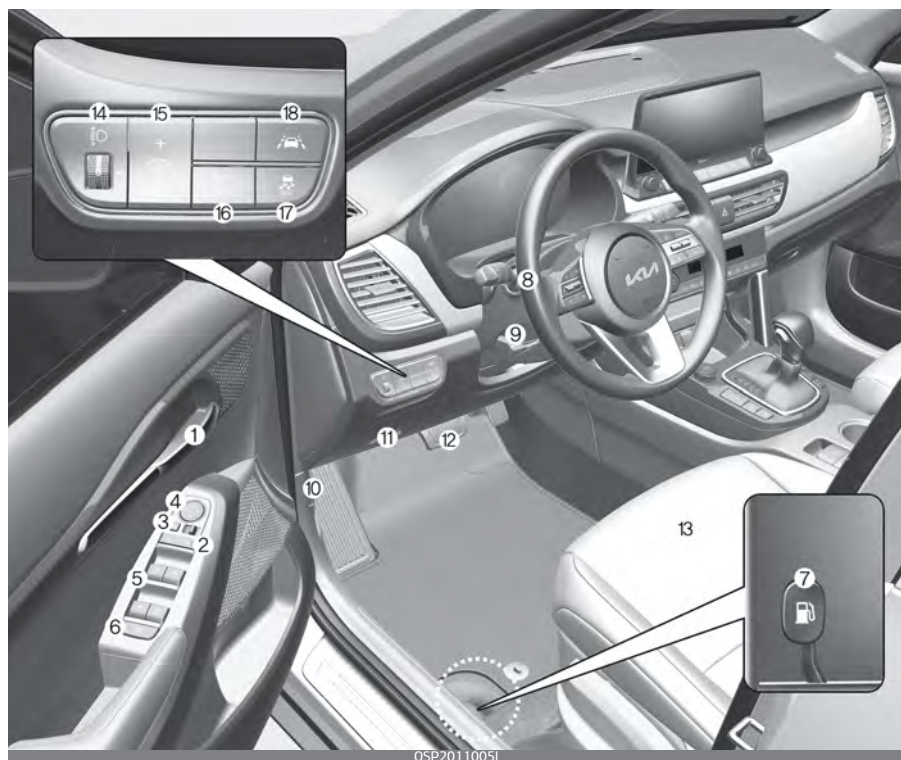

OSP201 1005L

\* Фактическая форма может отличаться от изображенной на рисунке.

- |   |      |
|---|------|
| 1. Внутренняя ручка двери                                       | 4-21 |
| 2. Центральный переключатель блокировки/разблокирования дверей  | 4-22 |
| 3. Складывание наружного зеркала заднего вида *                 | 4-54 |
| 4. Управление наружным зеркалом заднего вида                    | 4-54 |
| 5. Переключатель стеклоподъемника                               | 4-33 |
| 6. Переключатель блокировки стеклоподъемника                    | 4-35 |
| 7. Рычаг для открытия крышки заливной горловины топливного бака | 4-38 |
| 8. Рулевое колесо   | 4-47 |
| 9. Рычаг регулирования наклона и выдвигания руля                | 4-48 |
| 10. Рычаг открытия капота                                       | 4-36 |
| 11. Внутренняя панель предохранителей                           | 8-67 |
| 12. Педаль тормоза  | 6-66 |

13.Сиденье	3-4
14.Устройство регулировки угла наклона фар *	4-117
15.Регулятор подсветки приборной панели	4-57
16.Кнопка включения/выключения отображения приборной панели на ветровом стекле *	4-95
17.Кнопка выключения системы электронного контроля устойчивости *	6-82
18.Кнопка контроля безопасного движения по полосе	6-131

\* При наличии

## Обзор приборной панели



OSP2011004L

\* Фактическая форма может отличаться от изображенной на рисунке.

- |   |                    |
|---|--------------------|
| 1. Кнопка дистанционного управления аудио                   | 5-11               |
| 2. Фронтальная подушка безопасности водителя                | 3-61               |
| 3. Звуковой сигнал  | 4-51               |
| 4. Кнопка системы помощи при вождении                       | 6-174, 6-178, 4-62 |
| 5. Комбинация приборов                                      | 4-56               |
| 6. Рычаг регулировки освещения/указателей поворота          | 4-108              |
| 7. Рычаг управления стеклоочистителем и стеклоомывателем    | 4-118              |
| 8. Кнопка «ENGINE START/STOP» (Запуска/остановки двигателя) | 6-12               |
| 9. Аудио, видео и навигация *                               | 5-3                |
| 10. Световая аварийная сигнализация                         | 7-3                |
| 11. Система климат-контроля                                 | 4-132, 4-138       |
| 12. Рычаг переключения передач                              | 6-27, 6-32, 6-41   |
| 13. Кнопка режима AWD *                                     | 6-21               |

14.Кнопка системы интегрированного управления динамикой автомобиля	6-93
15.Кнопка подогрева и вентиляции передних сидений *	4-157, 4-159
16.Кнопка парковки/обзора *	4-98
17.Система помощи при спуске (DVC) *	6-88
18.Кнопка безопасной парковки *	4-103
19.Кнопка подогрева руля *	4-50
20.Переключатель электронного стояночного тормоза *	6-73
21.Кнопка автоматического удержания *	6-78
22.Бардачок центральной консоли	4-152
23.Зарядное устройство USB *	4-160
24.Перчаточный ящик	4-153
25.Фронтальная подушка безопасности пассажира	3-61

\* При наличии

## Моторный отсек

(Бензиновый) 1.6 MPI

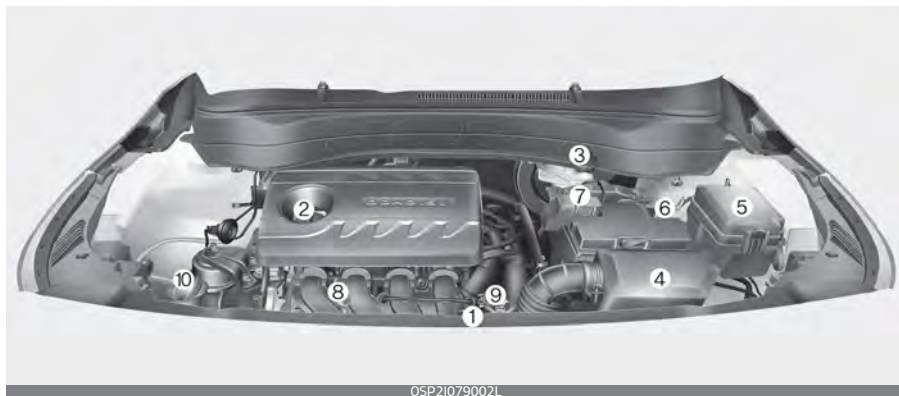

OSP21079002L

\* Фактическое моторное отделение автомобиля может отличаться от изображенного на рисунке.

1. Бачок для охлаждающей жидкости двигателя	8-30
2. Крышка маслозаливной горловины двигателя	8-27
3. Бачок гидропривода сцепления/тормозов	8-34
4. Воздушный фильтр	8-37
5. Блок предохранителей	8-68
6. Отрицательная клемма аккумулятора	7-6, 8-44
7. Положительная клемма аккумулятора	7-6, 8-44
8. Указатель уровня масла в двигателе	8-27
9. Крышка радиатора	7-9, 8-30
10. Бачок для жидкости омывателя ветрового стекла	8-36

(Бензиновый) 1.6 T-GDi

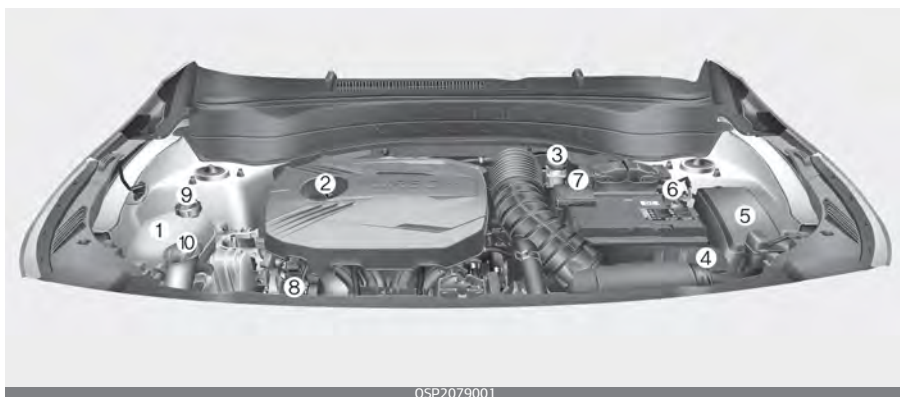

OSP2079001

\* Фактическое моторное отделение автомобиля может отличаться от изображенного на рисунке.

1. Бачок для охлаждающей жидкости двигателя	8-30
2. Крышка маслозаливной горловины двигателя	8-27
3. Бачок гидропривода сцепления/тормозов	8-34
4. Воздушный фильтр	8-37
5. Блок предохранителей	8-68
6. Отрицательная клемма аккумулятора	7-6, 8-44
7. Положительная клемма аккумулятора	7-6, 8-44
8. Указатель уровня масла в двигателе	8-27
9. Крышка радиатора	7-9, 8-30
10. Бачок для жидкости омывателя ветрового стекла	8-36



(Бензиновый) 2.0 MPI

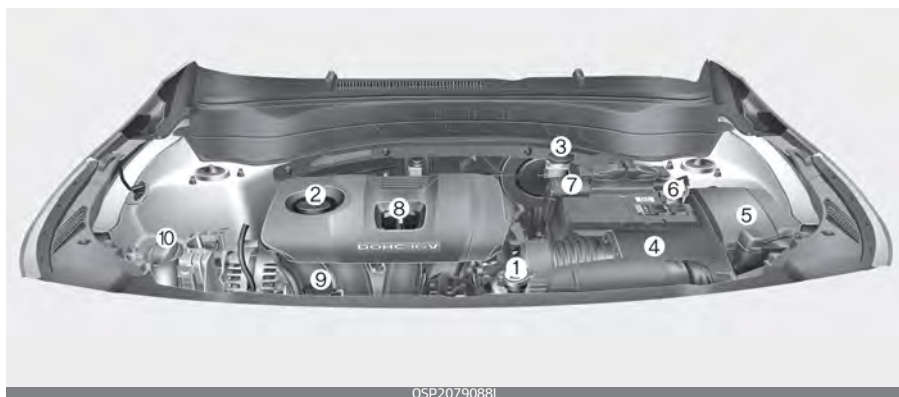

OSP2079088L

\* Фактическое моторное отделение автомобиля может отличаться от изображенного на рисунке.

- |   |           |
|---|-----------|
| 1. Бачок для охлаждающей жидкости двигателя       | 8-30      |
| 2. Крышка маслозаливной горловины двигателя       | 8-27      |
| 3. Бачок гидропривода сцепления/тормозов          | 8-34      |
| 4. Воздушный фильтр                               | 8-37      |
| 5. Блок предохранителей                           | 8-68      |
| 6. Отрицательная клемма аккумулятора              | 7-6, 8-44 |
| 7. Положительная клемма аккумулятора              | 7-6, 8-44 |
| 8. Указатель уровня масла в двигателе             | 8-27      |
| 9. Крышка радиатора                               | 7-9, 8-30 |
| 10. Бачок для жидкости омывателя ветрового стекла | 8-36      |



# Элементы системы безопасности автомобиля

3

<b>Сиденье</b> .....	<b>3-4</b>
• Свойства кожаной обшивки сидений.....	3-7
• Регулировка переднего сиденья вручную.....	3-8
• Регулировка переднего сиденья с электроприводом ...	3-9
• Подголовник (для переднего сиденья).....	3-11
• Карман на спинке сиденья (при наличии).....	3-14
• Регулировка заднего сиденья.....	3-15
• Подголовник (для заднего сиденья).....	3-18
<b>Ремни безопасности</b> .....	<b>3-20</b>
• Система ремней безопасности.....	3-20
• Меры предосторожности при обращении с ремнем безопасности.....	3-33
• Уход за ремнями безопасности.....	3-36
<b>Детская удерживающая система (ДУС)</b> .....	<b>3-37</b>
• Наша рекомендация: всегда перевозите детей на заднем сиденье.....	3-37
• Выбор детской удерживающей системы.....	3-38
• установка детской удерживающей системы (ДУС).....	3-41
<b>Крепление ISOFIX и крепление якорный ремень (система крепления ISOFIX) для детей</b> .....	<b>3-42</b>
• Закрепление детского автокресла с помощью системы «ISOFIX».....	3-43
• Закрепление детского автокресла с помощью системы якорных ремней.....	3-44
• Чтобы установить якорный ремень:.....	3-44
• Крепление детского автокресла с использованием поясного/плечевого ремня безопасности.....	3-45

## 3 Элементы системы безопасности автомобиля

- Пригодность каждого посадочного места для размещения детских автокресел, крепящихся ремнями безопасности и с помощью системы ISOFIX в соответствии с нормами ООН (Информация для владельцев автомобилей и производителей детских автокресел) (для автомобилей, оснащенных креплениями ISOFIX) .....3-47
- Пригодность каждого посадочного места для размещения детских автокресел, крепящихся ремнями безопасности и с помощью системы ISOFIX в соответствии с нормами ООН (Информация для владельцев автомобилей и производителей детских автокресел) (для автомобилей, не оснащенных креплениями ISOFIX) .....3-49
- Подушка безопасности — система пассивной безопасности .....3-51**
  - Принцип действия подушки безопасности .....3-52
  - Предупреждение и индикатор подушки безопасности.....3-56
  - Компоненты и функции системы пассивной безопасности.....3-58
  - Фронтальная подушка безопасности водителя и пассажира.....3-61
  - Переключатель включения/выключения фронтальной подушки безопасности пассажира.....3-64
  - Отключение или повторная активация фронтальной подушки безопасности пассажира.....3-65
  - Боковая подушка безопасности .....3-68
  - Шторка безопасности .....3-70
  - Датчики столкновения для подушки безопасности .....3-72

# Элементы системы безопасности автомобиля

3

- Почему при столкновении не сработала подушка безопасности? (Условия наполнения и ненаполнения подушек безопасности.) ..... 3-74
- Уход за системой пассивной безопасности ..... 3-78
- Дополнительные меры предосторожности ..... 3-80
- Установка дополнительного или модификация существующего оборудования на автомобиле с подушками безопасности ..... 3-80
- Предупреждающая табличка с информацией о подушке безопасности ..... 3-80

## Элементы системы безопасности автомобиля

### Сиденье

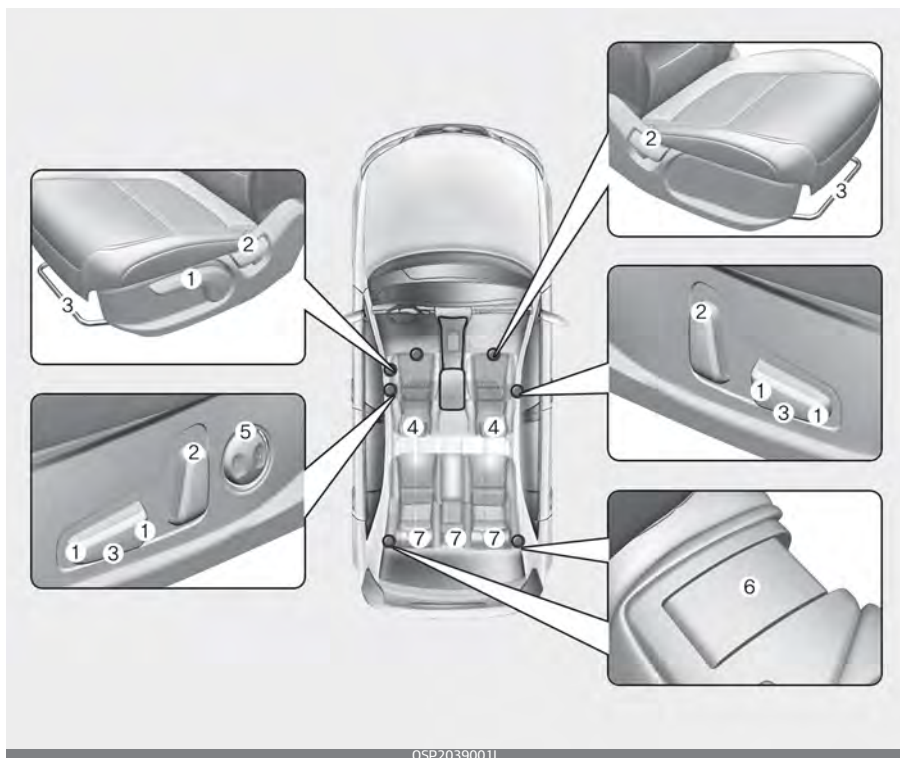

#### Переднее сиденье

1. Высота подушки сиденья
2. Наклон: угол спинки
3. Сдвигание: вперед и назад
4. Подголовник
5. Поясничная опора\*

#### Заднее сиденье

6. Складывание спинки сиденья
7. Подголовник

\* : при наличии

**⚠ Предупреждение****Незакрепленные предметы**

Незакрепленные предметы у ног водителя могут мешать работе педалей, что повышает вероятность аварии. Не следует размещать что-либо под передними сиденьями.

**⚠ Предупреждение****Ответственность водителя за переднего пассажира**

В случае аварии человек на переднем сиденье с откинутой спинкой может получить тяжелые либо смертельные травмы. Если во время аварии спинка переднего сиденья откинута, бедра пассажира могут проскользнуть под поясной ветвью ремня, вследствие чего будет приходиться значительное усилие на живот. В результате возможно получение тяжелых либо смертельных внутренних травм. Водитель обязан проинструктиро-

вать пассажиров о том, что во время движения автомобиля спинки передних сидений должны находиться в вертикальном положении.

**⚠ Предупреждение**

Не следует использовать дополнительную подушку, так как при этом снижается сцепление пассажира с сиденьем. При аварии или резкой остановке бедра пассажира могут проскользнуть под поясную ветвь ремня безопасности. Это грозит тяжелыми или смертельными внутренними травмами, так как ремень безопасности не может эффективно выполнить свою функцию.

**⚠ Предупреждение****Водительское сиденье**

- Не пытайтесь регулировать сиденье во время движения автомобиля. Это может привести к потере управления и созданию аварийной ситуации со смертельным исходом, серьезными травмами и повреждением имущества.
- Следите за тем, чтобы ничего не мешало установке сиденья в правильное положение. При внезапной остановке или столкновении предметы, находящиеся у спинки сиденья или иным обра-

зом препятствующие ее фиксации в правильном положении, могут стать причиной тяжелых или смертельных травм.

- При движении автомобиля спинки сидений должны находиться в вертикальном положении, а поясная ветвь ремня безопасности должна быть туго затянута на бедрах, не причиняя неудобств. Это положение обеспечивает максимальную защиту в случае аварии.
- Чтобы избежать травм при срабатывании подушек безопасности, нужно сидеть как можно дальше от рулевого колеса, сохраняя уверенное управление автомобилем. Рекомендованное расстояние от грудной клетки до рулевого колеса составляет не менее 250 мм (10 дюймов).

### **⚠ Предупреждение**

#### **Спинки задних сидений**

- Спинка заднего сиденья должна быть надежно зафиксирована. В противном случае, при внезапной остановке или столкновении, пассажиры и находящиеся на сиденье предметы могут отлететь вперед, что приведет к получению тяжелых травм или гибели.
- Багаж и другой груз следует укладывать горизонтально в

багажном отделении. Крупногабаритные, тяжелые или штабелированные грузы следует закрепить. Высота штабеля груза ни при каких обстоятельствах не должна быть больше высоты спинок задних сидений. Несоблюдение данных рекомендаций грозит получением тяжелых травм или гибелью в случае внезапной остановки, столкновения или опрокидывания.

- Пассажирам запрещается ехать в багажном отделении, а также сидеть или лежать на сложенных спинках сидений во время движения автомобиля. Во время езды пассажиры должны занимать правильное положение на сиденьях и быть надлежащим образом пристегнуты ремнями безопасности.
- При установке спинки сиденья в вертикальное положение проверьте, надежно ли она зафиксирована, покачав ее вперед-назад.

### **⚠ Предупреждение**

После регулировки сиденья всегда проверяйте надежность фиксации, пытайтесь сместить спинку вперед или назад без использования рычага разблокировки. Внезапное или неожиданное смещение сиде-



ные водителя может привести к потере управления и аварии.

### **⚠ Предупреждение**

- При перемещении сиденья следите за тем, чтобы в его подвижные механизмы не попали руки или другие объекты.
- Не кладите зажигалку на пол или на сиденье. В процессе регулирования сиденья из зажигалки может выйти газ, что приведет к возгоранию.
- Будьте осторожны при регулировке положения переднего сиденья, если на заднем сиденье находятся пассажиры.
- Будьте очень осторожны, подбирая маленькие предметы, упавшие под сиденья или между сиденьем и центральной консолью. Можно порезать или травмировать руку об острые края механизмов регулировки сидений.

### **Свойства кожаной обшивки сидений**

Кожаная обшивка изготовлена из кожи животных, прошедшей специальную обработку, чтобы сделать ее пригодной для использования. Поскольку она представляет собой натуральный материал,

ее отдельные части отличаются толщиной и плотностью.

- Возможно появление морщин, как следствие естественных растяжения и усадки в зависимости от температуры и влажности.
- Чехол сиденья изготовлен из эластичного материала для повышения комфорта пассажиров.
- Части, находящиеся в контакте с телом, имеют изогнутые формы, также сиденье имеет высокую боковую поддержку, что обеспечивает комфорт вождения и стабильность.

### **⚠ Предостережение**

- Гарантия не распространяется на морщины и истирание, возникающие естественным путем в ходе эксплуатации автомобиля.
- Ремни с металлическими деталями, молнии или ношение ключей в заднем кармане брюк могут повредить обивку сидений.
- Старайтесь, чтобы на сиденье не попадала жидкость. Это может изменить свойства натуральной кожи.
- Линяющие джинсы или одежда могут испачкать поверхность ткани обшивки сидений.

## Регулировка переднего сиденья вручную (при наличии)

Переднее сиденье регулируется при помощи рычагов, расположенных с внешней стороны подушки сиденья.

### *Сдвигание вперед и назад*

Регулировку положения сиденья нужно выполнять перед поездкой. Кроме того, необходимо проверить надежность фиксации сиденья: попытайтесь сместить его вперед и назад без помощи рычага. Если сиденье смещается, значит, оно не зафиксировано.



Порядок смещения сиденья вперед или назад:

1. Потяните рычаг регулировки салазок сиденья вверх и удерживайте его в этом положении.
2. Переместите сиденье в требуемое положение.
3. Отпустите рычаг и проследите за тем, чтобы сиденье зафиксировалось в нужном положении.

Регулировку положения сиденья нужно выполнять перед поездкой. Кроме того, необходимо проверить надежность фиксации сиденья: попытайтесь сместить его вперед и назад без помощи рычага. Если сиденье смещается, значит, оно не зафиксировано.

### *Откидывание спинки сиденья*



Чтобы отклонить спинку сиденья, выполните следующие действия:

1. Слегка наклонитесь вперед и поднимите рычаг наклона спинки сиденья.
2. Осторожно откиньтесь на сиденье и отрегулируйте положение его спинки.
3. Отпустите рычаг и убедитесь, что спинка сиденья зафиксировалась в нужном положении. (Для блокировки спинки сиденья рычаг ДОЛЖЕН вернуться в исходное положение.)

## Регулировка высоты сиденья



Чтобы отрегулировать высоту сиденья, переместите рычаг вверх или вниз.

- Чтобы опустить сиденье, несколько раз нажмите рычаг вниз.
- Чтобы поднять сиденье, несколько раз нажмите рычаг вверх.

## Регулировка переднего сиденья с электроприводом (при наличии)

Водительское сиденье регулируется при помощи переключателей, расположенных с внешней стороны подушки сиденья. Перед началом движения отрегулируйте положение сиденья таким образом, чтобы можно было легко доставать до рулевого колеса, педалей и переключателей на панели приборов.

## ⚠ Предупреждение

Сиденье с электроприводом работает при выключенном зажигании. Поэтому никогда не оставляйте детей в салоне автомобиля без присмотра.

## ⚠ Предостережение

- Сидение приводится в движение электрическим двигателем. Остановите его движение сразу же после регулировки. Чрезмерно длительная работа электропривода может повредить электрическое оборудование.
- Во время движения сидение с электроприводом потребляет большое количество электроэнергии. Не регулируйте сиденье с электроприводом при неработающем двигателе дольше, чем это необходимо. Это может привести к нежелательной разрядке аккумулятора.
- Не управляйте двумя или более переключателями сиденья с электроприводом одновременно. Это может привести к отказу электродвигателя привода или другого электрооборудования.

### **Сдвигание вперед и назад**



Порядок смещения сиденья вперед или назад:

1. Переведите регулирующий переключатель вперед или назад, чтобы пододвинуть сиденье в нужное положение.
2. Отпустите переключатель после того, как сиденье достигнет требуемого положения.

### **Откидывание спинки сиденья**



Чтобы отклонить спинку сиденья, выполните следующие действия:

1. Передвиньте регулирующий переключатель вперед или назад, чтобы установить спинку сиденья под нужным углом.
2. Отпустите переключатель после того, как сиденье достигнет требуемого положения.

### **Регулировка высоты и наклона подушки сиденья**

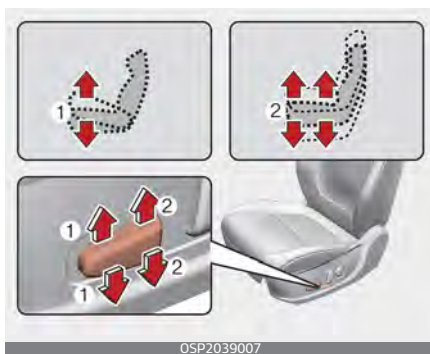

Чтобы отрегулировать высоту сиденья:

1. Переведите переднюю часть регулирующего переключателя вверх, чтобы поднять сиденье, или вниз, чтобы опустить его. Переведите заднюю часть регулирующего переключателя вверх, чтобы поднять заднюю часть подушки сиденья, или вниз, чтобы опустить ее.
2. Отпустите переключатель после того, как сиденье достигнет требуемого положения.

### Регулировка поясничной опоры (для сиденья водителя) (при наличии)

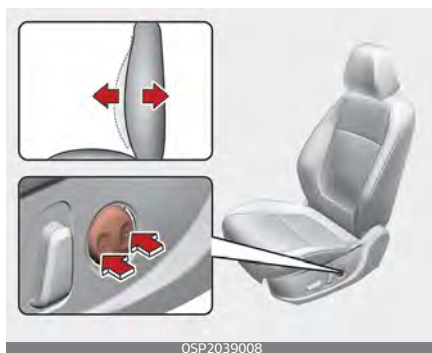

Поясничную опору можно регулировать путем нажатия на ее переключатель сбоку от сиденья.

1. Нажмите на переднюю часть переключателя, чтобы увеличить опору, или на заднюю, чтобы уменьшить ее.
2. Отпустите переключатель после того, как опора достигнет необходимого положения.

### Подголовник (для переднего сиденья)

Сиденья водителя и переднее пассажирское сиденье оборудованы подголовниками для безопасности и комфорта пассажиров.

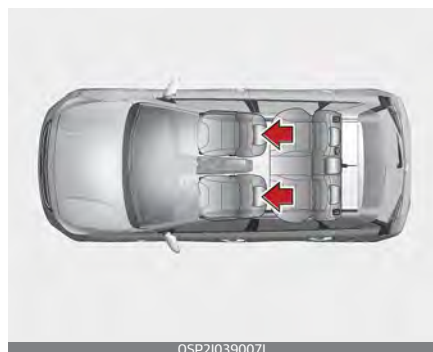

Подголовники не только служат для удобства, но и помогают защитить голову и шею водителя и пассажира в случае столкновения.

### ⚠ Предупреждение

- Для максимальной эффективности в случае аварии подголовник следует отрегулировать таким образом, чтобы его средняя часть находилась на высоте центра тяжести головы пассажира. Как правило, центр тяжести головы у большинства людей находится на уровне глаз. Кроме того, подголовник следует отрегулировать таким образом, чтобы он находился максимально близко к голове. По этой причине не рекомендуется использовать

подушки, которые увеличивают расстояние между пассажиром и спинкой сиденья.

- Не эксплуатируйте автомобиль со снятыми или установленным задом наперед подголовниками, поскольку в случае аварии пассажиры могут получить серьезную травму. При надлежащей регулировке подголовники могут предотвратить получение серьезной травмы шеи.
- Не регулируйте положение подголовника сиденья водителя во время движения.

### **Регулировка вперед-назад (при наличии)**

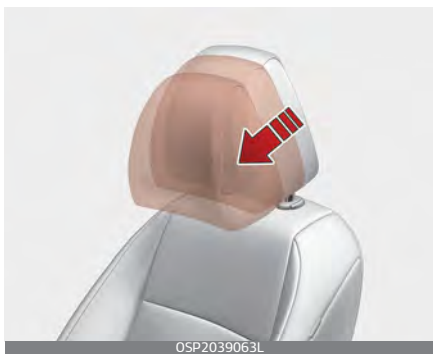

Передвинув подголовник вперед, его можно установить в одно из 3 фиксированных положений. Чтобы установить подголовник в крайнее заднее положение, потяните его полностью вперед в самое дальнее положение отпустите его.

### **Регулировка по высоте**

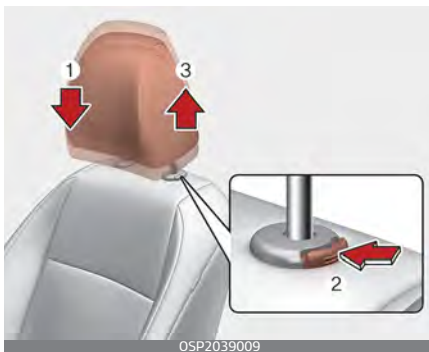

Чтобы поднять подголовник, выполните следующие действия.

1. Потяните его вверх до требуемого положения (3).
2. Чтобы опустить подголовник, нажмите и удерживайте кнопку фиксатора (2) на опоре подголовника.
3. Опустите подголовники в нужное положение (1).

### **⚠ Предупреждение**

Убедитесь, что после регулировки подголовник фиксируется в нужном положении и защищает человека на сиденье.

### ⚠ Предостережение

Если наклонить вперед спинку сиденья с поднятым подголовником и подушкой, подголовник может касаться солнцезащитного козырька или других частей автомобиля.



### Снятие подголовника

Тип А



Тип В

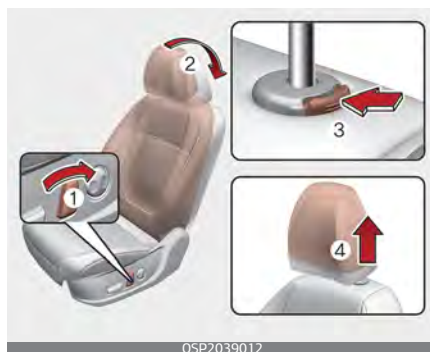

Чтобы снять подголовник, выполните указанные далее действия.

1. Наклоните спинку сиденья (2) с помощью соответствующего рычага или переключателя (1).
2. Поднимите подголовник до упора.
3. Нажмите кнопку разблокирования подголовника (3), одновременно вытягивая подголовник вверх (4).

### ⚠ Предупреждение

НИКОГДА не позволяйте никому использовать сиденье без подголовника.

### Повторная установка подголовника

Тип А

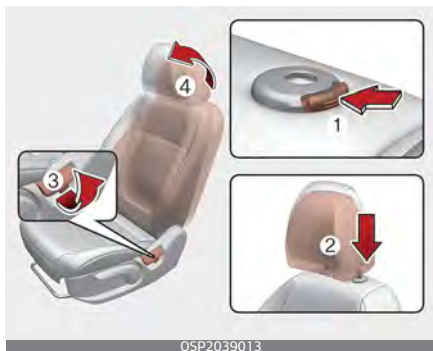

OSP2039013

Тип В

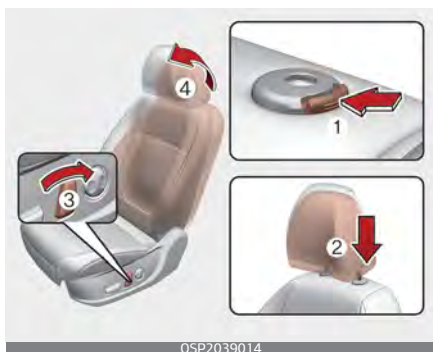

OSP2039014

Чтобы снова установить подголовник, выполните следующие действия:

1. Вставьте штанги подголовника (2) в отверстия, удерживая нажатой кнопку разблокирования (1).
2. Наклоните спинку сиденья (4) с помощью соответствующего рычага или переключателя (3).
3. Отрегулируйте подголовник до нужной высоты.

### ⚠ Предупреждение

После установки подголовника на место или его регулировки необходимо убедиться в том, что он зафиксирован.

### Карман на спинке сиденья (при наличии)

Карман расположен на спинке переднего пассажирского сиденья.



OSP2039015

### ⚠ Предупреждение

### Карманы на спинках сидений

Не кладите в карманы на спинках сидений тяжелые или острые предметы. В случае аварии они могут вывалиться из кармана и травмировать людей, находящихся в автомобиле.



## Регулировка заднего сиденья

### *Складывание заднего сиденья*

Для перевозки длинномерных грузов или увеличения вместимости багажного отделения можно сложить спинки задних сидений.

### **⚠ Предупреждение**

Складывающиеся спинки задних сидений позволяют перевозить длинные предметы, которые невозможно уместить грузовой части автомобиля.

Никогда не позволяйте пассажирам садиться на верхнюю часть сложенных спинок сидений при движении автомобиля. Это место не предназначено для сидения; к тому же в таком случае невозможно использовать ремень безопасности. При резком торможении или дорожно-транспортном происшествии возникает опасность получения серьезной травмы или смерти. Предметы, находящиеся на сложенной спинке заднего сиденья, не должны возвышаться над спинками передних сидений. Это может привести к соскальзыванию грузов вперед и стать причиной травмы или повреждения во время резкой остановки.

### *Как сложить заднее сиденье*

1. Вставьте пряжку заднего ремня безопасности в карман между спинкой и подушкой заднего сиденья.



OSP2039019



OSP2039052

- Затем вставить ремень в два отверстия, расположенные с обеих сторон.
2. Установите спинку переднего сиденья в вертикальное положение и при необходимости подвиньте сиденье вперед.

Для спинки заднего сиденья выполните следующие действия:



1. Опустите задние подголовники в крайнее нижнее положение.
2. Потяните за рычаг складывания сиденья, а затем сложите сиденье в направлении передней части автомобиля.

### ⚠ Предостережение

#### Повреждение пряжек ремней безопасности задних сидений

При складывании спинок задних сидений вставьте пряжку в карман между спинкой и подушкой сиденья. Таким образом пряжка предохраняется от повреждения спинкой сиденья.

### ⚠ Предостережение

#### Ремни безопасности задних сидений

Возвращая спинки задних сидений в вертикальное положение, не забудьте вставить язычок задних

плечевых ремней безопасности в держатель в салоне со стороны багажного отделения. Это позволит избежать застревания ремня в механизме блокировки спинки.

### ⚠ Предупреждение

#### Груз

Груз всегда необходимо закреплять, чтобы предотвратить его резкое перемещение по салону в случае столкновения, что может причинить травмы водителю и пассажирам. Не размещайте какие-либо предметы на задних сиденьях, поскольку там их невозможно надежно закрепить, и в случае столкновения они могут ударить водителя или переднего пассажира.

### ⚠ Предупреждение

#### Загрузка автомобиля

При погрузке или выгрузке груза двигатель должен был выключен, рычаг переключения передач должен находиться в положении «Р» (парковка) для автоматической коробки передач / коробки передач с двойным сцеплением/интеллектуальной бесступенчатой трансмиссией либо в положении «R» (задний ход) или на первой передаче для механической коробки передач, а стояночный

тормоз должен быть надежно затянут. При несоблюдении этих условий автомобиль может тронуться с места, если рычаг переключения передач будет случайно перемещен в другое положение.

### Как разложить заднее сиденье

#### **⚠ Предупреждение**

#### **Возврат в вертикальное положение**

Возвращая спинку сиденья в вертикальное положение, придерживайте ее и поднимайте не спеша. Если при возвращении в вертикальное положение спинку сиденья не придерживать, она может резко переместиться вперед и ударом причинить травмы.

1. Поднимите и потяните спинку сиденья назад, будьте осторожны, чтобы ремень безопасности не был зажат между задним сиденьем и кузовом автомобиля. С усилием потяните за спинку сиденья, так чтобы она со щелчком стала на место.
2. Убедитесь, что спинка сиденья зафиксирована. После возвращения спинки сиденья в вертикальное положение обязательно проверяйте, зафиксировалась ли она в необходимом положении, взяв ее за верхнюю часть и покачав из стороны в сторону. Если красная линия в нижней части рычага складывания не видна, значит, положение спинки сиденья зафиксировано.
3. Возвратите задний ремень безопасности в нужное положение.
4. После возврата спинки сиденья в исходное положение снова проверьте рычаг складывания.
5. Если требуется наклонить спинку заднего сиденья еще чуть-чуть, потяните рычаг складывания спинки сиденья и нажмите на верхнюю часть спинки заднего сиденья в направлении назад. Затем отпустите рычаг и убедитесь в том, что заднее сиденье надежно зафиксировано.



### ⚠ Предостережение

- Не прилагайте излишних усилий при раскладывании спинки заднего сиденья.
- Раскладывание сиденья с излишним усилием может привести к блокировке спинки сиденья на втором шаге. Это нормальное явление, при необходимости отрегулируйте ее до желаемого положения.

### Подголовник (для заднего сиденья)

Все задние сиденья оборудованы подголовниками для безопасности и комфорта пассажиров.



Подголовники не только служат для удобства, но и помогают защитить голову и шею пассажиров в случае столкновения.

### ⚠ Предупреждение

- Для максимальной эффективности в случае аварии подголовник следует отрегулировать таким образом, чтобы его средняя часть находилась на высоте центра тяжести головы пассажира. Как правило, центр тяжести головы у большинства людей находится на уровне глаз. Кроме того, подголовник следует отрегулировать так, чтобы он находился как можно ближе к голове. По этой причине не рекомендуется использовать подушки, которые увеличивают расстояние между пассажиром и спинкой сиденья.
- Не управляйте автомобилем со снятыми или перевернутыми подголовниками. Это может привести к тяжелым травмам пассажиров в случае столкновения. При надлежащей регулировке подголовники могут предотвратить получение серьезной травмы шеи.
- При отсутствии пассажиров на задних сиденьях установите подголовники в самое низкое положение. Подголовник заднего сиденья может ограничивать видимость.

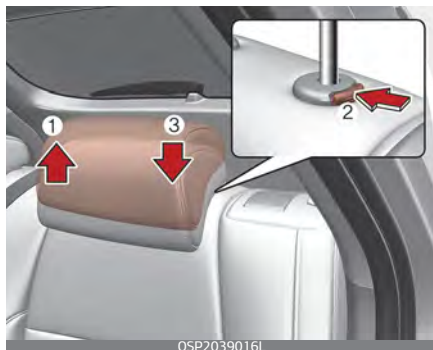
**Регулировка по высоте (при наличии)**

- Чтобы поднять подголовник, вытяните его вверх до требуемого положения (1).
- Чтобы опустить подголовник, нажмите кнопку фиксатора (2) на опоре подголовника и, удерживая ее, опустите подголовник в требуемое положение (3).

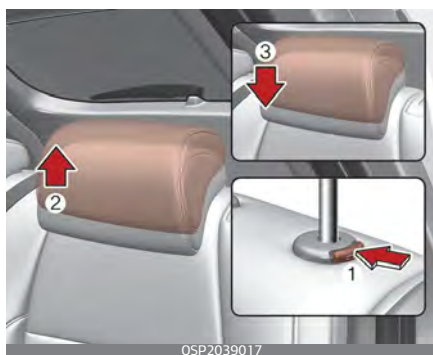
**Снятие и установка (при наличии)**

- Чтобы снять подголовник, поднимите его как можно выше, а затем нажмите кнопку фиксатора (1), продолжая тянуть подголовник вверх (2).

- Для установки подголовника на место нажмите кнопку фиксатора (1) и, удерживая ее, вставьте штанги подголовника (3) в отверстия.
- Затем отрегулируйте его на соответствующую высоту.

**⚠ Предупреждение**

Убедитесь, что после регулировки подголовник фиксируется в нужном положении и защищает человека на сиденье.

**Подлокотник (при наличии)**

Для использования подлокотника откиньте его вперед от спинки сиденья.

## Ремни безопасности

Ремни безопасности рассчитаны на охват тела по скелету: они должны низко лежать на тазе либо на тазе, грудной клетке и плечах.

### Система ремней безопасности

#### **⚠ Предупреждение**

- Для обеспечения максимальной безопасности необходимо пользоваться ремнями безопасности при каждой поездке на автомобиле.
- Наибольшую эффективность ремни безопасности обеспечивают, если спинки сидений находятся в вертикальном положении.
- Детей возрастом 13 лет и младше следует перевозить на заднем сиденье, правильно пристегнув ремнями безопасности. Запрещено перевозить детей на переднем пассажирском сиденье. Если на переднее сиденье необходимо посадить ребенка старше 13 лет, следует правильно пристегнуть его и отодвинуть сиденье как можно дальше назад.
- Запрещено пропускать плечевой ремень безопасности под мышкой или за спиной. При неправильном размещении плечевой ремень безопасности может стать причиной тяжелых

травм при столкновении. Плечевой ремень безопасности должен проходить посреди плеча через ключицу.

- Никогда не накидывайте ремень безопасности поверх хрупких предметов. При внезапной остановке или ударе ремень безопасности может повредить их.
- Следите, чтобы ремень безопасности не перекручивался. Перекрученный ремень безопасности не может выполнять свою функцию в полной мере. При столкновении такой ремень может врезаться в тело. Следите за тем, чтобы лента ремня была прямой и не перекручивалась.
- Будьте внимательны, чтобы не повредить ленту или крепления ремня. Если лента или крепление ремня повреждены, замените их.

#### **⚠ Предупреждение**

Ремень безопасности рассчитан на охват тела по скелету: он должен низко лежать на тазе либо на тазе, грудной клетке и плечах (в зависимости от конструкции ремня); следует избегать расположения поясной ветви ремня на животе. Чтобы ремни безопасности выполняли свое предназначение, их нужно регулировать так, чтобы они были затянуты как можно туже, но не доставляли неудобств.

Слабо затянутый ремень не может обеспечить соответствующей защиты.

Следите за тем, чтобы не загрязнять ленту ремня лаками, маслами, химическими веществами и в особенности аккумуляторной кислотой.

Очистку ремня нужно выполнять с помощью мягкого мыльного раствора. Если лента ремня истерта, загрязнена или повреждена, то ремень следует заменить. Если ремень использовался при сильном ударе, следует полностью заменить весь его узел, даже если на нем нет видимых повреждений. Не следует пользоваться ремнями с перекрученными ветвями. Каждый ремень безопасности предназначен для одного пассажира: опасно пристегивать ремень, перебросив его через ребенка, сидящего на коленях у пассажира.

### **⚠ Предупреждение**

- Пользователь не должен вносить в конструкцию ремней безопасности модификаций или доработок, вследствие которых приспособления для регулировки длины ремней перестают натягивать ремни или узел ремня безопасности невозможно отрегулировать, чтобы убрать провисание.

- При пристегивании ремня безопасности следите за тем, чтобы не вставить замок в пряжку соседнего ремня. Это опасно, так как не обеспечивает надлежащей защиты с помощью ремня безопасности.
- Не следует отстегивать ремень безопасности, а также отстегивать и пристегивать его во время движения автомобиля. Это может привести к потере управления и созданию аварийной ситуации со смертельным исходом, серьезными травмами и повреждением имущества.
- Пристегивая ремень безопасности, следите за тем, чтобы он не проходил по твердым или хрупким предметам.
- Проверяйте, чтобы в пряжке не было посторонних предметов. Из-за них ремень может неправильно пристегнуться.

### ***Сигнал о непристегнутом ремне безопасности***



Сигнальная лампа и звуковая сигнализация непристегнутого ремня безопасности срабатывают в следующих условиях.

### *Ремень безопасности водителя-ского сиденья*

- В качестве напоминания для водителя сигнальная лампа ремня безопасности будет мигать в течение 6 секунд после каждого включения зажигания независимо от того, пристегнут ремень или нет. Если ремень безопасности водителя не пристегнут, предупреждающая звуковая сигнализация будет звучать около 6 секунд, контрольная лампа может продолжать гореть до тех пор, пока не будет пристегнут ремень безопасности.
- Если вы начнете движение с непристегнутым ремнем безопасности или во время движения отстегнете ремень безопасности и скорость автомобиля будет менее 20 км/ч или автомобиль остановится, загорится сигнальная лампа. Если скорость достигает 20 км/ч и более, сигнальная лампа будет мигать, а звуковой сигнал будет звучать в течение примерно 100 секунд.
- Если отстегнуть ремень безопасности водителя во время движения со скоростью до 20 км/ч, загорится сигнальная лампа. Если скорость достигает 20 км/ч или более, сигнальная лампа будет мигать, а звуковой сигнал будет звучать в течение 100 секунд.

### *Непристегнутом ремне безопасности переднего пассажира*

- Сигнальная лампа ремня безопасности загорается примерно на 6 секунд каждый раз при включении зажигания независимо от того, пристегнут ремень или нет. Если ремень безопасности пассажира не пристегнут, предупреждающая звуковая сигнализация будет продолжать гореть до тех пор, пока не будет пристегнут ремень безопасности пассажира.
- Если вы начнете движение с непристегнутым ремнем безопасности пассажира и скорость автомобиля будет менее 20 км/ч или автомобиль остановится, загорится сигнальная лампа. Если скорость достигает 20 км/ч и более, сигнальная лампа будет мигать, а звуковой сигнал будет звучать в течение примерно 100 секунд.
- Если отстегнуть ремень безопасности пассажира во время движения со скоростью до 20 км/ч, загорится сигнальная лампа. Если скорость достигает 20 км/ч или более, сигнальная лампа будет мигать, а звуковой сигнал будет звучать в течение 100 секунд.



### Сигнал о непристегнутом ремне безопасности заднего ряда (при наличии)

Тип А



OSP2039022L

Тип А



OSP2031007L

- Для левого заднего (1) и правого бокового кресла (3)

При каждом переключении замка зажигания в положение «ON» (Вкл.), независимо от того, пристегнут ремень или нет, приблизительно на 6 секунд загораются сигнальные лампы ремня безопасности пассажира заднего ряда, которые напоминают пассажирам

заднего ряда о необходимости проверить ремень безопасности.

Если при переводе зажигания в положение «ON» (Вкл.) ремень безопасности заднего ряда останется непристегнутым, загорается соответствующая сигнальная лампа о непристегнутом ремне безопасности, которая будет гореть до тех пор, пока ремень не будет пристегнут.

Если вы начнете движение с непристегнутым ремнем безопасности или во время движения отстегнете ремень безопасности, а скорость автомобиля будет менее 20 км/ч, соответствующая сигнальная лампа продолжит гореть до тех пор, пока ремень не будет пристегнут.

Если продолжить движение, не пристегнув ремень безопасности, или отстегнуть ремень безопасности во время движения, а скорость автомобиля при этом составит 20 км/ч или более, то приблизительно на 35 секунд включается звуковой сигнал непристегнутого ремня безопасности, а соответствующая сигнальная лампа начинает мигать.

Если отстегнуть ремень безопасности во время движения со скоростью до 20 км/ч, загорятся сигнальные лампы.

Если скорость достигает 20 км/ч и более, сигнальная лампа будет мигать, а звуковой сигнал будет звучать в течение 35 секунд.

- Для центрального (2) заднего сидения

При каждом переключении замка зажигания в положение «ON» (Вкл.), независимо от того, пристегнут ремень или нет, приблизительно на 6 секунд загораются сигнальные лампы ремня безопасности пассажира заднего ряда, которые напоминают пассажирам заднего ряда о необходимости проверить ремень безопасности.

Независимо от наличия пассажира, если ремни безопасности не пристегнуты при повороте замка зажигания в положение «ON», сигнальная лампа ремня безопасности загорится примерно на 70 секунд.

Если вы начнете движение с непристегнутым ремнем безопасности, соответствующая сигнальная лампа продолжит гореть в течение приблизительно 70 секунд независимо от скорости.

Если отстегнуть ремень безопасности при движении на скорости ниже 20 км/ч, то приблизительно на 70 секунд загорится индикатор непристегнутого ремня безопасности.

Если вы отстегнете ремень безопасности и при этом скорость автомобиля будет больше 20 км/ч, то приблизительно в течение 35 секунд будет звучать звуковой сигнал непристегнутого ремня безопасности и будет мигать соответствующий предупреждающий световой индикатор.

Если задняя дверь открывается при движении со скоростью до 20 км/ч, сигнальная лампа и звуковая сигнализация работать не будут, даже если скорость превысит 20 км/ч.

### ***Ремень безопасности - 3-точечная система водителя с фиксатором блокировки в экстренных ситуациях***

Далее описано, как застегнуть и отрегулировать ремень безопасности водителя.

### ***Пристегивание ремня безопасности:***

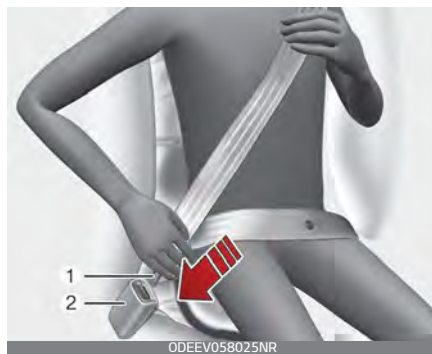

- Чтобы пристегнуть ремень безопасности, вытяните его из втяги-

вающего устройства и вставьте металлический язычок (1) в пряжку (2). Когда язычок зафиксирован в пряжке, раздается щелчок.

Ремень безопасности автоматически настраивается на правильную длину только после ручной регулировки его поясной части так, чтобы она плотно прилегала к бедрам. Если вы медленно и плавно наклонитесь вперед, ремень вытянется и не будет препятствовать движению. Тем не менее при резкой остановке или ударе ремень блокируется в зафиксированном положении. Ремень также заблокируется при слишком резком наклоне вперед.

### \* Примечание

Если невозможно вытащить ремень безопасности из втягивающего устройства, сильно потяните ремень и отпустите его. Тогда вы сможете плавно вытянуть ремень.

### ⚠ Предупреждение

Располагайте поясную часть ремня как можно ниже и плотнее на бедрах, но не на талии. Если поясной ремень расположен слишком высоко на талии, это может увеличить вероятность получения травм в случае столкновения. Обе руки не должны находиться под или над

ремнем одновременно. Одна должна быть над ремнем, а другая под ним, как показано на рисунке. Никогда не проводите ремень безопасности под рукой возле двери.

### Отстегивание ремня безопасности:



- Нажмите кнопку разблокировки (1) на замке.

После отстегивания ремень должен автоматически возвращаться в натяжитель.

Если этого не происходит, проверьте, не перекручен ли ремень, а затем повторите попытку.

### *Регулировка плечевого ремня по высоте*

Вы можете отрегулировать высоту крепления плечевого ремня, выбрав одно из 3 положений для максимального комфорта и безопасности.

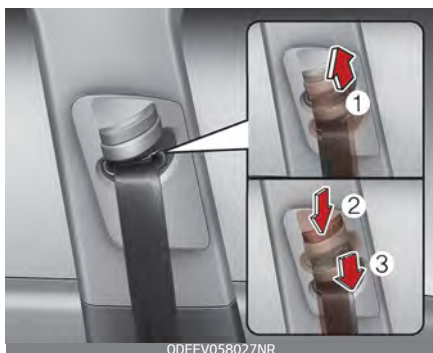

По высоте регулируемый ремень безопасности не должен быть слишком близко к шее. В этом случае эффективность защиты снизится. Плечевая часть ремня должна быть отрегулирована таким образом, чтобы он проходил через грудь и середину плеча на участке у двери и не поднимался на уровень шеи.

Чтобы отрегулировать высоту крепления ремня безопасности, поднимите или опустите регулятор высоты в подходящее положение.

- Чтобы поднять регулятор высоты, переместите его вверх (1).
- Чтобы опустить регулятор высоты, переместите его вниз (3), удерживая нажатой кнопку регулятора высоты (2).

Отпустите кнопку, чтобы зафиксировать крепление. Попробуйте сдвинуть регулятор высоты, чтобы убедиться в том, что он зафиксирован на месте.

Неправильно расположенный ремень безопасности может стать причиной серьезных травм в случае аварии.

### **⚠ Предупреждение**

- Убедитесь, что плечевой ремень зафиксирован на соответствующей высоте. Плечевой ремень не должен проходить через шею или лицо.
- После аварии ремни безопасности могут быть повреждены, поэтому, если вы не замените их, они не смогут обеспечить защиту в случае другого столкновения, что приведет к травмам или смерти. Как можно скорее замените ремни безопасности после аварии.

### *Ремни безопасности — 3-точечная система для переднего пассажира и заднего пассажира с комбинированным втягивающим устройством с фиксатором*

Далее описано, как застегнуть ремень безопасности переднего пассажира или заднего сиденья.

### *Пристегивание ремня безопасности:*

Ремни безопасности с комбинированным стягивающим устройством установлены в положениях задних сидений для упрощения установки детского кресла. Несмотря на то, что комбинированное стягивающее устройство также установлен в положении сиденья переднего пассажира, настоятельно рекомендуется всегда сажать детей на заднее сиденье. НИКОГДА не устанавливайте детское кресло на переднее сиденье автомобиля.

Ремень безопасности этого типа сочетает в себе функции как ремня безопасности с стягивающим устройством и аварийной блокировкой, так и ремня безопасности с стягивающим устройством с автоматической блокировкой.

- Вытяните ремень безопасности из стягивающего устройства и вставьте металлический язычок в пряжку. Когда язычок зафиксирован в пряжке, раздается щелчок. Если ремень безопасности не используется для крепления детского кресла, то он работает точно так же, как ремень безопасности водителя (с стягивающим устройством и аварийным фиксатором).

Ремень безопасности автоматически настраивается на правильную длину только после ручной регу-

лировки его поясной части так, чтобы она плотно прилегала к бедрам.

Когда ремень безопасности полностью вытянут из стягивающего устройства, чтобы обеспечить установку детского кресла, работа ремня безопасности изменяется, чтобы разрешить стягивание ремня безопасности, но не вытягивание (стягивающее устройство с автоматическим фиксатором). См. раздел "Крепление детского автокресла с использованием поясного/плечевого ремня безопасности" на странице 3-45.

### **\* Примечание**

Несмотря на то, что комбинированное стягивающее устройство обеспечивает тот же уровень защиты для пассажиров как в режиме блокировки при аварии, так и автоматической блокировки, пассажира рекомендуется использовать функцию блокировки при аварии для повышения комфорта. Функция автоматической блокировки предназначена для упрощения установки детского кресла. Для переключения с функции автоматической блокировки в режим работы блокировки при аварии, дайте непритягнутому ремню безопасности полностью втянуться.

### ⚠ Предостережение

НЕ складывайте левую часть спинки заднего сиденья, когда пристегнут ремень заднего центрального сиденья. ВСЕГДА ОТСТЕГИВАЙТЕ ремень безопасности заднего центрального сиденья, прежде чем складывать левую часть спинки заднего сиденья. Если пристегнут ремень безопасности для центрального пассажира заднего сиденья, когда сложена левая часть спинки заднего сиденья, это может привести к деформации и повреждению верхней части спинки сиденья и отделки ремня безопасности, в результате чего спинка сиденья зафиксорируется в сложенном положении.

Чтобы правильно пристегнуть ремень безопасности, необходимо зафиксировать его в пряжке на каждой подушке сиденья.



1. Пряжка ремня безопасности правого заднего сиденья

2. Пряжка ремня безопасности центрального заднего сиденья
3. Пряжка ремня безопасности левого заднего сиденья

### ⚠ Предупреждение

Перед тем, как пристегнуть задние ремни безопасности, убедитесь, что пряжка ремня соответствует замку. Попытка принудительно пристегнуть левый или правый ремень безопасности в замок центрального сиденья может привести к ненадлежащей фиксации и неспособности защитить вас при аварии.

При использовании ремня безопасности пассажирами, находящимися на центральном заднем сиденье, необходимо использовать пряжку с маркировкой «CENTER» (Центральный).



## ⚠ Предупреждение

### Ремень безопасности центрального заднего пассажира

Не отстегивайте мини-язычок (1) от мини-пряжки (2) даже при отсутствии пассажира.



Если оставить его отстегнутым, он может ударить пассажиров на заднем сидении в случае столкновения или резкой остановки.

### Укладка заднего ремня безопасности

Пряжки заднего ремня безопасности могут быть размещены в кармане между спинкой и подушкой заднего сиденья, когда они не используются.



1. Протяните ленту ремня безопасности через зажим ремня безопасности заднего сиденья. Это предотвратит защемление ремней за сиденьями или под ними.
2. После установки затяните ленту ремня, потянув ее вверх.

## ⚠ Предостережение

При вытягивании ремня безопасности, чтобы затем его пристегнуть, следует его медленно вытягивать из направляющей, чтобы направляющая ремня безопасности не выскочила из отделки.

**Отстегивание ремня безопасности:**



- Чтобы отстегнуть ремень безопасности, нажмите кнопку разблокировки (1) на пряжке. После отстегивания ремень должен автоматически возвращаться в натяжитель. Если этого не происходит, проверьте, не перекручен ли ремень, а затем повторите попытку.

**Ремень безопасности с преднатяжителем (при наличии)**



Ваш автомобиль оборудован ремнями безопасности с преднатяжи-

телями для передних или передних/задних сидений.

Преднатяжитель служит для плотного притягивания поясного ремня безопасности к телу человека в случае лобового столкновения.

Преднатяжители ремней безопасности срабатывают в случае достаточно сильного столкновения.

Если автомобиль резко останавливается или пассажир слишком быстро наклоняется вперед, втягивающее устройство ремня безопасности блокируется в одном положении. Преднатяжитель срабатывает в определенных условиях при лобовом столкновении и туго затягивает ремень безопасности на теле человека.

Если при срабатывании преднатяжителя система определяет чрезмерное натяжение ремня безопасности водителя или пассажира, то ограничитель нагрузки, который находится в преднатяжителе, немного ослабляет натяжение соответствующего ремня (при наличии). (при наличии)

**⚠ Предупреждение**

Из соображений безопасности следите за тем, чтобы лента ремня не была ослаблена или перекручена и сохраняйте правильное положение на сиденье.



### \* Примечание

Если автомобиль оснащен боковой подушкой или шторкой безопасности, преднатяжитель срабатывает не только при лобовом столкновении, но и при боковом столкновении.

Ниже представлены основные компоненты системы преднатяжителей ремней безопасности. Местоположение компонентов показано на иллюстрации.



1. Сигнальная лампа подушки безопасности системы SRS.

2. Преднатяжитель на втягивающем устройстве переднего кресла в сборе.
3. Модуль управления системой SRS
4. Преднатяжитель на втягивающем устройстве заднего сиденья в сборе (при наличии)

### ⚠ Предупреждение

Ремень безопасности с преднатяжителем обеспечивает максимальный уровень безопасности при соблюдении следующих условий.

1. Ремень безопасности должен правильно работать и должным образом отрегулирован. Необходимо прочесть и соблюдать все важные рекомендации и указания по мерам предосторожности, касающиеся систем безопасности водителя и пассажиров (включая ремни и подушки безопасности), которые приводятся в данном руководстве.
2. Водитель должен следить за тем, чтобы он сам и его пассажиры правильно пристегивали ремни безопасности.

### \* Примечание

- При срабатывании преднатяжителей ремней безопасности может послышаться громкий шум, а в салоне может появиться мелкая пыль, похожая на дым.

Это нормальные рабочие явления, которые не представляют опасности.

- Несмотря на безвредность, мелкая пыль может вызвать раздражение кожи; ее также не следует вдыхать в течение длительного времени. После аварии, в которой произошло срабатывание преднатяжителей ремней безопасности, тщательно вымойте все открытые участки кожи.
- Поскольку датчик, отвечающий за срабатывание подушки безопасности системы SRS, соединен с преднатяжителем ремня безопасности, сигнальная лампа подушки безопасности системы SRS на приборной панели, загорающаяся при переводе замка зажигания в положение «ON» (Вкл.), выключается только через 6 секунд.

### **⚠ Предостережение**

Если преднатяжитель ремня безопасности работает неправильно, то сигнальная лампа подушки безопасности системы SRS загорается даже в том случае, если сама подушка исправна. Если сигнальная лампа подушки безопасности системы SRS не загорается при повороте ключа в положение «ON» (Вкл.), продолжает гореть спустя 6 секунд или загорается во время движения автомобиля, рекоменду-

ется проверить систему в специализированной мастерской. Kia рекомендует обратиться к официальному дилеру Kia или партнерской сервисной компании.

### **⚠ Предупреждение**

- Преднатяжители предназначены только для однократного срабатывания. Сработавшие преднатяжители ремней безопасности подлежат замене. Все ремни безопасности любого типа подлежат замене после использования при столкновении.
- При срабатывании механизмы системы преднатяжителей ремней безопасности нагреваются. Не касайтесь элементов системы преднатяжителей ремней безопасности в течение нескольких минут после срабатывания.
- Не пытайтесь самостоятельно проверить или заменить преднатяжители ремней безопасности. Следует проверить систему в специализированной мастерской. Kia рекомендует обратиться к официальному дилеру Kia или партнерской сервисной компании.
- Не пытайтесь производить обслуживание или ремонт системы преднатяжителей ремней безопасности ни в каком виде.

- При неправильном обращении с элементами системы преднатяжителей ремней безопасности, а также при несоблюдении предупреждений, запрещающих ударять, модифицировать, осматривать, заменять, обслуживать или ремонтировать элементы системы преднатяжителей ремней безопасности, возможно неправильное функционирование или непреднамеренное срабатывание с причинением тяжелых травм.
- В движущемся автомобиле водитель и все пассажиры должны быть пристегнуты ремнями безопасности.
- Если автомобиль или преднатяжитель ремня безопасности подлежат утилизации, обратитесь в специализированную мастерскую. Kia рекомендует проконсультироваться с официальным дилером Kia или партнерской сервисной компанией.
- Кузовные работы на передней части автомобиля могут стать причиной повреждения системы преднатяжителей ремней безопасности. Таким образом, следует пройти обслуживание в специализированной мастерской. Kia рекомендует проконсультироваться с официальным дилером Kia или партнерской сервисной компанией.

## Меры предосторожности при обращении с ремнем безопасности

### Предупреждение

Все люди, находящиеся в автомобиле, все время должны быть пристегнуты ремнями безопасности. Ремни безопасности и детские автокресла снижают риск серьезных или смертельных травм для всех людей, находящихся в автомобиле, в случае столкновения или внезапной остановки. Без ремня безопасности водитель и пассажиры могут сдвинуться слишком близко к срабатывающей подушке безопасности, удариться о конструктивный элемент салона или быть выброшенными из автомобиля. Правильно используемые ремни безопасности значительно уменьшают эти риски.

Всегда соблюдайте меры предосторожности, которые приводятся в данном руководстве в отношении ремней безопасности, подушек безопасности и положения на сиденье.

### ***Младенец или маленький ребенок***

Вам необходимо ознакомиться с принятыми в вашей стране требованиями. Детские автокресла должны быть установлены и надлежащим образом закреплены на заднем сидении.

Более подробная информация об использовании детских кресел приведена в пункте "Детская удерживающая система (ДУС)" на странице 3–37.

### Предупреждение

Каждый пассажир автомобиля, включая младенцев и детей, должны быть пристегнуты ремнями безопасности. Никогда не держите ребенка на руках или коленях во время движения автомобиля. Неконтролируемые силы, возникающие во время столкновения, вырвут ребенка из ваших рук и отбросят его внутрь салона автомобиля. Всегда используйте специальное детское автокресло, соответствующее росту и весу ребенка.

### \* Примечание

Маленькие дети лучше всего защищены в случае аварии, если они правильно пристегнуты в расположенном на заднем сиденье специальном детском автокресле, соответствующем стандартам безопасности вашей страны. Перед покупкой любого детского автокресла убедитесь в том, что оно имеет маркировку, подтверждающую его соответствие стандартам безопасности вашей страны. Детское автокресло должно соответ-

ствовать росту и весу ребенка. Проверьте эту информацию в этикетке на детском кресле. См. раздел "Детская удерживающая система (ДУС)" на странице 3–37.

### *Дети старшего возраста*

Дети, которые не помещаются в детское автокресло, должны располагаться на заднем сиденье и быть пристегнуты поясными/плечевыми ремнями безопасности. Поясная часть ремня должна быть пристегнута и затянута на бедрах как можно ниже. Периодически проверяйте правильность подгонки ремня. Езжание ребенка может нарушить регулировку ремня безопасности. В случае аварии дети будут в наибольшей безопасности, если они правильно пристегнуты на заднем сиденье автомобиля. Если ребенок старшего возраста (более 13 лет) должен сидеть на переднем сиденье, необходимо надежно пристегнуть его с помощью поясного/плечевого ремня и переместить сиденье в крайнее заднее положение. Дети в возрасте до 13 лет должны быть надежно пристегнуты на заднем сиденье. НИКОГДА не размещайте ребенка в возрасте до 13 лет на переднем сиденье. НИКОГДА не ставьте детское автокресло, направленное

против хода автомобиля, на переднем сиденье.

Если плечевая часть ремня слегка касается шеи или лица ребенка, попробуйте поместить его ближе к центру автомобиля. Если плечевой ремень по-прежнему касается лица или шеи ребенка, его нужно усадить в детское автокресло.

### **⚠ Предупреждение**

#### **Плечевые ремни безопасности для маленьких детей**

- Никогда не допускайте контакта шеи или лица ребенка с плечевым ремнем безопасности, когда автомобиль находится в движении.
- Если ремень на ребенке неправильно закреплен и отрегулирован, существует риск получения серьезной травмы или смерти.

#### ***Беременная женщина***

Для того чтобы снизить вероятность травмирования в случае аварии, беременным женщинам рекомендуется пользоваться ремнем безопасности. При использовании ремня безопасности его поясную ветвь следует разместить как можно ниже на бедрах и плотно подтянуть (не следует располагать поясную ветвь ремня на

животе). За более точными рекомендациями обращайтесь к врачу.

### **⚠ Предупреждение**

#### **Беременная женщина**

Беременная женщина ни в коем случае не должна размещать поясную ветвь ремня безопасности на животе, где находится плод, или выше живота, так как в этом положении в случае аварии ремень может причинить вред плоду.

#### ***Перевозка пострадавшего***

Во время транспортировки пострадавшего следует использовать ремень безопасности. Если необходимо, следует проконсультироваться с врачом.

#### ***Один ремень для одного человека***

Запрещается пристегивать двух человек (включая ребенка) одним ремнем. При этом увеличивается вероятность получения серьезных травм в случае аварии.

#### ***Не ложитесь***

Для уменьшения возможности травмирования в случае аварии и достижения максимальной эффективности системы безопасности, все пассажиры должны сидеть, а передние сиденья должны находиться в вертикальном положении

во время движения автомобиля. Ремень безопасности не может обеспечить надлежащую защиту, если человек лежит на заднем сиденье, или если переднее сиденье находится в откиннутом положении.

### **⚠ Предупреждение**

Движение автомобиля с откинутой спинкой сиденья увеличивает вероятность серьезных или смертельных травм в случае столкновения или внезапной остановки. Эффективность системы безопасности (ремни безопасности и подушки безопасности) значительно ухудшается при откидывании сиденья. Ремни безопасности должны быть натянуты на бедрах и груди, чтобы работать должным образом. Чем более спинка сиденья наклонена назад, тем больше шансов, что бедра пассажира выскользнут из-под ремня безопасности, что приведет к серьезным внутренним повреждениям или шея пассажира ударится о плечевой ремень. Водители и пассажиры всегда должны сидеть на своих местах на полную глубину сиденья с правильно пристегнутыми ремнями безопасности, при этом спинка сиденья должны находиться в вертикальном положении.

### **Уход за ремнями безопасности**

Запрещается разбирать систему ремней безопасности и вносить в нее изменения. Кроме того, соблюдайте осторожность, чтобы не повредить ремни безопасности и крепежные приспособления петлями сидений, дверьми и другими способами.

### **⚠ Предупреждение**

- При возврате спинки заднего сиденья в вертикальное положение после складывания следите за тем, чтобы не повредить ленту или пряжку ремня безопасности. Следите, чтобы лента или пряжка ремня не были зажаты задним сиденьем. Ремень безопасности с поврежденной лентой или пряжкой потеряет свою прочность и может не сработать во время аварии или при внезапной остановке, что может привести к серьезной травме. В случае повреждения ленты или пряжки ремня безопасности немедленно замените их.
- В закрытом автомобиле, оставленном на солнце, ремни безопасности могут сильно нагреться. При контакте с ними дети и несовершеннолетние могут получить ожоги.

### ***Периодический осмотр***

Все ремни безопасности рекомендуется периодически осматривать на предмет износа или поврежденных любого рода. Все поврежденные части необходимо безотлагательно заменить.

### ***Ремни должны быть чистыми и сухими***

Ремни безопасности должны содержаться чистыми и сухими. При загрязнении ремней их можно очистить слабым мыльным раствором и теплой водой. Отбеливатель, краска, сильные моющие средства или абразивы не должны использоваться, потому что они могут повредить и ослабить ткань.

### ***Время замены ремней безопасности***

Если автомобиль попал в аварию, весь узел использовавшегося ремня безопасности необходимо полностью заменить. Это должно быть сделано, даже если не заметно никаких повреждений. В этом случае следует заменить систему в специализированной мастерской. Kia рекомендует проконсультироваться с официальным дилером Kia или партнерской сервисной компанией.

## **Детская удерживающая система (ДУС)**

**Наша рекомендация: всегда перевозите детей на заднем сиденье**

### **⚠ Предупреждение**

Дети в автомобиле должны быть правильно пристегнуты. Детей всех возрастов безопаснее всего перевозить на заднем сиденье. Ни при каких обстоятельствах не устанавливайте детское автокресло на переднее пассажирское сиденье, если не отключена подушка безопасности.

Дети до 13 лет в автомобиле должны располагаться на заднем сиденье и быть правильно пристегнуты, чтобы свести к минимуму риск травм при аварии, внезапной остановке или резком маневре.

Согласно статистике аварий, дети находятся в большей безопасности, когда должным образом пристегнуты на задних сиденьях, чем когда находятся на переднем сиденье. Если ребенок слишком большой для использования детской удерживающей системы, должны использоваться штатные ремни безопасности.

В большинстве стран действуют нормы, требующие перевозить

детей в одобренных детских автокреслах.

Предписываемые законом возраст или вес/рост ребенка, при достижении которых вместо детских удерживающих систем могут использоваться ремни безопасности, в различных странах могут отличаться, поэтому следует знать об определенных требованиях в конкретной стране.

Детские удерживающие системы должны надлежащим образом размещаться и устанавливаться на сиденье. Следует использовать имеющиеся в продаже детские автокресла, соответствующие требованиям, принятым в вашей стране.

### ***Детская удерживающая система (ДУС)***

Младенцы и маленькие дети должны быть пристегнуты в соответствующих детских удерживающих системах, установленных лицом по направлению или против направления движения на сиденье автомобиля. Ознакомьтесь с инструкциями по установке и использованию детских автокресел, которые предоставляются изготовителем, и следуйте им.

### **⚠ Предупреждение**

- Соблюдайте инструкции производителя детского автокресла касательно его установки и использования.
- Ребенок в детском автокресле должен быть правильно пристегнут.
- Не следует использовать детскую кроватку или автокресло, которые крепятся на сиденье с помощью крючков: такая система крепления не обеспечивает достаточной защиты при аварии.
- После аварии следует проверить систему в специализированной мастерской. Kia рекомендует обратиться к официальному дилеру Kia или партнерской сервисной компании.

### **Выбор детской удерживающей системы**

При выборе детской удерживающей системы для ребенка всегда:

- Убедитесь в том, что детское автокресло имеет маркировку, подтверждающую его соответствие стандартам безопасности вашей страны.

Детское автокресло может устанавливаться в автомобиль, только если оно сертифицировано в соответствии с требованиями ECE-R44 или ECE-R129.



- Выбирайте детского автокресла, исходя из роста и веса вашего ребенка. Как правило вся необходимая информация или инструкции к применению приведены на заводской этикетке.
- Выбирайте детское автокресло, которое идеально подходит для положения сиденья автомобиля, на котором оно будет установлено.

Чтобы узнать о пригодности детских автокресел для установки на сиденья, см. разделы "Пригодность каждого посадочного места для размещения детских автокресел, крепящихся ремнями безопасности и с помощью системы ISOFIX в соответствии с нормами ООН (Информация для владельцев автомобилей и производителей детских автокресел) (для автомобилей, оснащенных креплениями ISOFIX)" на странице 3–47 и "Пригодность каждого посадочного места для размещения детских автокресел, крепящихся ремнями безопасности и с помощью системы ISOFIX в соответствии с нормами ООН (Информация для владельцев автомобилей и производителей детских автокресел) (для автомобилей, не оснащенных креплениями ISOFIX)" на странице 3–49.

- Ознакомьтесь с инструкциями по установке и использованию дет-

ских автокресел, которые предоставляются изготовителем, и следуйте им.

### ***Типы детских автокресел***

Существует три основных типа детских автокресел:

- кресла, устанавливаемые против направления движения
- кресла, устанавливаемые по направлению движения
- Дополнительные подушки

Они разделяются на категории согласно возрасту, росту и весу ребенка.

### ***Детское автокресло с ориентацией против хода движения***



Детская удерживающая система с расположением против хода движения обеспечивает удерживание с помощью поверхности, на которую опирается спина ребенка. Система ремней удерживает ребенка на месте, а во время дорожно-транспортного происше-

ствия удерживает его в детской удерживающей системе, снижая нагрузку на хрупкую шею и позвоночник.

Дети в возрасте до одного года должны находиться только в детской удерживающей системе с расположением против хода движения. Существует множество видов детских удерживающих систем с расположением против хода движения. Детские удерживающие системы для младенцев должны располагаться только против хода движения. Детские автокресла-трансформеры и детские автокресла «3 в 1», как правило, имеют более высокие ограничения по росту и весу для ориентации против хода движения, что позволяет перевозить ребенка с ориентацией против хода движения в течение более длительного времени.

Детское автокресло с ориентацией против хода движения следует использовать до тех пор, пока рост и вес ребенка не достигли ограничений, установленных производителем детского автокресла.

### *Детское автокресло с ориентацией по ходу движения*



Детское автокресло с ориентацией по ходу движения обеспечивает фиксацию ребенка с помощью ремней. Перевозить ребенка в детском автокресле с ориентацией по ходу движения, снабженном ремнями, следует до тех пор, пока рост и вес ребенка не достигли ограничений, установленных производителем детского автокресла.

Когда ребенок вырастает из детского автокресла с ориентацией по ходу движения, его следует перевозить на дополнительной подушке.

### *Дополнительные подушки*

Дополнительная подушка — это детская удерживающая система, предназначенная для лучшей пригонки системы ремней безопасности. При использовании дополнительной подушки ремни безопасности располагаются пра-

вильно, прилегая к самым крепким участкам тела ребенка. Детей следует перевозить на дополнительной подушке до тех пор, пока они не вырастут достаточно для того, чтобы система ремней безопасности располагалась правильно.

При правильно закрепленном ремне безопасности поясной ремень должен удобно располагаться на верхней части бедер, а не на животе. Плечевой ремень безопасности должен удобно проходить через плечо и грудную клетку, а не через шею или лицо. Дети до 13 лет в автомобиле должны быть правильно зафиксированы, чтобы свести к минимуму риск травм при аварии, внезапной остановке или резком маневре.

### установка детской удерживающей системы (ДУС)

#### **⚠ Предупреждение**

Перед установкой детского автокресла всегда выполняйте следующие действия:

ознакомьтесь с инструкциями по установке и использованию детского автокресла, которые предоставляются производителем, и следуйте им.

Несоблюдение каких-либо инструкций или предупреждений может увеличить риск получения

СЕРЬЕЗНОЙ ТРАВМЫ или СМЕРТЕЛЬНОГО ИСХОДА в случае аварии.

#### **⚠ Предупреждение**

Если подголовник сиденья мешает правильной установке детского автокресла, необходимо отрегулировать или полностью снять подголовник этого сиденья.

После выбора подходящего вашему ребенку детского автокресла и его размещения на сиденье необходимо выполнить три действия для его надлежащей установки:

- **Надежно закрепите детское автокресло на сиденье автомобиля.** Все детские автокресла крепятся к сиденью автомобиля с помощью поясного ремня безопасности или части поясного/плечевого ремня безопасности, якорного крепления ISOFIX и (или) опорной ноги.

## Крепление ISOFIX и крепление якорный ремень (система крепления ISOFIX) для детей (при наличии)

Крепления ISOFIX обеспечивают фиксацию детской удерживающей системы во время поездки и в случае аварии. Система спроектирована так, чтобы максимально упростить процесс установки и снизить вероятность его неправильного выполнения. Системой ISOFIX используются предусмотренные на автомобиле крепления и приспособления детской удерживающей системы. Система ISOFIX позволяет отказаться от использования ремней безопасности для крепления детской удерживающей системы к задним сиденьям.

Анкерные крепления ISOFIX представляют собой металлические петли, встроенные в кузов автомобиля. Предусмотрено два нижних крепления для каждого места установки ISOFIX, которые предназначены для нижних деталей крепления детской удерживающей системы.

Для использования системы ISOFIX автомобиля необходимо приобрести детскую удерживающую систему с креплениями ISOFIX.

Производитель детского кресла предоставит инструкции, как

использовать детское кресло с фиксаторами, подходящими для якорных креплений ISOFIX.

Якорные крепления ISOFIX имеются для левого и правого бокового места на заднем сиденье. Местоположение компонентов показано на иллюстрации.



### **⚠ Предупреждение**

Не пытайтесь устанавливать детское кресло с использованием якорных креплений ISOFIX в центральном месте на заднем сиденье. Оно не оборудовано анкерными креплениями ISOFIX. Использование якорных креплений для установки детского кресла в центральном месте на заднем сиденье может привести к повреждению якорных креплений.

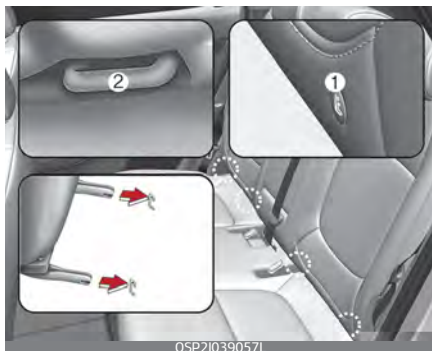

1. Индикатор положения якорных креплений «ISOFIX»
2. Якорное крепление «ISOFIX»

Якорные крепления «ISOFIX» расположены между подушкой и спинкой задних сидений (крайние сиденья слева и справа) и отмечены соответствующими символами.

### Закрепление детского автокресла с помощью системы «ISOFIX» (при наличии)

Чтобы установить детское автокресло стандарта ISOFIX на любом из задних боковых сидений, выполните следующие действия:

1. Извлеките пряжку ремня безопасности из креплений ISOFIX.
2. Уберите все предметы, которые могут мешать подсоединению детской удерживающей системы к анкерным креплениям ISOFIX.
3. Установите детское автокресло на сиденье автомобиля и зафиксируйте его в якорных креплении

ниях ISOFIX в соответствии с инструкциями производителя автокресла.

4. Для правильной установки и фиксации креплений ISOFIX на детском автокресле в якорных креплениях ISOFIX необходимо строго следовать инструкциям производителя автокресла.

### **⚠ Предупреждение**

При использовании системы ISOFIX соблюдайте следующие меры предосторожности:

- Прочитать прилагаемые к детской удерживающей системой инструкции по установке.
- Ребенок может достать и схватить не втянутые ремни безопасности, поэтому следует застегнуть все неиспользуемые ремни безопасности и втянуть лямки ремней безопасности позади ребенка. Ребенок может задохнуться, если плечевая лямка обернется вокруг его шеи и ремень безопасности натянется.
- ЗАПРЕЩАЕТСЯ присоединять несколько детских удерживающих систем к одному анкерному креплению. Это может привести к ослаблению или поломке якорного крепления.
- После дорожно-транспортного происшествия всегда проверьте состояние системы

ISOFIX(i-Size) у своего дилера. В результате аварии система ISOFIX может быть повреждена и не будет обеспечивать надлежащее крепление детского автокресла.

### Закрепление детского автокресла с помощью системы якорных ремней (при наличии)

Крепления под якорные ремни на детском автокресле располагаются на тыльной стороне спинки сиденья.



### Крепление ISOFIX и крепление якорный ремень (система крепления ISOFIX) для детей

### Чтобы установить якорный ремень:



1. Перебросьте якорный ремень детского автокресла через спинку сиденья. При размещении якорного ремня следуйте инструкциям производителя детского кресла.
2. Подсоедините якорный ремень к якорному креплению, затем затяните якорный ремень в соответствии с инструкциями производителя детского сиденья, чтобы прикрепить детское сиденье к сиденью автомобиля.

### **⚠ Предупреждение**

При установке якорного ремня соблюдайте следующие меры предосторожности:

- Прочитать прилагаемые к детской удерживающей системой инструкции по установке.
- ЗАПРЕЩАЕТСЯ присоединять несколько детских удерживающих систем к одному анкерному креплению ISOFIX для верхнего

ремня. Это может стать причиной ослабления или поломки анкерного крепления или крюка ремня.

- Запрещается крепить верхний ремень к другим анкерным креплениям, кроме специально предназначенного. При ненадлежащем креплении ремень может не обеспечивать надежной фиксации.
- Крепления детского автокресла рассчитаны только на нагрузки, возникающие при правильной установке автокресла.

Ни при каких обстоятельствах не допускается их использование для крепления штатных ремней безопасности или для фиксации других предметов или оборудования в автомобиле.

### Крепление детского автокресла с использованием поясного/плечевого ремня безопасности

Если не используется система ISOFIX, то все детские кресла необходимо прикрепить к заднему сиденью с помощью поясного/плечевого ремня безопасности.



Для установки детского автокресла на заднем сиденье выполните следующие действия:

1. Установите детское автокресло на заднее сиденье и протяните поясной/плечевой ремень вокруг автокресла или через него, соблюдая указания производителя автокресла. Убедитесь, что лента ремня безопасности не перекручена.
2. Закрепите защелку поясного/плечевого ремня в пряжке. Должен раздаться отчетливый щелчок. Расположите кнопку фиксатора таким образом, чтобы обеспечить к ней беспрепятственный доступ в случае чрезвычайной ситуации.



3. По возможности натяните ремень, нажав на детское автокресло и одновременно направляя плечевой ремень безопасности во втягивающее устройство.
4. Подвигайте детское кресло вперед-назад, чтобы убедиться, что ремень безопасности удерживает его на месте.

Если производитель детского автокресла рекомендует использовать якорный ремень с поясным/плечевым ремнем безопасности.

Чтобы снять детское автокресло, нажмите кнопку разблокирования на замке, а затем вытащите поясной/плечевой ремень безопасности из детского кресла, дав ему полностью втянуться.



## Пригодность каждого посадочного места для размещения детских автокресел, крепящихся ремнями безопасности и с помощью системы ISOFIX в соответствии с нормами ООН (Информация для владельцев автомобилей и производителей детских автокресел) (для автомобилей, оснащенных креплениями ISOFIX)

- Да: подходит для указанной категории детских автокресел
- Нет: не подходит для указанной категории детских автокресел
- «?»: не применимо
- Таблица приведена для автомобилей с расположением руля с левой стороны. За исключением переднего пассажирского сиденья, данные в таблице действительны для автомобилей с правосторонним управлением. Для автомобилей с расположением руля с правой стороны используйте информацию для пассажирского места номер 3.

**F:** по ходу движения

**R:** против хода движения

Категории детских автокресел		Позиции сидений					
		1, 2	3		4	5	6
			Электронический	Ручной			
Универсальные детские автокресла, крепящиеся ремнями безопасности		–	Да *1 F, R	Нет	Да F, R	Да F	Да F, R
ДУС стандарта i-Size (с опорной стойкой)	ISOFIX (F2, F2X, R1, R2)	–	Нет	Нет	Нет	Нет	Нет
Автокресла ISOFIX для младенцев (детское автокресло для грудных детей)	ISOFIX (R1)	–	Нет	Нет	Да R	Нет	Да R
Переносная люлька (детское автокресло с креплением ISOFIX, устанавливаемое поперечно)	ISOFIX (L1, L2)	–	Нет	Нет	Нет	Нет	Нет
Автокресла ISOFIX для детей ясельного возраста — маленькие	ISOFIX (F2, F2X, R2)	–	Нет	Нет	Да F, R	Нет	Да F, R
* Автокресла ISOFIX для детей ясельного возраста — большие* (*: не дополнительные подушки)	ISOFIX (F3, R3)	–	Нет	Нет	Да F, R*2	Нет	Да F, R*2
Кресло-бустер, узкое	ISO/B2	–	Нет	Нет	Да	Нет	Да
Кресло-бустер, полноразмерное	ISO/B3	–	Нет	Нет	Да	Нет	Да

- \*1. Следует соответствующим образом отрегулировать высоту, и детское автокресло не следует устанавливать для ручного сиденья (без функции регулировки высоты)
- \*2. для установки обращенного назад большого детского автокресла с креплениями ISOFIX для детей старшего ясельного возраста  
 Водительское сиденье: сидение должно быть поднято на соответствующую высоту.  
 Переднее пассажирское сидение: сидение должно быть отрегулировано для обеспечения соответствующего положения.
- \* Ни при каких обстоятельствах не устанавливайте обращенное назад детское автокресло на переднее пассажирское сиденье, если не отключена пассажирская подушка безопасности.
- \* Рекомендуется снять подголовник, если из-за него детское автокресло неустойчиво.



Номер сидения	Позиция в автомобиле
1	Переднее левое
2	Переднее центральное
3	Переднее правое
4	Заднее левое сиденье
5	Заднее центральное сиденье
6	Заднее правое сиденье

### Пригодность каждого посадочного места для размещения детских автокресел, крепящихся ремнями безопасности и с помощью системы ISOFIX в соответствии с нормами ООН (Информация для владельцев автомобилей и производителей детских автокресел) (для автомобилей, не оснащенных креплениями ISOFIX)

- Да: подходит для указанной категории детских автокресел
- Нет: не подходит для указанной категории детских автокресел
- «?»: не применимо
- Таблица приведена для автомобилей с расположением руля с левой стороны. За исключением переднего пассажирского сиденья, данные в таблице действительны для автомобилей с правосторонним управлением. Для автомобилей с расположением руля с правой стороны используйте информацию для пассажирского места номер 3.

**F:** по ходу движения

**R:** против хода движения

Категории детских автокресел	Позиции сидений					
	1, 2	3		4	5	6
		Электрический	Ручной			
Универсальные детские автокресла, крепящиеся ремнями безопасности	–	Да <sup>*1</sup> F, R	Нет	Да F, R	Да F	Да F, R
ДУС стандарта i-Size (с опорной стойкой)	–	Нет	Нет	Нет	Нет	Нет
Автокресла ISOFIX для младенцев (детское автокресло для грудных детей)	–	Нет	Нет	Нет	Нет	Нет
Переносная люлька (детское автокресло с креплением ISOFIX, устанавливаемое поперечно)	–	Нет	Нет	Нет	Нет	Нет
Автокресла ISOFIX для детей ясельного возраста — маленькие	–	Нет	Нет	Нет	Нет	Нет
* Автокресла ISOFIX для детей ясельного возраста — большие* (*: не дополнительные подушки)	–	Нет	Нет	Нет	Нет	Нет
Кресло-бустер, узкое	–	Нет	Нет	Нет	Нет	Нет
Кресло-бустер, полноразмерное	–	Нет	Нет	Нет	Нет	Нет

- \*1. Следует соответствующим образом отрегулировать высоту, и детское автокресло не следует устанавливать для ручного сиденья (без функции регулировки высоты)
- \* Ни при каких обстоятельствах не устанавливайте обращенное назад детское автокресло на переднее пассажирское сиденье, если не отключена пассажирская подушка безопасности.
- \* Рекомендуется снять подголовник, если из-за него детское автокресло неустойчиво.



Номер сидения	Позиция в автомобиле
1	Переднее левое
2	Переднее центральное
3	Переднее правое
4	Заднее левое сиденье
5	Заднее центральное сиденье
6	Заднее правое сиденье

## Подушка безопасности — система пассивной безопасности

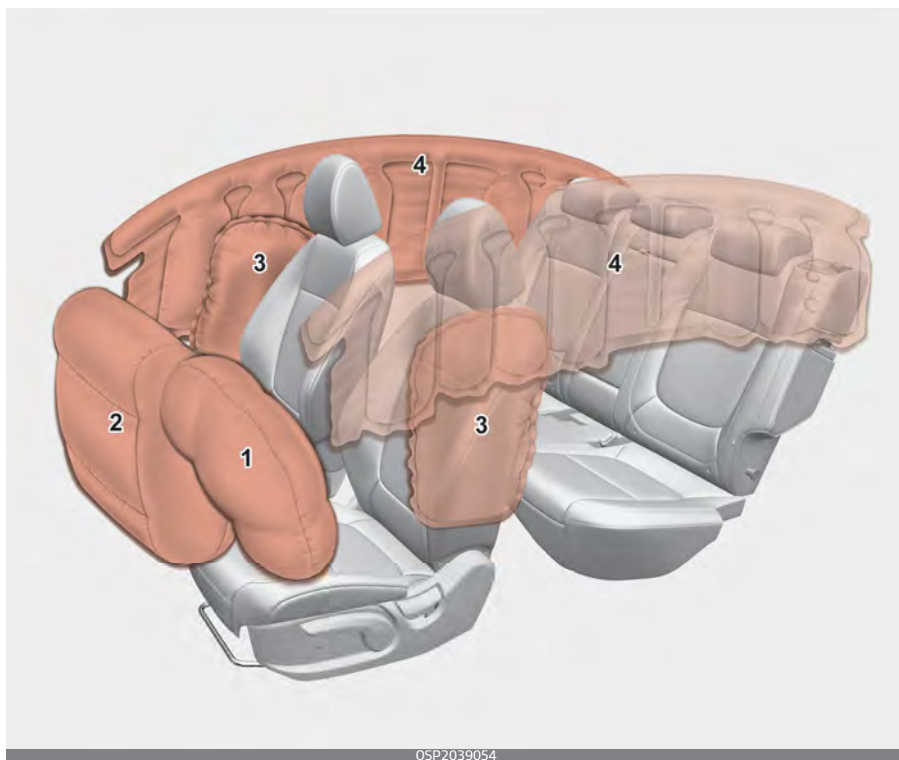

\* Фактические подушки безопасности в автомобиле могут отличаться от изображенных на рисунке.



1. Фронтальная подушка безопасности водителя
2. Фронтальная подушка безопасности пассажира
3. Боковая подушка безопасности\*
4. Боковая шторка безопасности\*
5. Переключатель «ON/OFF» (Вкл./выкл.) передней подушки безопасности пассажира\*

\* : при наличии

## ⚠ Предупреждение

- Даже если автомобиль оснащен подушками безопасности, водитель и пассажиры должны всегда пристегиваться ремнями безопасности, которые снижают риск получения и тяжесть травм в случае столкновения или в большинстве случаев опрокидывания автомобиля.
- Система пассивной безопасности и натяжители ремня безопасности содержат взрывчатые химические вещества. Перед очисткой автомобиля необходимо снять систему пассивной безопасности и натяжители, в противном случае это может привести к возникновению пожара. Перед утилизацией автомобиля следует обратиться в специализированную мастерскую. Kia рекомендует обратиться к официальному дилеру Kia или партнерской сервисной компании.
- Храните детали и проводку системы пассивной безопасности в сухом месте. Под воздействием воды или другой жидкости они могут прийти в негодность и привести к пожару или серьезным травмам.

## Принцип действия подушки безопасности

- Подушки безопасности срабатывают (могут при необходимости надуваться), только если замок зажигания находится в положении «ON» (Вкл.) или «START» (Запуск).
- Подушки безопасности незамедлительно надуваются в случае сильного фронтального или бокового столкновения (если автомобиль оснащен боковой подушкой или шторкой безопасности) с целью уберечь находящихся в салоне людей от серьезных травм.

## \* Примечание

### При наличии датчика опрокидывания

Подушки безопасности также незамедлительно надуваются в случае опрокидывания (если автомобиль оснащен боковой подушкой или шторкой безопасности) с целью уберечь находящихся в салоне людей от серьезных травм.

- Конкретной скорости автомобиля, на которой надуваются подушки безопасности, нет. В общем случае подушки безопасности срабатывают в зависимости от силы и направления столкновения. На основании этих двух факторов датчики пере-

дают сигнал с командой на раскрытие/надувание подушек безопасности.

- Раскрытие подушки безопасности зависит от совокупности факторов, в частности от скорости автомобиля, угла удара, а также плотности и жесткости транспортных средств или других объектов, в которые врезался автомобиль при столкновении. Определяющие факторы не ограничиваются перечисленными выше.
- Фронтальные подушки безопасности полностью наполняются и опорожняются за очень короткий промежуток времени. Практически невозможно увидеть, как подушки безопасности надуваются во время аварии. Скорее всего, вы увидите сработавшие и опорожненные подушки безопасности, свисающие из отделений, где они хранятся, уже после столкновения.
- Для того чтобы обеспечить защиту при серьезном столкновении, подушки безопасности должны наполняться очень быстро. Высокая скорость наполнения подушки безопасности обусловлена крайне коротким промежутком времени, в течение которого происходит столкновение, а также необходимостью раскрытия подушки безопасности в пространстве между пасса-

жиром и элементами конструкции автомобиля прежде, чем пассажир ударится об эти элементы. Высокая скорость наполнения подушки безопасности уменьшает риск получения тяжелых или опасных для жизни травм при сильном столкновении, поэтому данный параметр является важной характеристикой ее конструкции.

- Однако наполнение подушки безопасности также может причинить травмы, например ссадины на лице, гематомы и переломы, так как вследствие высокой скорости наполнения подушки безопасности раскрываются со значительной силой.
- **В некоторых обстоятельствах контакт с подушкой безопасности рулевого колеса может привести к смертельным травмам, особенно если человек сидит слишком близко к рулю.**

### **⚠ Предупреждение**

- Для того чтобы избежать тяжелых травм или смерти вследствие раскрытия подушек безопасности при столкновении, водитель должен сидеть как можно дальше от подушки безопасности рулевого колеса. Передний пассажир должен отодвинуть сиденье как можно дальше назад и сидеть, откинувшись на спинку.

- В случае столкновения подушки безопасности наполняются мгновенно, и пассажиры могут пострадать от силы раскрытия подушек, если сидят в неправильном положении.
- Наполнение подушки безопасности может стать причиной травм, в частности ссадин на лице и теле, порезов от разбившегося стекла или ожогов.

### Шум и дым

Когда подушки надуваются, они производят громкий шум, и в салоне автомобиля появляются дым и порошковая взвесь в воздухе. Это нормальное явление, которое происходит в результате срабатывания устройства надувания подушки безопасности. После срабатывания подушки безопасности вы можете почувствовать существенный дискомфорт при дыхании вследствие контакта груди с ремнем безопасности и подушкой безопасности, а также вдыхания дыма и порошка.

**Откройте двери и/или окна как можно скорее после удара, чтобы уменьшить дискомфорт и предотвратить длительное воздействие дыма и порошка.**

Хотя дым и порошок нетоксичны, они могут вызывать раздражение кожи (глаз, носа, горла и т. д.). В этом случае промойте пораженный

участок холодной водой и сразу же обратитесь к врачу, если симптомы не проходят.

### ⚠ Предупреждение

- При раскрытии подушки безопасности относящиеся к ней детали в рулевом колесе и/или приборной панели и/или по обе стороны рейлингов на крыше над передними и задними дверями становятся очень горячими. Во избежание травм не прикасайтесь к внутренним компонентам подушки безопасности в местах их хранения сразу после развертывания.
- Не размещайте и не устанавливайте в зонах срабатывания подушек безопасности, таких как панель приборов, окна, стойки и рейлинги крыши автомобиля.

**Табличка, содержащая сведения о подушке безопасности переднего сиденья пассажира с предупреждением об установке детского автокресла**

Тип А





Тип В



**⚠ Предупреждение**

Запрещается устанавливать детское автокресло на переднее пассажирское сиденье в положении против хода автомобиля, если не отключена подушка безопасности пассажира. При срабатывании подушки безопасности пассажира она ударяет о детское автокресло, что может привести к гибели ребенка.

Кроме того, не рекомендуется устанавливать на переднем пассажирском сиденье детское кресло в положении по ходу движения автомобиля. При срабатывании подушки безопасности переднего пассажира ребенок может получить тяжелые или смертельные травмы.

Если автомобиль оснащен выключателем подушки безопасности переднего пассажира, то ее можно

включать или выключать при необходимости.

Подробнее см. в разделе "Детская удерживающая система (ДУС)" на странице 3–37. (при наличии)

**⚠ Предупреждение**

- КАТЕГОРИЧЕСКИ запрещается устанавливать детское автокресло против хода автомобиля на сиденье с ВКЛЮЧЕННОЙ ПОДУШКОЙ БЕЗОПАСНОСТИ, возможна ГИБЕЛЬ ребенка или нанесение ему ТЯЖЕЛЫХ ТРАВМ.
- Если ребенок сидит в автокресле, которое расположено на крайнем заднем сиденье автомобиля, оснащенном боковыми подушками безопасности и/или шторками безопасности, то детское автокресло нужно устанавливать на максимальном удалении от двери и надежно закреплять. При срабатывании боковых подушек/шторок безопасности они могут причинить младенцу или маленькому ребенку тяжелые травмы или стать причиной его гибели.

## Предупреждение и индикатор подушки безопасности

### Сигнальная лампа подушки безопасности

Сигнальная лампа неисправности подушки безопасности на приборной панели автомобиля призвана предупреждать о потенциальной проблеме с подушкой безопасности (системой пассивной безопасности).



Когда ключ зажигания переводится в положение «ON» (Вкл.), эта сигнальная лампа должна загореться приблизительно на 6 секунд, а затем погаснуть.

Проверьте систему в следующих случаях.

- Лампа не загорается на короткое время при включении зажигания.
- Лампа продолжает гореть спустя примерно 6 секунд.
- Лампа загорается при движении автомобиля.
- Лампа мигает, когда ключ зажигания находится в положении «ON» (Вкл.).

### Индикатор включения передней подушки безопасности пассажира



Индикаторная лампа включения фронтальной подушки безопасности пассажира загорается приблизительно на 4 секунды после поворота замка зажигания в положение «ON» (Вкл.).

Индикаторная лампа включения фронтальной подушки безопасности пассажира также загорается, когда переключатель «ON/OFF» (Вкл./выкл.) фронтальной подушки безопасности пассажира установлен в положение «ON» (Вкл.), и гаснет приблизительно через 60 секунд.

### **Индикатор отключения (OFF) передней подушки безопасности пассажира**



 Сигнальная лампа выключения фронтальной подушки безопасности пассажира горит около 4 секунд после поворота переключателя зажигания в положение «ON» (Вкл.).

Сигнальная лампа выключения фронтальной подушки безопасности пассажира также включается, когда переключатель фронтальной подушки безопасности пассажира устанавливается в положение «OFF» (Выкл.) и выключается, когда переключатель фронтальной подушки безопасности пассажира устанавливается в положение «ON» (Вкл.).

### **⚠ Предостережение**

В случае неполадок переключателя фронтальной подушки безопасности пассажира сигнальная лампа выключения передней подушки безопасности пассажира не загорается (загорается сигнальная лампа включения фронтальной подушки безопасности пассажира и выключается приблизительно через 60 секунд), а фронтальная подушка безопасности пассажира надувается при лобовом ударе, даже если переключатель передней подушки безопасности пассажира установлен в положение «OFF» (Выкл.).

В этом случае следует проверить переключатель «ON/OFF» (Вкл./выкл.) передней подушки безопасности пассажира и систему подушек безопасности SRS в специализированной мастерской. Kia рекомендует обратиться к официальному дилеру Kia или партнерской сервисной компании.

## Компоненты и функции системы пассивной безопасности

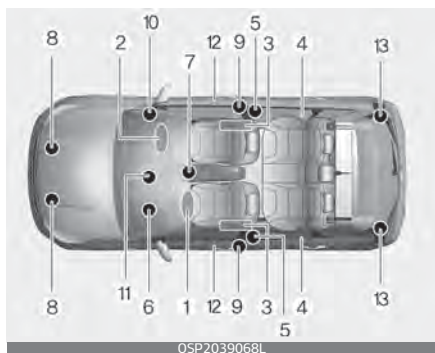

\* Фактическое расположение компонентов детского автокресла может отличаться от изображения на рисунке.

Система пассивной безопасности состоит из следующих компонентов:

1. Модуль фронтальной подушки безопасности водителя
2. Модуль фронтальной подушки безопасности пассажира
3. Модули боковых подушек безопасности\*
4. Модули шторки безопасности\*
5. Преднатяжитель на втягивающем устройстве в сборе\*
6. Сигнальная лампа подушки безопасности
7. Модуль управления системой пассивной безопасности (SRSCM)/датчик опрокидывания\*
8. Датчик фронтального удара\*
9. Датчики бокового удара\*

10. Переключатель «ON/OFF» (Вкл./выкл.) фронтальной подушки безопасности пассажира\*
11. Индикатор «ON/OFF» (ВКЛ./ВЫКЛ.) передней подушки безопасности пассажира\*
12. Датчики давления бокового удара
13. Задний преднатяжитель в сборе\*

\* При наличии

Когда замок зажигания находится в положении «ON» (Вкл.), модуль SRSCM постоянно контролирует состояние всех элементов и на основании силы лобового, близкого к лобовому или бокового столкновения определяет необходимость активации подушек безопасности или механизма предварительного натяжения ремня безопасности.

После переключения замка зажигания в положение «ON» (Вкл.) на приборной панели около 6 секунд горит сигнальная лампа подушек безопасности системы SRS, которая затем должна погаснуть.

### **⚠ Предупреждение**

Любое из следующих условий указывает на наличие неисправности в системе пассивной безопасности. В этом случае следует проверить систему в специализированной мастерской. Kia рекомендует обратиться к официальному дилеру Kia

или партнерской сервисной компании.

- Лампа не загорается на короткое время при включении зажигания.
- Лампа продолжает гореть спустя примерно 6 секунд.
- Лампа загорается при движении автомобиля.
- Лампа мигает, когда ключ зажигания находится в положении «ON» (Вкл.).

Фронтальная подушка безопасности водителя (1)



Модули подушек безопасности располагаются по центру рулевого колеса и в передней панели над перчаточным ящиком, напротив пассажира. Если модуль SRSCM регистрирует сильный удар в переднюю часть автомобиля, то автоматически срабатывают подушки безопасности.

Фронтальная подушка безопасности водителя (2)



Когда срабатывают подушки безопасности, под давлением от их разворачивания отделяются отрывные швы в предохранительных крышках. После открывания крышки подушка безопасности полностью надувается.

Фронтальная подушка безопасности водителя (3)



Полностью раскрывшаяся подушка безопасности в сочетании с правильно пристегнутым ремнем замедляет движение водителя или пассажира вперед и снижает риск травм головы и грудной клетки.

После полного раскрытия подушка безопасности сразу же начинает сдуваться, позволяя водителю видеть ситуацию на дороге, а также работать рулем и использовать другие органы управления.

Фронтальная подушка безопасности пассажира



### ⚠ Предупреждение

- Не следует устанавливать или размещать какие-либо аксессуары (подстаканник, держатель компакт-дисков, этикетки и т. д.) на панели напротив переднего пассажира выше перчаточного ящика, если автомобиль оснащен подушкой безопасности пассажира. Такие предметы могут представлять опасность в случае столкновения, так как при срабатывании подушки безопасности они отлетают в салон и могут причинить травмы.
- Устанавливая в салоне автомобиля контейнер с жидким освежителем воздуха, не следует

располагать его рядом с комбинацией приборов или на приборной панели.

Он представляет опасность в случае столкновения, так как при срабатывании подушки безопасности отлетит в салон и может причинить травмы.

### ⚠ Предупреждение

- При срабатывании подушки безопасности может слышаться сильный шум, сопровождающийся выбросом пыли в салон автомобиля. Это нормальное явление, не представляющее опасности: при упаковке подушки безопасности обрабатываются этим порошком. Пыль, которая выделяется при срабатывании подушек безопасности, может вызвать раздражение кожи или глаз, а также приступ астмы. После аварии, при которой сработали подушки безопасности, тщательно вымойте все открытые участки кожи холодным мягким мыльным раствором.
- Система SRS работает, только если ключ зажигания находится в положении «ON» (Вкл.). Если сигнальная лампа подушки безопасности системы SRS не загорается после повороте ключа зажигания в положение «ON» (Вкл.), продолжает гореть спустя примерно 6 секунд после

поворота ключа зажигания в положение «ON» (Вкл.) или запуска двигателя либо загорается во время движения, то система SRS работает неправильно. В этом случае следует проверить систему в специализированной мастерской. Kia рекомендует обратиться к официальному дилеру Kia или партнерской сервисной компании.

- Перед тем как производить замену предохранителя или отключать клемму аккумулятора, переведите ключ зажигания в положение «LOCK» (Блокировка) и извлеките ключ или отключите кнопку «ENGINE START/STOP» (запуска/остановки двигателя). Запрещается извлекать или заменять предохранители, связанные с подушками безопасности, если замок зажигания находится в положении «ON» (Вкл.). При несоблюдении данного требования загорится сигнальная лампа подушки безопасности системы SRS.

### Фронтальная подушка безопасности водителя и пассажира

Фронтальная подушка безопасности водителя



OSP2041013L

Фронтальная подушка безопасности пассажира

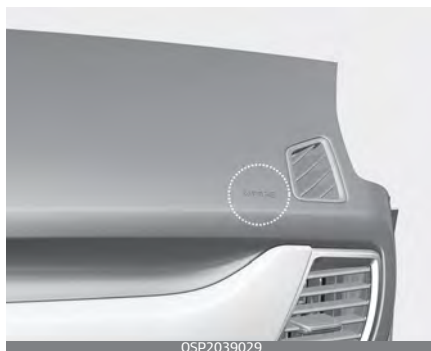

OSP2039029

Ваш автомобиль оснащен системой пассивной безопасности (подушками безопасности) и поясными/плечевыми ремнями безопасности для водителя и пассажира.

О наличии этой системы в автомобиле свидетельствует вырезанная надпись «AIR BAG» (Подушка безопасности) на крышке подушки безопасности рулевого колеса и

накладке на передней панели со стороны пассажира, над перчаточным ящиком.

Система пассивной безопасности (SRS) состоит из подушек безопасности, установленных под предохранительными крышками в центре рулевого колеса и на передней панели со стороны пассажира, над перчаточным ящиком.

Система SRS призвана обеспечить водителю и/или переднему пассажиру автомобиля дополнительную защиту, по сравнению с применением только ремней безопасности, в случае достаточно сильного лобового удара.

### ⚠ Предупреждение

Руки водителя должны располагаться на рулевом колесе, на девяти и трех часах условного циферблата. Пассажир должен держать руки на коленях.

### ⚠ Предупреждение

Используйте ремни безопасности и детские удерживающие системы — при каждой поездке, каждый раз, для каждого, кто находится в автомобиле! Подушки безопасности срабатывают со значительной силой за долю секунды. Ремни безопасности удерживают пассажиров в правильном положении,

благодаря чему достигается максимальная эффективность подушек безопасности. Если водитель и пассажиры неправильно пристегнуты или вообще не пристегнуты ремнями безопасности, подушки безопасности не могут уберечь их от тяжелых травм. Всегда соблюдайте меры предосторожности, изложенные в данном руководстве, в отношении ремней безопасности, подушек безопасности и безопасности водителя и пассажиров. Чтобы свести к минимуму риск получения тяжелых или смертельных травм и обеспечить максимальную эффективность системы безопасности, выполняйте следующие рекомендации.

- Не располагайте ребенка на переднем сиденье в детском автокресле или на дополнительной подушке.
- Всегда пристегивайте детей ремнями безопасности на заднем сидении. Это наиболее безопасное место для перевозки детей любого возраста.
- Фронтальные и боковые подушки безопасности могут причинить травмы водителю или переднему пассажиру, которые занимают неправильное положение на сиденье.
- Располагайте сиденье как можно дальше от подушки безопасности, но так, чтобы при этом вы



могли беспрепятственно управлять автомобилем.

- Вы и пассажиры не должны сидеть слишком близко к подушкам безопасности или наклоняться к ним без необходимости. Если водитель или пассажиры неправильно располагаются на сиденьях, то при срабатывании подушек безопасности они могут получить тяжелые травмы.
- Не следует опираться на дверь или центральную консоль — всегда сидите в вертикальном положении.
- Не следует размещать какие-либо предметы на модулях подушек безопасности на рулевом колесе, приборной панели и панели переднего пассажира над перчаточным ящиком или рядом с этими областями, поскольку любой такой предмет может причинить вред в случае аварии, при которой сработают подушки безопасности.
- Не ремонтируйте и не отключайте проводку системы SRS или другие ее компоненты. Эти действия могут стать причиной получения травм вследствие случайного срабатывания подушек безопасности или выхода системы SRS из строя.
- Если сигнальная лампа подушки безопасности системы SRS горит во время движения автомобиля, следует проверить систему в

специализированной мастерской. Kia рекомендует обратиться к официальному дилеру Kia или партнерской сервисной компании.

- Подушки безопасности можно использовать только один раз — следует заменить систему в специализированной мастерской. Kia рекомендует обратиться к официальному дилеру Kia или партнерской сервисной компании.
- Система SRS дает команду на срабатывание фронтальных подушек безопасности, только если удар имеет достаточную силу и направлен под углом менее 30° к продольной оси автомобиля. Кроме того, подушки безопасности рассчитаны только на однократное срабатывание. Ремни безопасности всегда должны быть пристегнуты.
- Фронтальные подушки безопасности не рассчитаны на срабатывание при боковом ударе, ударе сзади или опрокидывании. Кроме того, фронтальные подушки безопасности не срабатывают в лобовых столкновениях, при которых сила удара ниже порога срабатывания.
- Запрещается устанавливать детскую удерживающую систему на переднее сиденье. В случае ава-

рии младенец или ребенок может получить серьезные травмы или погибнуть в результате срабатывания подушки безопасности.

- Детей возрастом 13 лет и младше следует перевозить на заднем сиденье, правильно пристегнув ремнями безопасности. Запрещено перевозить детей на переднем пассажирском сиденье. Если на переднее сиденье необходимо посадить ребенка старше 13 лет, следует правильно пристегнуть его и отодвинуть сиденье как можно дальше назад.
- В целях обеспечения максимальной защиты при любой аварии водитель и все пассажиры должны быть пристегнуты ремнями безопасности независимо от того, оснащено ли их посадочное место подушкой безопасности, что позволит свести к минимуму риск получения тяжелых травм или гибели при аварии. Не садитесь слишком близко и не опирайтесь на подушки безопасности во время движения автомобиля.
- При неправильной посадке или расположении не по центру сиденья возможно получение тяжелых или смертельных травм в случае аварии. До тех пор, пока автомобиль не припаркован и ключ зажигания не вынут из замка, все пассажиры должны

сидеть вертикально, по центру подушек их сидений, комфортно вытянув ноги и не отрывая стоп от пола, с поднятыми спинками сидений и пристегнутыми ремнями безопасности.

- Чтобы обеспечивать защиту при столкновении, система подушек безопасности SRS должна срабатывать очень быстро. Если водитель или пассажир сидят неправильно вследствие того, что не пристегнули ремни безопасности, подушка безопасности может сильно ударить их и причинить тяжелые или смертельные травмы.

### Переключатель включения/выключения фронтальной подушки безопасности пассажира (при наличии)

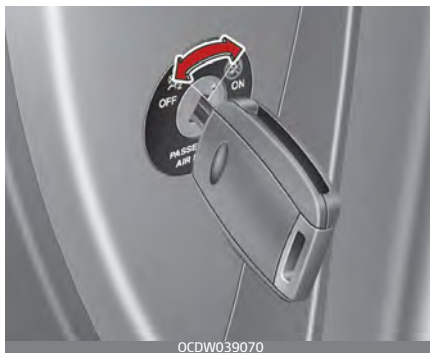

Фронтальную подушку безопасности пассажира можно отключить с помощью соответствующего переключателя «ON/OFF» (Вкл./выкл.),

если на сиденье переднего пассажира установлено детское автокресло или это сиденье не занято человеком.

Для обеспечения безопасности ребенка фронтальная подушка безопасности пассажира должна быть отключена, когда в исключительных обстоятельствах на сиденье переднего пассажира необходимо установить обращенное назад детское автокресло.

### Отключение или повторная активация фронтальной подушки безопасности пассажира



- Для того чтобы отключить фронтальную подушку безопасности пассажира, вставьте мастер-ключ в выключатель фронтальной подушки безопасности и переместите его в положение «OFF» (Выкл.). Загорится индикатор отключения фронтальной подушки безопасности пассажира (🚫👤), который будет гореть все время, пока не

- будет снова включена фронтальная подушка безопасности.
- Для того чтобы повторно активировать фронтальную подушку безопасности пассажира, вставьте мастер-ключ в выключатель фронтальной подушки безопасности и переместите его в положение «ON» (Вкл.).

Индикатор выключения фронтальной подушки безопасности пассажира погаснет, а индикатор включения фронтальной подушки безопасности пассажира (🚫👤) загорится примерно на 60 секунд.

### ⚠ Предупреждение



Изменить положение выключателя фронтальной подушки безопасности можно не только ключом, но и с помощью аналогичного небольшого жесткого предмета. Не забывайте проверять положение выключателя фронтальной подушки безопасности и состояние индикатора ее включения/отключения.

### \* Примечание

- Если выключатель фронтальной подушки безопасности пассажира находится в положении «ON» (Вкл.), то подушка включена, и на переднем сиденье нельзя устанавливать детское автокресло.

- Если выключатель фронтальной подушки безопасности пассажира находится в положении «OFF» (Выкл.), то эта подушка безопасности отключена.

### ⚠ Предостережение

- Если выключатель фронтальной подушки безопасности не работает надлежащим образом, на приборной панели загорается сигнальная лампа неисправности подушки безопасности (). Если индикатор выключения фронтальной подушки безопасности пассажира () не загорается (индикатор включения фронтальной подушки безопасности пассажира загорается и гаснет через приблизительно 60 секунд), модуль управления системой SRS повторно активирует фронтальную подушку безопасности пассажира, которая сработает при лобовом столкновении, даже если переключатель включения/выключения фронтальной подушки безопасности пассажира находится в положении «OFF» (Выкл). В этом случае следует проверить систему в специализированной мастерской. Kia рекомендует проконсультироваться с официальным дилером Kia или партнерской сервисной компанией.

- Если сигнальная лампа подушки безопасности системы SRS мигает или не загорается при повороте замка зажигания в положение «ON» (Вкл.) либо загорается во время движения автомобиля, следует проверить систему в специализированной мастерской. Kia рекомендует обратиться к официальному дилеру Kia или партнерской сервисной компании.

### ⚠ Предупреждение

- Ответственность за положение выключателя фронтальной подушки безопасности пассажира несет водитель.
- Отключать фронтальную подушку безопасности пассажира можно только при выключенном замке зажигания: в противном случае модуль управления системой SRS может выйти из строя. Кроме того, существует опасность несрабатывания или неправильного срабатывания фронтальных подушек безопасности, а также боковых подушек и шторок безопасности водителя и/или переднего пассажира в случае столкновения.
- Запрещается устанавливать на переднее пассажирское сиденье детское автокресло в положении против хода автомобиля, если не

отключена фронтальная подушка безопасности пассажира. В случае аварии младенец или ребенок может получить серьезные травмы или погибнуть в результате срабатывания подушки безопасности.

- Несмотря на то, что в данном автомобиле имеется выключатель фронтальной подушки безопасности пассажира, не следует устанавливать детское автокресло на сиденье переднего пассажира. Запрещается устанавливать детскую удерживающую систему на переднее сиденье. Дети, которые не помещаются в детское автокресло, должны располагаться на заднем сиденье и быть пристегнуты поясными/плечевыми ремнями безопасности. В случае аварии дети будут в наибольшей безопасности, если они правильно пристегнуты на заднем сиденье автомобиля.
- После снятия детского автокресла с переднего пассажирского сиденья включите фронтальную подушку безопасности пассажира.
- Никогда не вставляйте предметы в маленькие отверстия рядом с указателями нахождения боковых подушек безопасности на сиденьях автомобиля. При срабатывании подушки, предмет может помешать срабатыванию,

что приведет к нежелательным травмам.

### Предупреждение

#### **Не размещать предметы вблизи подушек безопасности**

Не размещайте предметы (например, покрытие амортизирующей накладки, подставку для мобильного телефона, подставку для чашки, освежитель воздуха или наклейки) над модулями подушек безопасности на рулевом колесе, панели инструментов, ветровом стекле и панели переднего пассажира над перчаточным ящиком или возле этих модулей. В случае аварии, достаточно сильной для раскрытия подушек безопасности, подобные предметы могут стать травмоопасными. Водитель или пассажир не должны размещать какие-либо предметы над подушкой безопасности или между подушкой безопасности и собой.

## Боковая подушка безопасности (при наличии)

Автомобиль укомплектован боковыми подушками безопасности, установленными для каждого переднего сиденья.

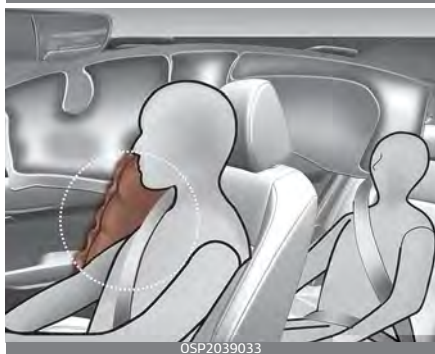

\* Фактические подушки безопасности в автомобиле могут отличаться от изображенных на рисунке.

Подушка безопасности обеспечивает водителю и/или переднему пассажиру автомобиля дополнительную защиту по сравнению с использованием одних только ремней безопасности.

Боковые подушки безопасности срабатывают только при определенных условиях бокового столкновения, в зависимости от силы, угла, скорости и точки приложения удара. Боковые подушки безопасности срабатывают не во всех случаях бокового удара.

### ⚠ Предупреждение

Пассажирам, которые занимают сиденья, укомплектованные боковыми подушками и/или шторками безопасности, не следует позволять опираться головой или телом о дверь, класть на дверь руки и высовывать руки из окон, а также располагать какие-либо предметы между собой и дверями.

### \* Примечание

**при наличии датчика опрокидывания**

- В некоторых случаях опрокидывания срабатывают обе боковые подушки безопасности.
- Боковые подушки безопасности могут сработать, если датчик опрокидывания определяет ситуацию как опрокидывание автомобиля.

**⚠ Предупреждение**

- Боковая подушка безопасности служит дополнением для ремней безопасности водителя и пассажира и не может использоваться вместо них. По этой причине в движущемся автомобиле ремни безопасности обязательно должны быть пристегнуты. Подушки безопасности срабатывают только в определенных ситуациях бокового удара или опрокидывания\*<sup>1</sup>, в которых водитель и пассажиры могут получить тяжелые травмы.
- Для того чтобы обеспечить оптимальную защиту с помощью системы боковых подушек безопасности, а также исключить травмирование пассажиров вследствие раскрытия боковой подушки безопасности, оба человека на передних сиденьях должны сидеть вертикально, с правильно пристегнутыми ремнями безопасности.
- Не следует использовать декоративные чехлы для сидений.
- При использовании чехлов для сидений эффективность системы может снизиться до полного отказа.
- Для того чтобы предотвратить неожиданное срабатывание боковой подушки безопасности,

\*1. Только в автомобилях, оснащенных датчиком опрокидывания.

которое может привести к травмам, не допускайте ударов по датчику бокового удара, если замок зажигания находится во включенном положении.

- При повреждении сиденья или чехла сиденья следует пройти обслуживание в специализированной мастерской. Kia рекомендует обратиться к официальному дилеру Kia или партнерской сервисной компании.

**⚠ Предупреждение****Не размещать предметы вблизи подушек безопасности**

- Водитель или пассажир не должны размещать какие-либо предметы над подушкой безопасности или между подушкой безопасности и собой. Также запрещается устанавливать какие-либо предметы вокруг области раскрытия подушек безопасности, например около двери, стекла дверей, а также передней и задней стойки.
- Не следует размещать какие-либо предметы между дверью и сиденьем. При раскрытии боковой подушки безопасности они могут нанести серьезную травму.
- Не устанавливайте какие-либо аксессуары на боковых подушках безопасности или вблизи них.

## Шторка безопасности (при наличии)



OSP2039055

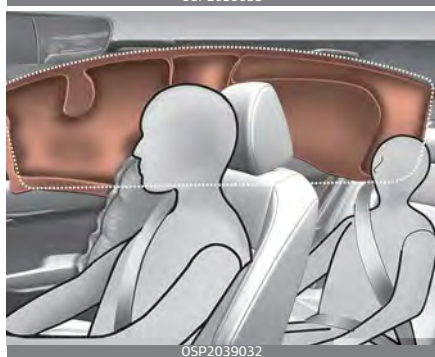

OSP2039032

\* Фактические подушки безопасности в автомобиле могут отличаться от изображенных на рисунке.

Шторки безопасности располагаются по обеим сторонам вдоль продольных брусьев крыши, над передними и задними дверями.

Они предназначены для защиты головы человека, сидящего на переднем или крайнем заднем сиденье, при некоторых видах боковых столкновений.

Шторки безопасности срабатывают только при определенных условиях бокового столкновения, в зависимости от силы, угла, скорости и точки приложения удара. Шторки безопасности срабатывают не при каждом боковом ударе, они не срабатывают при столкновении спереди, сзади, а также в большинстве случаев переворота автомобиля.

### \* Примечание

**при наличии датчика опрокидывания**

- В некоторых случаях опрокидывания срабатывают обе боковые подушки безопасности.
- Шторки безопасности могут сработать, если датчик опрокидывания определяет ситуацию как опрокидывание автомобиля.



**⚠ Предупреждение**

- Из соображений безопасности не вешайте тяжелые предметы на крючки для одежды.
- Боковые подушки и шторки безопасности обеспечивают максимальный уровень безопасности, когда пассажиры на передних и обоих крайних задних сиденьях сидят вертикально и пристегнуты ремнями безопасности.

Дети должны перевозиться в детском автокресле, установленном на заднем сиденье автомобиля.

- Если ребенок перевозится на крайнем заднем сиденье, он должен находиться в подходящем детском автокресле.

Детское автокресло должно располагаться как можно дальше от двери и быть надежно зафиксировано в месте установки.

- Пассажирам, которые занимают сиденья, укомплектованные боковыми подушками и/или шторками безопасности, не следует позволять опираться головой или телом о дверь, класть на дверь руки и высовывать руки из окон, а также располагать какие-либо предметы между собой и дверями.
- Не пытайтесь вскрывать или ремонтировать какие-либо компоненты системы боковых подушек и шторок безопасности. При необходимости следует пройти

обслуживание в специализированной мастерской. Kia рекомендует обратиться к официальному дилеру Kia или партнерской сервисной компании.

При несоблюдении изложенных выше инструкций водитель и пассажиры могут получить травмы или погибнуть в случае аварии.

**⚠ Предупреждение****Не размещать предметы вблизи подушек безопасности**

- Не размещайте предметы над подушкой безопасности. Кроме того, не размещайте предметы возле участков, где подушка безопасности наполняется воздухом, например возле дверей, стекол боковых дверей, передней и задней стоек, боковых брусьев крыши.
- Не размещайте на вешалке для одежды твердые или бьющиеся предметы.

## Датчики столкновения для подушки безопасности



OSP2031069L



\* Фактическая форма и положение датчиков могут отличаться от изображенных на рисунке.

1. Модуль управления системой пассивной безопасности/датчик опрокидывания (при наличии)
2. Датчик фронтального удара
3. Датчики давления бокового удара (при наличии)
4. Датчик бокового удара (при наличии)

### ⚠ Предупреждение

- Не следует бить или допускать удары любых объектов по местам размещения подушек безопасности или их датчиков. Такой удар может спровоцировать неожиданное срабатывание подушки безопасности, что может стать причиной тяжелых травм или летального исхода.
- При изменении места установки или угла расположения датчиков подушки безопасности могут сработать в неожиданный момент или не сработать в необходимый момент, что может привести к нанесению серьезного ущерба здоровью или летальному исходу. Поэтому не следует пытаться производить обслуживание датчиков подушек безопасности или зоны вокруг датчиков. Следует пройти обслуживание в специализированной мастерской. Kia рекомендует обратиться к официальному дилеру Kia или партнерской сервисной компании.
- Проблемы могут возникнуть при изменении угла установки датчиков вследствие деформации переднего бампера, кузова или передних и задних стоек кузова, в которых установлены датчики бокового столкновения. В этом случае следует пройти обслуживание в специализированной

мастерской. Kia рекомендует проконсультироваться с официальным дилером Kia или партнерской сервисной компанией.

- Автомобиль рассчитан для гашения удара и срабатывания подушек безопасности при определенных видах столкновений. При установке на бампер накладок или при замене бампера на неоригинальные запчасти возможно ухудшение характеристик автомобиля и срабатывания подушек безопасности при столкновении.

### ⚠ Предупреждение

#### При наличии датчика опрокидывания

Если автомобиль оснащен боковыми подушками и шторками безопасности, то при буксировке автомобиля переместите замок зажигания в положение «OFF» (Выкл.) или «ACC».

Возможно срабатывание боковых подушек и шторок безопасности, если замок зажигания находится в положении «ON» (Вкл.), а датчик опрокидывания расценивает ситуацию как опрокидывание автомобиля.

### Почему при столкновении не сработала подушка безопасности? (Условия наполнения и ненаполнения подушек безопасности.)

Существует много типов аварий, при которых подушка безопасности не обеспечивает дополнительную защиту.

К таким авариям относятся удары в заднюю часть, второй или третий удар при ДТП с несколькими соударениями, а также удары на низкой скорости.

### Условия наполнения подушек безопасности

#### Фронтальные подушки безопасности



Фронтальные подушки безопасности предназначены для надувания при лобовом столкновении в зависимости от интенсивности, скорости или угла удара.

### Боковые подушки и шторки безопасности (при наличии)

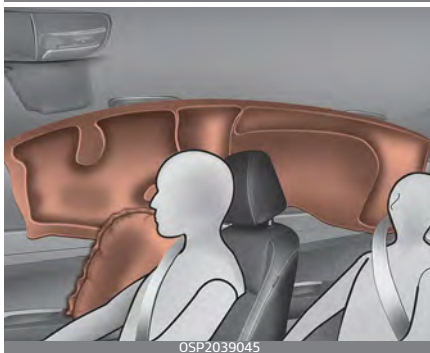

\* Фактические подушки безопасности в автомобиле могут отличаться от изображенных на рисунке.

Боковые подушки и/или шторки безопасности раскрываются только при обнаружении удара датчиками бокового столкновения, в зависимости от силы удара, его направления, скорости и точки соприкосновения.

Боковые подушки и шторки безопасности также раскрываются при опрокидывании автомобиля.

Хотя фронтальные подушки безопасности (подушки водителя и переднего пассажира) предназначены для раскрытия только при лобовых столкновениях, но при сильном воздействии на фронтальные датчики столкновения они также могут раскрыться и при других типах столкновений. Боковые подушки безопасности (боковые подушки и шторки безопасности) предназначены для раскрытия только при боковых столкновениях, но при сильном воздействии на боковые датчики они также могут раскрыться и при других типах столкновений.

Например, боковая подушка безопасности и шторки безопасности могут надуваться, если датчики опрокидывания указывают на возможность опрокидывания автомобиля (даже если автомобиль не опрокинулся) или в других ситуациях, в том числе когда автомобиль находится в наклонном положении во время буксировки. Даже если боковые подушки безопасности и/или шторки безопасности не обеспечивают защиту от ударов при опрокидывании, они будут срабатывать для предотвращения выпадения пассажиров, особенно тех, которые удерживаются ремнями безопасности.

Подушки безопасности могут раскрыться вследствие сильных ударов по шасси во время движения по плохой дороге или обочине. Для предупреждения нежелательного раскрытия подушек безопасности старайтесь ехать по плохим дорогам или бездорожью максимально осторожно.

#### \* Примечание

##### **При наличии датчика опрокидывания**

Боковые подушки и шторки безопасности также раскрываются при опрокидывании автомобиля.

***В каких условиях не наполняется подушка безопасности***

- При столкновениях на низких скоростях подушки безопасности могут не сработать. Подушки безопасности не рассчитаны на срабатывание в таких случаях, поскольку при подобных столкновениях они не могут повысить уровень защиты, который дают ремни безопасности.



- Подушки безопасности не рассчитаны на срабатывание при задних столкновениях, так как под действием удара пассажиры перемещаются назад. В этом случае срабатывание подушек безопасности не принесет дополнительной пользы.



- Фронтальные подушки безопасности могут не сработать при боковых столкновениях, так как пассажиры перемещаются по направлению к месту удара, а в случае с боковым ударом фронтальные подушки безопасности не могут повысить уровень защиты пассажиров и водителя.



- Однако, если в автомобиле установлены боковые подушки и шторки безопасности, они могут сработать в зависимости от скорости автомобиля, а также силы и угла удара.

- Если столкновение происходит под углом, то под действием силы удара пассажиры могут переместиться в том направлении, в котором подушки безопасности не способны обеспечить дополнительную защиту, поэтому датчики не подают подушкам безопасности команду срабатывания.



- Часто случается так, что непосредственно перед столкновением водители резко тормозят. При резком торможении передняя часть автомобиля опускается, из-за чего он «подныривает» под транспортное средство, имеющее больший дорожный просвет. При таком «подныривании» подушки безопасности могут не сработать, так как замедление, которое регистрируется датчиками, в столкновениях такого типа может значительно снижаться.

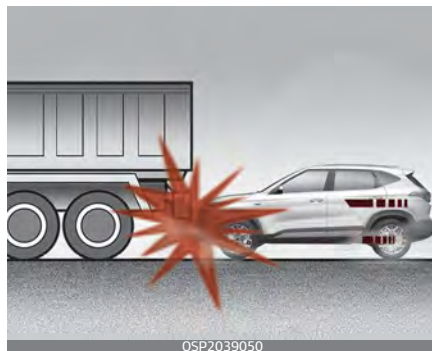

- Подушки безопасности могут не надуться при авариях с опрокидыванием автомобиля, поскольку автомобиль не может распознать подобную аварию. Однако боковые подушки безопасности и/или боковые шторки безопасности могут надуться при опрокидывании автомобиля после бокового удара.

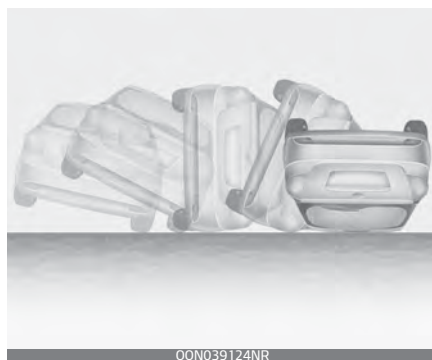

### \* Примечание

Если в автомобиле установлены боковые подушки и шторки безопасности, они могут сработать при опрокидывании автомобиля вследствие бокового удара.

### \* Примечание

#### При наличии датчика опрокидывания

Если в автомобиле установлены боковые подушки и шторки безопасности, они могут сработать при опрокидывании, если оно регистрируется соответствующим датчиком.

### \* Примечание

#### без датчика опрокидывания

Если в автомобиле установлены боковые подушки и шторки безопасности, они могут сработать при опрокидывании автомобиля вследствие бокового удара.

- Подушки безопасности могут не сработать, если автомобиль врежется в такие объекты как столбы ЛЭП или деревья, когда удар приходится на относительно малую площадь, а сила от удара не достигает датчиков.



#### Уход за системой пассивной безопасности

Система пассивной безопасности (SRS) практически не требует обслуживания, по этим причинам в ней отсутствуют компоненты, ремонт которых вы можете безопасно проводить самостоятельно.

Если сигнальная лампа подушки безопасности системы SRS не загорается или горит непрерывно, следует проверить систему в специализированной мастерской. Kia рекомендует обратиться к официальному дилеру Kia или партнерской сервисной компании.

### ⚠ Предупреждение

- Модификация компонентов системы SRS или ее проводки, включая размещение любых предметов на крышках накладок либо изменение конструкции кузова, может отрицательно сказаться на эксплуатационных



показателях SRS и стать причиной получения травм.

- Для очистки крышек накладок подушек безопасности необходимо использовать мягкую сухую ткань, допускается смочить ткань обычной водой. Растворители или моющие средства могут повредить крышки накладок подушек безопасности, что отрицательно повлияет на правильность срабатывания всей системы.
- На модулях подушек безопасности на рулевом колесе, приборной панели и панели переднего пассажира над перчаточным ящиком или рядом с ними не следует размещать какие-либо предметы, поскольку любой такой предмет может причинить вред в случае аварийной ситуации и при срабатывании подушек безопасности.
- При срабатывании подушек безопасности следует заменить систему в специализированной мастерской. Kia рекомендует обратиться к официальному дилеру Kia или партнерской сервисной компании.
- Не ремонтируйте и самостоятельно не отключайте проводку системы SRS или другие ее компоненты. Эти действия могут стать причиной получения травм вследствие случайного срабаты-

вания подушек безопасности или выхода системы SRS из строя.

- Если компоненты системы подушек безопасности необходимо утилизировать, либо если автомобиль подлежит переработке, то соблюдайте определенные меры предосторожности. Данные меры предосторожности известны официальному дилеру компании Kia, и он может предоставить всю необходимую информацию. Несоблюдение данных мер и процедур предосторожности может повысить риск потенциального причинения вреда здоровью.
- Если автомобиль был затоплен и напольные покрытия промокли или на пол попала вода, не нужно пытаться завести двигатель; в этом случае следует проверить автомобиль в специализированной мастерской. Kia рекомендует связаться с официальным дилером Kia или партнерской сервисной компанией.

### Дополнительные меры предосторожности

- **Запрещается перевозить пассажиров в багажном отделении или на заднем сиденье со сложенной спинкой.** Водитель и все пассажиры должны сидеть вертикально, опираясь спинами на спинки сидений, с пристегнутыми ремнями безопасности, удерживая стопы на полу.

### Установка дополнительного или модификация существующего оборудования на автомобиле с подушками безопасности

Модификация автомобиля путем изменения рамы, бамперов, капота, боковой обшивки или коррекции высоты расположения кузова могут отрицательно повлиять на работу подушек безопасности.

### Предупреждающая табличка с информацией о подушке безопасности

Предупреждающие таблички с информацией о подушках безопасности служат для информирования пассажиров о потенциальной опасности при срабатывании системы подушек безопасности.



<b>Ключи .....</b>	<b>4-7</b>
• Запишите номер вашего ключа.....	4-7
• Действия с ключом.....	4-7
• Иммобилайзер .....	4-8
<b>Дистанционный доступ без ключа .....</b>	<b>4-10</b>
• Операции, выполняемые системой дистанционного доступа без ключа.....	4-10
• Меры предосторожности при работе с передатчиком...	4-12
<b>Интеллектуальный ключ.....</b>	<b>4-13</b>
• Функции интеллектуального ключа.....	4-13
• Меры предосторожности при использовании интеллектуального ключа .....	4-14
• Замена батарейки .....	4-15
<b>Система противоугонной сигнализации .....</b>	<b>4-16</b>
• Приведение в готовность .....	4-17
• Срабатывание системы противоугонной сигнализации.....	4-18
• Снятие с охраны.....	4-18
<b>Замки дверей .....</b>	<b>4-19</b>
• Управление дверными замками снаружи автомобиля ...	4-19
• Управление замками дверей изнутри автомобиля.....	4-21
• Функции блокировки/разблокировки дверей.....	4-23
• В случае возникновения аварийной ситуации.....	4-23
• Замок задней двери с защитой от детей .....	4-24
• Система контроля безопасного выхода (SEW) .....	4-25
• Система предупреждения о присутствии пассажира на заднем сидении (ROA) .....	4-26

## 4 Особенности автомобиля

<b>Дверь багажного отделения .....</b>	<b>4-28</b>
• Открытие двери багажного отделения .....	4-28
• Закрытие двери багажного отделения .....	4-29
• Устройство аварийного разблокирования двери багажного отделения .....	4-30
<b>Окна .....</b>	<b>4-31</b>
• Открывание и закрывание окон.....	4-33
• Кнопка блокировки стеклоподъемника .....	4-35
<b>Капот.....</b>	<b>4-36</b>
• Открывание капота .....	4-36
• предупреждение об открытом капоте .....	4-37
• Закрывание капота .....	4-37
<b>Крышка заливной горловины топливного бака .....</b>	<b>4-38</b>
• Открывание крышки заливной горловины топливного бака.....	4-38
• Закрытие лючка горловины топливного бака.....	4-39
<b>Люк в крыше .....</b>	<b>4-42</b>
• Солнцезащитная шторка .....	4-43
• Открытие под наклоном и закрытие.....	4-43
• Открытие со сдвигом и закрытие .....	4-44
• Автоматическое изменение направления.....	4-44
• Сброс параметров люка в крыше .....	4-46
• Предупреждение о незакрытом люке в крыше .....	4-47
<b>Рулевое колесо .....</b>	<b>4-47</b>
• Электроусилитель рулевого управления (EPS) .....	4-47
• Регулировка наклона и вылета рулевого колеса .....	4-48
• Обогрев рулевого колеса.....	4-50
• Звуковой сигнал .....	4-51

<b>Зеркала</b> .....	<b>4-51</b>
• Внутреннее зеркало заднего вида .....	4-51
• Наружное зеркало заднего вида.....	4-52
<b>Комбинация приборов</b> .....	<b>4-56</b>
• Регулирование подсветки комбинации приборов.....	4-57
• Приборы .....	4-57
• Индикатор переключения передач.....	4-60
<b>ЖК-дисплей</b> .....	<b>4-62</b>
• Режимы ЖК-дисплея .....	4-63
<b>ЖК-дисплей</b> .....	<b>4-72</b>
• Информация о поездке (маршрутный компьютер).....	4-72
• Сервисный режим .....	4-75
• Отображение информации о поездке .....	4-76
• Сообщения на ЖК-дисплее .....	4-76
<b>Сигнальные лампы и индикаторы</b> .....	<b>4-81</b>
• Сигнальные лампы .....	4-81
• Индикаторные лампы .....	4-90
<b>Приборная панель на ветровом стекле (HUD)</b> .....	<b>4-95</b>
• Информация приборной панели на ветровом стекле ....	4-96
• Настройки приборной панели на ветровом стекле.....	4-96
<b>Монитор заднего вида (RVM)</b> .....	<b>4-97</b>
<b>Система предупреждения о расстоянии при парковке задним ходом (PDW)</b> .....	<b>4-98</b>
<b>Система предупреждения о расстоянии при парковке передним/задним ходом (PDW)</b> .....	<b>4-102</b>
<b>Освещение</b> .....	<b>4-107</b>
• Функция экономии заряда аккумулятора .....	4-107
• Дневные ходовые огни (DRL) .....	4-108

## 4 Особенности автомобиля

- Управление освещением..... 4-108
- Использование дальнего света ..... 4-110
- Использование указателей поворота и смены полосы движения ..... 4-111
- Использование передней противотуманной фары . 4-112
- Использование задней противотуманной фары ..... 4-112
- Функция автоматического переключения фар дальнего света (НВА) ..... 4-113
- Регулятор угла наклона головных фар..... 4-117
- Стеклоочистители и стеклоомыватели ..... 4-118**
- Автоматическая регулировка ..... 4-119
- Работа стеклоомывателей лобового стекла ..... 4-120
- Работа переключателя стеклоочистителя и стеклоомывателя заднего стекла ..... 4-121
- Внутреннее освещение ..... 4-122**
- Функция автоматического выключения ..... 4-122
- Лампа подсветки карты ..... 4-123
- Лампа внутреннего освещения ..... 4-124
- Лампа багажного отделения ..... 4-124
- Лампа подсветки зеркала в солнцезащитном козырьке ..... 4-125
- Лампа перчаточного ящика ..... 4-125
- Система приветствия ..... 4-126**
- Система климат-контроля ..... 4-127**
- Работа системы ..... 4-127
- Воздушный фильтр системы климат-контроля ..... 4-129
- Этикетка с информацией о хладагенте системы кондиционирования воздуха ..... 4-130

- Проверка количества хладагента в кондиционере и масла в компрессоре.....4-131
- Система климат-контроля с ручным управлением .....4-132**
- Обогрев и кондиционирование воздуха .....4-133
- Система климат-контроля с автоматическим управлением .....4-138**
- Обогрев и кондиционирование воздуха в автоматическом режиме .....4-139
- Обогрев и кондиционирование воздуха в ручном режиме .....4-141
- Функция устранения обледенения и запотевания лобового стекла .....4-146**
- Устранение запотевания внутренней стороны лобового стекла с помощью системы климат-контроля с ручным управлением.....4-147
- Устранение обледенения внешней стороны лобового стекла с помощью системы климат-контроля с ручным управлением.....4-147
- Устранение запотевания внутренней стороны лобового стекла с помощью системы климат-контроля с автоматическим управлением.....4-148
- Устранение обледенения внешней стороны лобового стекла с помощью системы климат-контроля с автоматическим управлением .....4-148
- Обогреватель стекла.....4-148
- Обогрев лобового стекла .....4-150
- Принцип устранения запотевания .....4-150
- Отсек для хранения .....4-152**
- Отсек для хранения в центральной консоли .....4-152

## 4 Особенности автомобиля

- Сдвижной подлокотник ..... 4-152
- Перчаточный ящик ..... 4-153
- Держатель багажной сетки ..... 4-153
- Полка багажного отделения ..... 4-154
- Увеличение объема грузового отсека ..... 4-154
- Принадлежности салона ..... 4-155**
- Прикуриватель ..... 4-155
- Пепельница ..... 4-156
- Подстаканник ..... 4-156
- Подогрев сидений ..... 4-157
- Вентиляция сидений ..... 4-159
- Солнцезащитный козырек ..... 4-160
- Зарядное устройство USB ..... 4-160
- Розетка ..... 4-162
- Система беспроводной зарядки смартфонов ..... 4-163
- Крючок для одежды ..... 4-166
- Фиксаторы для напольных ковриков ..... 4-167
- Полка багажного отделения ..... 4-167
- Наружные элементы ..... 4-168**
- Багажник на крыше ..... 4-168



## Особенности автомобиля

### Ключи

#### Запишите номер вашего ключа

Номер ключа проштампован на специальной бирке, прикрепленной к набору ключей.

В случае утери ключей, Kia рекомендует обратиться к официальному дилеру Kia или партнерской сервисной компании. Отсоедините бирку с кодом ключа и храните ее в надежном месте. Кроме того, запишите код ключа и храните его в надежном месте (не в автомобиле).

#### Действия с ключом

##### Складной ключ



##### Раскладывание ключа

- Нажмите кнопку фиксатора, ключ разложится автоматически.

##### Складывание ключа

- Сложите ключ вручную, нажав кнопку фиксатора.

#### ⚠ Предостережение

Не пытайтесь сложить ключ без нажатия кнопки фиксатора. Это приведет к повреждению ключа.

##### Интеллектуальный ключ



##### Извлечение механического ключа

- Нажмите кнопку фиксатора и, удерживая ее, извлеките механический ключ.

##### Вставка механического ключа

- Поместите ключ в скважину и нажмите на него до щелчка.

#### ⚠ Предупреждение

##### Ключ зажигания (интеллектуальный ключ)

Не оставляйте детей без присмотра в автомобиле с интеллектуальным ключом зажигания, даже если ключ не находится в замке, а кнопка

запуска двигателя не установлена в положение «АСС» или «ON».

Дети подражают взрослым и могут вставить ключ в замок или нажать кнопку запуска двигателя. С помощью ключа зажигания (интеллектуального ключа) дети могут управлять стеклоподъемниками с электроприводом и другими системами и даже привести автомобиль в движение, что может привести к СЕРЬЕЗНЫМ ТРАВМАМ ИЛИ СМЕРТЕЛЬНОМУ ИСХОДУ. Никогда не оставляйте ключи в автомобиле с включенным двигателем, если в автомобиле находятся дети без присмотра.

### **⚠ Предупреждение**

Kia рекомендует использовать запасные детали, приобретенные у официального дилера Kia или партнерской сервисной компании. Ключ, приобретенный на рынке запчастей, может не вернуться в положение «ON» из положения «START». В этом случае стартер будет продолжать работать, что приведет к повреждению его двигателя и, возможно, возгоранию в результате воздействия большого тока на электропроводку.

### **Иммобилайзер (при наличии)**

Ваш автомобиль может быть оснащен электронной системой блокировки запуска двигателя для уменьшения риска несанкционированного использования автомобиля.

Иммобилайзер состоит из небольшого транспондера в ключе зажигания и электронного устройства внутри автомобиля.

### ***Автомобили без системы интеллектуального доступа***

Иммобилайзер, когда ключ зажигания вставляется в замок зажигания и поворачивается в положение «Вкл.», проверяет, определяет и подтверждает подлинность ключа зажигания.

Если ключ верный, то двигатель запускается.

Если ключ неверный, двигатель не запускается.

### ***Отключение иммобилайзера***

Вставьте ключ зажигания в цилиндр для ключа и поверните его в положение «Вкл.».

### ***Активация иммобилайзера***

Поверните ключ зажигания в положение «Выкл.». Иммобилайзер включится автоматически. Без ключа зажигания, соответствующего

щего вашему автомобилю, двигатель не запустится.

### ***Автомобили с системой интеллектуального ключа***

Каждый раз при установке кнопки «Запуска/остановки двигателя» в положение «Вкл.», система иммобилайзера проверяет допустимость ключа.

Если ключ верный, то двигатель запускается.

Если ключ неверный, двигатель не запускается.

### ***Отключение иммобилайзера***

Установите кнопку «ENGINE START/STOP» (запуска/остановки двигателя) в положение «Вкл.».

### ***Активация иммобилайзера***

Установите кнопку «Запуска/остановки двигателя» в положение «Выкл.». Иммобилайзер включится автоматически. Без интеллектуального ключа, соответствующего вашему автомобилю, двигатель не запустится.

## **⚠ Предупреждение**

Чтобы предотвратить угон автомобиля, не оставляйте в нем запасные ключи. Пароль вашего иммобилайзера является уникальным паролем заказчика и должен храниться

в тайне. Не оставляйте этот номер в автомобиле.

## **\* Примечание**

При использовании ключа для запуска двигателя рядом не должно быть других ключей иммобилайзера. В противном случае двигатель может не запуститься или остановиться вскоре после запуска. Храните каждый ключ по отдельности во избежание неисправности при запуске.

## **⚠ Предостережение**

Не кладите металлические предметы возле замка зажигания. Металлические предметы могут препятствовать передаче сигнала с транспондера и мешать запуску двигателя.

## **\* Примечание**

Если вам нужны дополнительные ключи или ваши ключи утеряны, Kia рекомендует обратиться к официальному дилеру Kia или партнерской сервисной компании.

### ⚠ Предостережение

Транспондер в ключе зажигания является важной частью системы иммобилайзера. Он рассчитан на безотказную работу в течение многих лет, однако его следует беречь от влаги, статического электричества и грубого обращения. Это может привести к неисправности системы иммобилайзера.

### ⚠ Предостережение

Не вносите изменений, дополнений или корректировок в систему иммобилайзера, так как это может привести к ее неисправности. В этом случае следует пройти обслуживание в специализированной мастерской. Kia рекомендует обратиться к официальному дилеру Kia или партнерской сервисной компании.

Неисправности, вызванные переделкой, корректировкой или модификацией системы иммобилайзера, не подпадают под действие гарантийных обязательств изготовителя автомобиля.

## Дистанционный доступ без ключа (при наличии)

### Операции, выполняемые системой дистанционного доступа без ключа

Складной ключ



Интеллектуальный ключ



### Блокировка (1)

По нажатию кнопки блокировки запираются все двери при условии, что все они закрыты.

При этом мигнут лампы аварийной сигнализации для индикации факта блокировки всех дверей.

Однако, если какая-либо из боковых дверей, капот двигателя или дверь багажного отделения останется открытой, лампы аварийной сигнализации не сработают. Если закрыть все двери (включая капот двигателя и дверь багажного отделения) после того как нажата кнопка блокировки, лампы аварийной сигнализации мигнут один раз.

### ***Разблокировка (2)***

По нажатию кнопки разблокировки отпираются все двери.

При этом дважды мигнут лампы аварийной сигнализации для индикации факта отпирания всех дверей.

После нажатия этой кнопки двери автоматически запираются, если одна из них не будет открыта в течение 30 секунд.

### ***Открытие двери багажного отделения (3)***

Нажмите и удерживайте эту кнопку более секунды, чтобы разблокировать замок или открыть дверь багажного отделения в зависимости от варианта автомобиля.

Если открыть, а затем закрыть дверь багажного отделения, она автоматически запирается.

### ***Дистанционный запуск (4) (при наличии)***

Для запуска автомобиля можно использовать кнопку дистанционного запуска (4) на интеллектуальном ключе.

Дистанционный запуск автомобиля

- Заблокируйте двери, нажав кнопку блокировки дверных замков (1), находясь в радиусе до 10 м (32 фута) от автомобиля.
- Нажмите и удерживайте кнопку дистанционного запуска более 2 секунд в течение 4 секунд после блокировки дверей.

Нажмите кнопку дистанционного запуска один раз, чтобы выключить зажигание.

Если в течение 10 минут после дистанционного запуска двигателя не будет выполнено ни одного действия по управлению оборудованием/управлению автомобилем, зажигание будет выключено.

## Запуск

Автомобиль можно запустить не вставляя ключ.

\* Подробнее см. в разделе "Кнопка «ENGINE START/STOP» (Запуск/остановка двигателя)" на странице 6–12.

## Меры предосторожности при работе с передатчиком

### \* Примечание

Передатчик не работает в приведенных ниже случаях:

- В замок зажигания вставлен ключ зажигания.
- Превышено рабочее расстояние (около 10 м [30 футов]).
- В передатчике разрядилась батарейка.
- Сигнал блокируют другие автомобили или объекты.
- Чрезмерно низкая температура воздуха.
- Передатчик находится рядом с другим источником радиоволн, таким как радиостанция или аэропорт, который создает помехи для его нормальной работы.

Если передатчик работает неправильно, то откройте и закройте дверь ключом зажигания. Если в работе передатчика отмечаются проблемы, рекомендуется обратиться к официальному дилеру

компании Kia или партнерской сервисной компании.

- Если передатчик находится рядом с мобильным телефоном или смартфоном, то его сигнал может блокироваться при использовании мобильного телефона или смартфона. Особенно это возможно во время активной работы телефона — при совершении вызова, ответе на входящий вызов, получении текстовых сообщений и/или отправке/получении сообщений по электронной почте.

Не кладите мобильный телефон или смартфон в один карман с ключом, между данными устройствами должно быть некоторое расстояние.

## Интеллектуальный ключ (при наличии)



OSP2041414L

С помощью интеллектуального ключа можно запереть или отпереть любую дверь и даже запустить двигатель, не вставляя ключ в замок зажигания.

Назначение кнопок на интеллектуальном ключе такое же, как и для складного ключа.

### Функции интеллектуального ключа

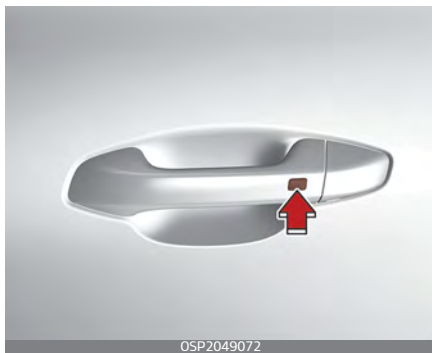

OSP2049072

Имея при себе интеллектуальный ключ, вы можете запирать и отпи-

рывать двери автомобиля (включая дверь багажного отделения). С его помощью можно также запустить двигатель. Подробнее см. далее.

### Блокировка

При нажатии кнопки дверной ручки на двери водителя, когда все двери закрыты и какая-либо дверь не заблокирована, происходит блокировка всех дверей. Если все двери и капот двигателя закрыты, лампы аварийной сигнализации мигнут один раз, указывая, что все двери заперты.

Кнопка работает только тогда, когда электронный ключ находится на расстоянии 0,7~1 м (28 ~ 40 дюймов) от ручки водительской двери. Чтобы убедиться, что дверь заперта, проверьте кнопку блокировки дверей в салоне автомобиля или потяните за ручку двери водителя.

Даже если вы нажмете кнопки на ручке двери водителя, двери не заблокируются. В следующих случаях в течение 3 секунд будет звучать предупредительный звуковой сигнал:

- Интеллектуальный ключ находится в автомобиле.
- Кнопка «ENGINE START/STOP» (запуска/остановки двигателя) находится в положении «ACC» (Доп. устройства) или «Вкл.».

- Открыта одна из дверей, кроме двери багажного отделения.

### **Разблокировка**

При нажатии кнопки дверной ручки на двери водителя, когда двери закрыты и заблокированы, происходит разблокировка всех дверей. При этом дважды мигнут лампы аварийной сигнализации для индикации факта отпирания всех дверей.

Кнопка работает только тогда, когда электронный ключ находится на расстоянии 0,7~1 м (28 ~ 40 дюймов) от ручки водительской двери.

Если электронный ключ будет обнаружен в радиусе 0,7~1 м (28 ~ 40 дюймов) от ручки водительской двери, другие люди также могут открыть дверь, не имея интеллектуального ключа.

После нажатия этой кнопки двери автоматически запираются, если одна из них не будет открыта в течение 30 секунд.

### **Открытие двери багажного отделения**

Нажмите и удерживайте эту кнопку более секунды, чтобы разблокировать замок или открыть дверь багажного отделения в зависимости от варианта автомобиля.

Если открыть, а затем закрыть дверь багажного отделения, она автоматически запирается.

### **Меры предосторожности при использовании интеллектуального ключа**

#### **\* Примечание**

- Если вы по каким-то причинам потеряете интеллектуальный ключ, вы не сможете запустить двигатель. Отбуксируйте автомобиль, если необходимо, обратитесь в специализированную мастерскую. Kia рекомендует связаться с официальным дилером Kia или партнерской сервисной компанией.
- Для одного автомобиля может быть зарегистрировано не более 2 интеллектуальных ключей. При утере интеллектуального ключа Kia рекомендует обратиться к официальному дилеру Kia или партнерской сервисной компании.
- Интеллектуальный ключ не работает в следующих случаях:
  - Интеллектуальный ключ находится рядом с радиопередатчиком (радиостанция или аэропорт), который может помешать нормальной работе интеллектуального ключа.
  - Интеллектуальный ключ находится рядом с мобильной при-



емо-передающей радиоустановкой или мобильным радиотелефоном.

- Рядом с автомобилем активирован интеллектуальный ключ от другого автомобиля.

Если интеллектуальный ключ работает неправильно, то откройте и закройте дверь обычным ключом. Если в работе интеллектуального ключа отмечаются проблемы, рекомендуется обратиться к официальному дилеру компании Kia или партнерской сервисной компании.

### Замена батарейки

В передатчике или интеллектуальном ключе используется литиевая батарейка напряжением 3 В, срок службы которой обычно составляет несколько лет.



OBDC049032RE

При необходимости ее замены используйте следующую процедуру.

1. Вставьте тонкий инструмент в отверстие, аккуратно подцепите и откройте крышку передатчика или интеллектуального ключа.
2. Замените батарейку на новую (CR2032). При замене батарейки убедитесь, что она правильно установлена.
3. Установите батарейку в порядке, обратном снятию.

Для замены передатчика или интеллектуального ключа Kia рекомендует обратиться к официальному дилеру Kia или партнерской сервисной компании.

### ⚠ Предостережение

- Передатчик системы дистанционного доступа без ключа рассчитан на безотказное использование в течение многих лет, однако он может выйти из строя под воздействием влаги или статического электричества. Если вы не знаете, как использовать или заменить батарейку, Kia рекомендует обратиться к официальному дилеру Kia или партнерской сервисной компании.
- Использование неподходящей батарейки может вызвать неисправность передатчика или интеллектуального ключа. Используйте только подходящую батарейку.

- Во избежание повреждения передатчика или интеллектуального ключа не роняйте его, берегите от влаги и не подвергайте воздействию тепла или солнечного света.

**⚠ Предостережение**



Неправильно утилизированный аккумулятор может нанести вред окружающей среде и здоровью человека.

Утилизировать аккумулятор нужно в соответствии с местными законами или нормами.

**Система противоугонной сигнализации (при наличии)**

Система противоугонной сигнализации предназначена для защиты от несанкционированного доступа в автомобиль.

На автомобилях, оснащенных противоугонной сигнализацией, имеется наклейка со следующими словами:

1. ОСТОРОЖНО
2. SECURITY SYSTEM (ОХРАННАЯ СИСТЕМА)

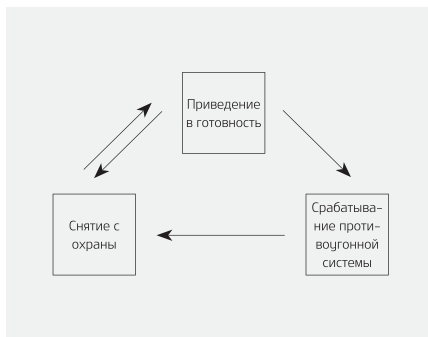

Работа этой системы включает три этапа:

- Приведение в готовность
- Срабатывание системы противоугонной сигнализации
- Снятие с охраны

При срабатывании система подает звуковой сигнал с миганием аварийной световой сигнализации.

## Приведение в готовность

Система противоугонной сигнализации переходит в состояние готовности через 30 секунд после блокировки дверей с помощью переключателя на внешней ручке двери/кнопки блокировки на передатчике.

### *Использование интеллектуального ключа*

Припаркуйте автомобиль и выключите двигатель. Поставьте систему на охрану, как описано ниже.

1. Выключите двигатель.
2. Убедитесь в том, что все двери (включая дверь багажного отделения) и капот двигателя закрыты и заперты.
3. Выполните одно из следующих действий:

- Заблокируйте двери, нажав кнопку на внешней ручке передней двери, при этом у вас должен находиться интеллектуальный ключ.

После выполнения всех вышеприведенных действий однократно мигают аварийные сигнальные лампы для индикации включения охранной системы автомобиля.

Если одна из дверей остается открытой, двери останутся незаблокированными и в течение 3 секунд будет звучать предупредительный сигнал.

Закройте дверь и попытайтесь вновь заблокировать двери.

Если дверь багажного отделения или капот двигателя остались открытыми, аварийная световая сигнализация не срабатывает и противоугонная сигнализация не будет

поставлена на охрану. После этого, если дверь багажного отделения и капот двигателя закрыты, лампы аварийной сигнализации мигнут один раз.

- Заблокируйте двери, нажав кнопку блокировки на интеллектуальном ключе.

После выполнения всех вышеприведенных действий однократно мигают аварийные сигнальные лампы для индикации включения охранной системы автомобиля.

Если одна из дверей (включая дверь багажного отделения) или капот двигателя остались открытыми, аварийная световая сигнализация не сработает и противоугонная сигнализация не будет поставлена на охрану. После этого, если все двери (включая дверь багажного отделения) и капот двигателя закрыты, лампы аварийной сигнализации мигнут один раз.

### **Использование передатчика**

Припаркуйте автомобиль и выключите двигатель. Поставьте систему на охрану, как описано ниже.

1. Выключите двигатель и извлеките ключ из замка зажигания.
2. Убедитесь в том, что все двери (включая дверь багажного отделения) и капот двигателя закрыты и заперты.
3. Заприте двери, нажав кнопку запираения на датчике.

После выполнения описанных выше шагов один раз мигнет аварийная световая сигнализация, указывая, что система поставлена на охрану.

Если одна из дверей (включая дверь багажного отделения) или капот двигателя остались открытыми, аварийная световая сигнализация не сработает и противоугонная сигнализация не будет поставлена на охрану.

После этого, если все двери (включая дверь багажного отделения) и капот двигателя закрыты, лампы аварийной сигнализация мигнут один раз.

### **Срабатывание системы противоугонной сигнализации**

Сигнализация срабатывает, если после приведения системы в готовность происходит какое-либо из перечисленных ниже действий.

- Дверь открывается без использования передатчика (или интеллектуального ключа).

- Дверь багажного отделения открывается без помощи передатчика (или интеллектуального ключа).
- Открывается капот двигателя.

Раздается звуковой сигнал, и около 30 секунд будут мигать лампы аварийной сигнализации. Чтобы выключить систему, отпирите двери с помощью датчика (или интеллектуального ключа).

### **Снятие с охраны**

Система снимается с охраны в следующих случаях.

#### ***Передатчик***

- Нажата кнопка разблокировки двери.
- Двигатель запущен.
- Ключ зажигания находится в положении «ON» (Вкл.) в течение 30 секунд или более.

#### ***Интеллектуальный ключ***

- Нажата кнопка разблокировки двери.
- Нажата наружная кнопка передней двери, когда система распознала интеллектуальный ключ.
- Двигатель запущен.

После отпирания дверей дважды мигнет аварийная световая сигнализация, чтобы указать, что система снята с охраны.

Если после нажатия кнопки разблокировки какая-либо дверь (включая дверь багажного отделения) не откроется в течение 30 секунд, система будет повторно поставлена на охрану.

### \* Примечание

#### Система без иммобилайзера

- Не пытайтесь запустить двигатель при активированной сигнализации. Стартер автомобиля не будет работать при работающей противоугонной сигнализации. Если система отключена с помощью передатчика, вставьте ключ в замок зажигания, поверните ключ зажигания в положение «Вкл.» и подождите в течение 30 секунд. После этого система будет снята с охраны.

## Замки дверей

Ознакомьтесь с принципом работы дверных замков, чтобы суметь заблокировать или разблокировать дверь в случае необходимости.

#### Управление дверными замками снаружи автомобиля

##### *С помощью дистанционного ключа*

Подробнее об управлении замками дверей с помощью дистанционного ключа см. в разделе "Дистанционный доступ без ключа (при наличии)" на странице 4-10.

- После разблокирования замков двери могут быть открыты с помощью ручки.
- Закрывая дверь, толкните ее рукой. Убедитесь, что двери закрыты надежно.

##### *При использовании интеллектуального ключа*

Подробнее об управлении замками дверей с помощью электронного ключа см. в разделе "Интеллектуальный ключ (при наличии)" на странице 4-13.

- После разблокирования замков двери могут быть открыты с помощью ручки.
- Закрывая дверь, толкните ее рукой. Убедитесь, что двери закрыты надежно.

### При использовании механического ключа

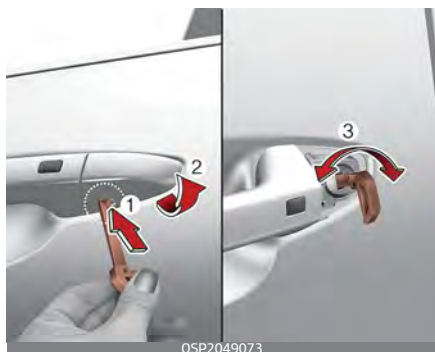

1. Потяните за ручку двери.
  2. Нажмите на рычажок (1), расположенный внутри под нижней частью крышки, ключом или шлицевой отверткой.
  3. Не отпуская рычажок (2), снимите крышку.
  4. Поверните ключ (3) по направлению к задней части автомобиля, чтобы открыть замок, и к передней части автомобиля, чтобы закрыть его.
- Если запереть водительскую дверь с помощью ключа, то при этом запирается/отпирается только водительская дверь.
  - Двери также можно запирать и отпирать с помощью передатчика.
  - После разблокирования замков двери могут быть открыты с помощью ручки.
  - Закрывая дверь, толкните ее рукой. Убедитесь, что двери закрыты надежно.

### ⚠ Предостережение

Будьте осторожны, чтобы не повредить крышку при снятии, и убедитесь в ее надлежащей установке после.

### \* Примечание

- При холодной и влажной погоде замки и механизмы дверей могут не работать должным образом из-за замерзания.
- Если дверь запирается/отпирается несколько раз подряд в быстрой последовательности с помощью ключа автомобиля или переключателя блокировки двери, система может временно перестать работать в целях защиты цепи и предотвращения повреждения компонентов системы.

### ⚠ Предупреждение

- Если не закрыть дверь надежно, она может открыться снова.
- Будьте осторожны, чтобы не защемить чье-нибудь тело или руки при закрывании дверей.

### ⚠ Предупреждение

Длительное нахождение в салоне автомобиля в очень жаркую или холодную погоду увеличивает

риск травмирования и может представлять угрозу для жизни. Не запирайте автомобиль снаружи, если в нем находятся люди.

### ⚠ Предостережение

Не следует часто открывать и закрывать двери или прикладывать чрезмерное усилие в момент работы дверного механизма.

### Управление замками дверей изнутри автомобиля

Для управления дверными замками можно использовать дверную ручку или центральный переключатель блокировки дверей.

#### *С помощью дверной ручки*



- **Передняя дверь**  
Если потянуть внутреннюю ручку двери (1) при заблокированной двери, дверь будет разблокирована и откроется.

- **Задняя дверь**  
Если потянуть внутреннюю ручку двери при заблокированной двери, дверь будет разблокирована.  
Если потянуть за внутреннюю ручку двери еще раз, дверь откроется.

### ⚠ Предупреждение

#### Неисправность механизма блокировки двери

Если механизм блокировки дверей выходит из строя, в то время как вы находитесь в автомобиле, есть несколько способов решения проблемы:

- несколько раз разблокируйте дверь (как вручную, так и с помощью электронного замка), одновременно потянув на себя ручку двери;
- проверьте работу замков и ручек на других дверях, передних и задних;
- опустите переднее стекло и откройте дверь снаружи ключом;
- переместитесь в багажное отделение, откройте дверь багажного отделения.

## ⚠ Предупреждение

Не тяните за внутреннюю ручку двери со стороны водителя (или пассажира), когда автомобиль находится в движении.

### С помощью переключателя центральной блокировки дверей

Страна водителя



Страна пассажира



Нажмите переключатель центральной блокировки дверей.

- Чтобы заблокировать все двери автомобиля, нажмите центральный переключатель блокировки

дверей 2 со стороны водителя и пассажира.

- Чтобы разблокировать все двери автомобиля, нажмите центральный переключатель блокировки дверей 1 со стороны водителя и пассажира.

Если в замке зажигания находится ключ (или если в автомобиле находится интеллектуальный ключ), то при открытии любой двери автомобиля блокировка дверей не происходит даже при нажатии переключателя центральной блокировки дверей.

## ⚠ Предупреждение

### Двери

- Во время движения автомобиля все его двери должны быть полностью закрыты и заблокированы, чтобы предотвратить возможные несчастные случаи, связанные с непреднамеренным открытием дверей. Заблокированные двери также не позволяют проникнуть в салон посторонним при остановке или снижении скорости автомобиля.
- Соблюдайте осторожность при открытии дверей, следите за тем, чтобы открытая дверь не оказалась на пути других автомобилей, мотоциклов или пешеходов. При открытии двери во время приближения к автомобилю другого объекта возможно



повреждение автомобиля или причинение вреда здоровью.

### **⚠ Предупреждение**

#### **Незапертые автомобили**

В незапертый автомобиль могут проникнуть злоумышленники, вследствие чего можете пострадать вы и другие люди. Оставляя автомобиль без присмотра, всегда извлекайте ключ из замка зажигания, включайте стояночный тормоз, закрывайте все окна и запирайте все двери.

### **⚠ Предупреждение**

#### **Дети, оставленные без присмотра**

Запертый автомобиль может сильно нагреваться, вследствие чего дети или животные, оставленные без присмотра в салоне без возможности его покинуть, могут погибнуть или получить тяжелые травмы. Кроме того, дети могут добраться до органов управления автомобилем и причинить себе вред, либо они могут пораниться любым иным образом, возможно, вследствие того, что посторонние попытаются проникнуть в автомобиль. Ни в коем случае не оставляйте без присмотра детей или животных в салоне автомобиля.

#### **Функции блокировки/разблокировки дверей**

Для безопасности и удобства пассажиров в автомобиле предусмотрена функция блокировки/разблокировки дверей.

#### ***Система разблокирования дверей при столкновении***

Когда под воздействием удара срабатывают подушки безопасности, автоматически происходит разблокирование всех дверей.

#### ***Система блокировки дверей при увеличении скорости (при наличии)***

Когда скорость автомобиля превышает 15 км/ч, все двери автоматически блокируются.

Вы можете активировать или деактивировать устройства автоматической блокировки/разблокировки дверей автомобиля. См. раздел "Режим установок" на странице 4–65.

#### **В случае возникновения аварийной ситуации**

Если электропереключатель центральной блокировки дверей не работает (например, из-за севшего аккумулятора), единственным способом запираения дверей является использование механического

ключа, вставленного в замочную скважину снаружи.

Двери без внешнего замочной скважины можно запереть следующим образом:

1. Откройте дверь.
2. Вставьте ключ в замочное отверстие экстренной блокировки двери и поверните ключ в горизонтальное положение для блокировки.



3. После закрытия дверь будет заблокирована.

### \* Примечание

Если на переключатель центральной блокировки дверей не подается электропитание (например, из-за севшего аккумулятора), а дверь багажника закрыта, открыть ее удастся только после восстановления подачи электропитания.

### Замок задней двери с защитой от детей

Задние двери автомобиля оснащены замками с функцией защиты от детей изнутри автомобиля.



Их следует использовать всякий раз, когда в автомобиле находятся дети.

Замок защиты от детей находится на торце каждой задней двери. После того, как замок-блокировка от детей будет установлен в запертое положение (1), открыть заднюю дверь изнутри автомобиля, потянув на себя ручку, будет невозможно.

Чтобы запереть замок защиты от детей, вставьте ключ (или отвертку) в отверстие и поверните в запертое положение.

Чтобы разрешить открывание задней двери изнутри автомобиля, откройте замок для защиты от детей.

Чтобы открыть заблокированную дверь, потяните за внешнюю ручку (2).

### ⚠ Предупреждение

#### Замки задних дверей

Случайное открытие ребенком задней двери во время движения может привести к травмам и даже смертельному исходу вследствие выпадения из автомобиля. Для предотвращения открывания ребенком задней двери изнутри автомобиля замки задних дверей с функцией открывания детьми следует использовать всякий раз, когда в автомобиле находятся дети.

#### Система контроля безопасного выхода (SEW) (при наличии)

Система контроля безопасного выхода предупреждает, когда при открытии пассажирской двери остановившегося автомобиля к нему сзади приближается другой автомобиль.

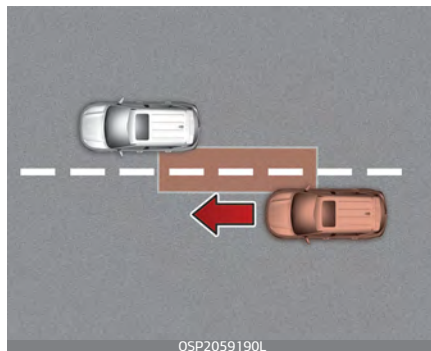

На комбинированной панели отобразится сообщение «Check surroundings then try again» (Убедитесь в безопасности действия, затем повторите попытку) и прозвучит звуковой сигнал.

Если в момент открывания двери система обнаружит приближающийся автомобиль, на комбинированной панели появится сообщение «Watch for traffic» (Следите за дорожным движением) и прозвучит звуковой сигнал.

- Указанные выше функции 2 и 3 активируются при выборе пункта «Driver Assistance» (Помощь водителю) → «Blind-Spot Safety» (Мониторинг «слепых зон») → «Safe Exit Assistance» (Безопасная высадка из автомобиля) на ЖК-дисплее на приборной панели в режиме «User Settings» (Установки).

### ⚠ Предостережение

- Система контроля безопасного выхода может работать неправильно, если в зоне за автомобилем находится другой автомобиль или препятствие.
- Система контроля безопасного выхода может работать неправильно, если между вашим и приближающимся автомобилями более двух полос или если автомобиль приближается сзади по соседней полосе на большой скорости.
- Система контроля безопасного выхода может включаться позднее обычного или работать неправильно, если другой автомобиль приближается сзади на большой скорости.
- Система контроля безопасного выхода не будет работать, если имеются неполадки в работе системы предупреждения об опасности столкновения в слепой зоне (BCW), например:
  - Отображается предупреждающее сообщение системы BSA. Имеются загрязнения или помехи на датчике BSA или в зоне его расположения.
  - Система BSA не генерирует предупреждения или предупреждения некорректны.

Более подробная информация, предостережения и ограничения приведены в разделах "система

предупреждения об опасности столкновения в слепой зоне (BCW) (при наличии)" на странице 6–141 и "Вспомогательная система предотвращения столкновения в слепой зоне (BSA) (при наличии)" на странице 6–152.

### ⚠ Предупреждение

- Система не может обнаружить все помехи, приближающиеся к зонам дверей автомобиля.
- Водитель и пассажиры несут полную ответственность за безопасность при высадке из автомобиля. При высадке из автомобиля всегда осматривайте область вокруг автомобиля.

### Система предупреждения о присутствии пассажира на заднем сидении (ROA) (при наличии)

Система предупреждения о присутствии пассажира на заднем сидении (ROA) предусмотрена для того, чтобы не дать вам покинуть автомобиль, на заднем сидении которого остается пассажир.

- Если вы открываете переднюю дверь после того, как открыли и закрыли заднюю дверь и выключили двигатель, на приборной панели появится предупреждение «Проверьте задние сидения».

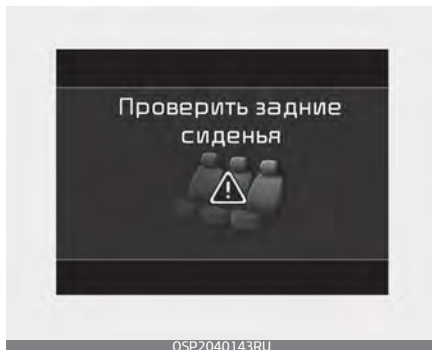

Вы можете активировать или деактивировать ROA в режиме установок на ЖК-дисплее приборной панели. Если автомобиль оснащен информационно-развлекательной системой, водитель может научиться настраивать параметры на веб-сайте, перейдя по QR-коду в кратком справочном руководстве по информационно-развлекательной системе.

Его можно найти в следующем меню:

1. Несколько раз нажмите кнопку «Режим» (⊞) на рулевом колесе, пока на ЖК-дисплее не появится меню «Установки».
2. Переключателем «Перемещение» (∧ / ∨) и кнопкой «ОК» на рулевом колесе выберите «Комфорт» → «Предупреждение о присутствии пассажира на заднем сидении».

Если ваш автомобиль оснащен информационно-развлекательной системой, ее можно найти в следующем меню:

1. Нажмите кнопку «SETUP» (Настройка) информационно-развлекательной системы.
2. На экране информационно-развлекательной системы нажмите «Автомобиль» → «Комфорт» → «Предупреждение о присутствии пассажира на заднем сидении».

### ⚠ Предупреждение

Система предупреждения о присутствии пассажира на заднем сидении (ROA), на самом деле, не обнаруживает наличие объектов или людей на заднем сидении. Используя историю открытия и закрытия дверей, система сообщает водителю, что на заднем сидении что-то может находиться.

### ⚠ Предостережение

Система предупреждения о присутствии пассажира на заднем сидении (ROA) использует историю открытия и закрытия дверей. История сбрасывается после того, как водитель в обычном порядке выключает зажигание, выходит из автомобиля и закрывает дверь дистанционно, используя дистанционный ввод без ключа. Поэтому предупреждение системы ROA

может появиться, даже если задняя дверь не открывалась повторно. Например, если после появления предупреждения системы ROA водитель не закрывает дверь и едет, появится предупреждение.

---

### **⚠ Предупреждение**

Дверной замок может не работать при неисправности электрической системы. Научите детей открывать дверь вручную до возникновения аварийной ситуации. Так они сумеют открыть дверь вручную даже при возникновении аварийной ситуации.

---

## **Дверь багажного отделения**

### **⚠ Предупреждение**

#### **Выхлопные газы**

При езде с открытой дверью багажного отделения в салон автомобиля попадают опасные выхлопные газы, что может привести к **СЕРЬЕЗНЫМ ТРАВМАМ ИЛИ СМЕРТИ** водителя или пассажиров. Если необходимо ехать с открытой дверью багажного отделения, откройте все вентиляционные отверстия и окна, чтобы снаружи в автомобиль поступало больше свежего воздуха.

---

### **⚠ Предупреждение**

#### **Задний грузовой отсек**

Запрещается перевозка пассажиров в заднем грузовом отсеке, где отсутствуют ремни безопасности. Во избежание травм в случае аварии или резких остановок пассажиры всегда должны быть надлежащим образом пристегнуты ремнями безопасности.

---

#### **Открытие двери багажного отделения**

Блокировка и разблокировка двери багажного отделения осуществляется при каждой блокировке/разблокировке дверей с помощью

ключа, передатчика, электронного ключа или выключателя блокировки центрального замка.

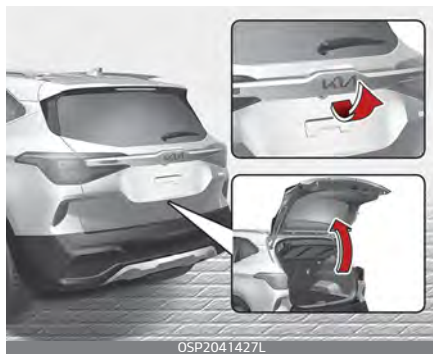

1. Для разблокировки только двери багажного отделения необходимо нажать кнопку разблокировки багажного отделения на передатчике или интеллектуальном ключе и удерживать ее приблизительно в течение 1 секунды.
2. Чтобы открыть дверь багажного отделения, нажмите ручку и потяните ее вверх.

При открытии и закрытии двери багажного отделения она автоматически блокируется. (Все двери должны быть заблокированы.)

### \* Примечание

При холодной и влажной погоде замки и механизмы дверей могут не работать должным образом из-за замерзания.

### ⚠ Предупреждение

Дверь багажного отделения поднимается вверх. При открытии двери багажного отделения убедитесь в том, что в непосредственной близости от задней части автомобиля нет посторонних предметов и людей.

### ⚠ Предостережение

Перед началом движения проверьте, закрыта ли дверь багажного отделения. Движение с открытой дверью багажного отделения может привести к повреждению ее газовых подъемников и креплений.

### Закрытие двери багажного отделения



1. Опустите дверь багажного отделения и надавите на нее.
2. Убедитесь, что она захлопнулась.

### ⚠ Предупреждение

Перед тем как закрывать дверь багажного отделения, проследите за тем, чтобы не защемить руку, ногу или другие части тела.

### ⚠ Предостережение

Проследите за тем, чтобы при закрытии двери багажного отделения рядом с защелкой и накладной пластиной не было посторонних предметов. В противном случае возможно повреждение защелки замка в двери багажного отделения.

### Устройство аварийного разблокирования двери багажного отделения

Автомобиль оснащен устройством аварийного открытия двери багажного отделения, которое находится в ее нижней части.



Если вы в аварийном порядке открыли крышку багажного отделения изнутри в связи с разрядом аккумуляторной батареи, поломкой наружной ручки или по другой причине.

Необходимо выполнить следующие действия внутри багажного отделения.

1. Вставьте механический ключ в отверстие.
2. Поверните механический ключ вправо (1).
3. Поднимите дверь багажного отделения.

### ⚠ Предупреждение

Не держитесь руками за часть, поддерживающую крышку багажника (газовый подъемник), так как это может привести к СЕРЬЕЗНОЙ ТРАВМЕ.





## Окна

Двери данного автомобиля оснащены электрическими стеклоподъемниками, для управления ими предусмотрены переключатели.

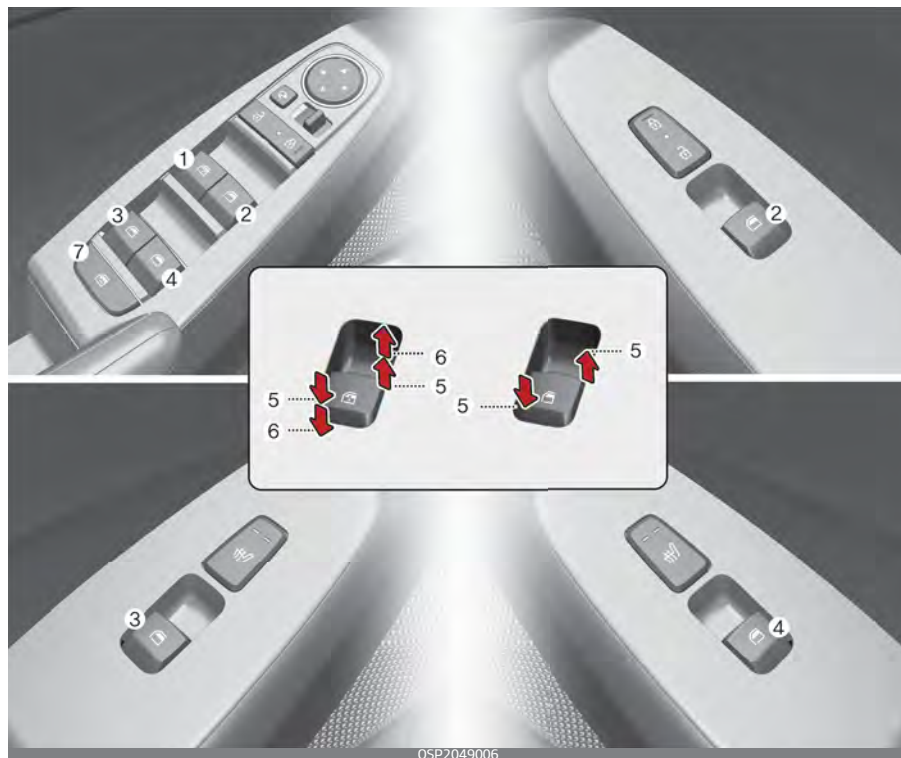

1. Переключатель стеклоподъемника двери водителя
2. Переключатель стеклоподъемника передней пассажирской двери\*
3. Переключатель стеклоподъемника задней двери (слева)\*
4. Переключатель стеклоподъемника задней двери (справа)\*
5. Открывание и закрывание окон
6. Автоматическое закрытие\*/открытие\* окон
7. Переключатель блокировки стеклоподъемника

\* При наличии

**\* Примечание**

При холодной и влажной погоде стеклоподъемники могут не работать должным образом из-за замерзания.

---

Для работы стеклоподъемников ключ зажигания должен находиться в положении «ON» (Вкл.).

Выключатели стеклоподъемников расположены на каждой двери. Кроме того, у водителя имеется выключатель блокировки стеклоподъемников задних окон пассажиров. При повороте ключа зажигания в положение «АСС» (Доп. устройства) или «ЛОСК» (Блокировка), а также после извлечения ключа из замка зажигания, управлять электрическими стеклоподъемниками можно еще в течение приблизительно 10 минут. Тем не менее это невозможно, если открыты передние двери автомобиля, даже в течение периода в 10 минут.

На двери водителя расположен выключатель, с помощью которого можно управлять всеми стеклоподъемниками в автомобиле.

Если закрытию окна мешает какой-либо предмет, извлеките его и закройте окно.

**\* Примечание**

При движении автомобиля с опущенными стеклами задних дверей или с полностью или частично открытым люком в крыше (при наличии) могут ощущаться вибрации, вызванные ветром, или пульсирующий шум. Это нормальное явление, которое можно уменьшить или устранить. Если шум возникает при опущенных стеклах на одной или обеих задних дверях, опустите стекла обеих передних дверей примерно на 2–3 см. Если шум возникает при открытом люке, немного прикройте его.

---

**⚠ Предупреждение**

Не устанавливайте никаких аксессуаров в зоне окна. Это может привести к заземлению.

---

## Открытие и закрытие окон

С помощью переключателя электрического стеклоподъемника можно открывать и закрывать окно.

### Тип А



Для того чтобы открыть или закрыть окно, переместите переднюю часть соответствующего переключателя вниз или вверх до первого положения фиксации (5).

### Тип В – автоматическое закрытие/открытие окна (при наличии)



При кратковременном перемещении переключателя стеклоподъем-

ника вверх или вниз до второго положения фиксации (6) окно полностью опускается или поднимается, даже если переключатель уже отпущен. Для того чтобы остановить окно в нужном положении при работающем стеклоподъемнике, переведите переключатель в том или ином направлении, а затем отпустите его.

Если стеклоподъемник работает неправильно, то необходимо произвести сброс параметров автоматической системы управления стеклоподъемниками, выполнив следующие действия:

1. Переключите замок зажигания в положение «ON» (Вкл.).
2. Закройте окно и продолжайте удерживать переключатель стеклоподъемника не менее 1 секунды после того, как окно полностью закроется.

### **Автоматическое изменение направления (при наличии)**

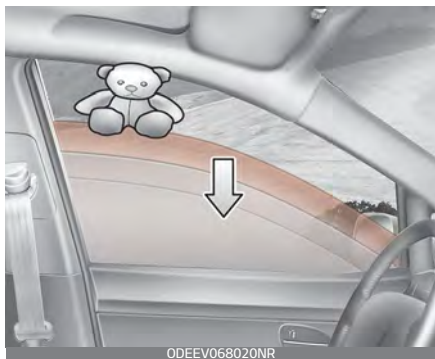

Если подъему окна препятствует какой-либо предмет или часть тела, система определяет наличие противодействия и прекращает движение. Затем окно опускается приблизительно на 30 см (11,8 дюйма), чтобы можно было вынуть объект, попавший между стеклом и рамой окна.

Если система определяет наличие противодействия, когда переключатель стеклоподъемника удерживается в поднятом вверх положении, подъем окна прекращается, после чего оно опускается приблизительно на 2,5 см (1 дюйм).

Если снова перевести вверх и удерживать переключатель стеклоподъемника в течение 5 секунд после того, как окно было опущено функцией автоматического изменения направления, то эта функция работать не будет.

### **\* Примечание**

Функция автоматического изменения направления движения движения стеклоподъемника действует только в том случае, когда используется функция автоматического поднятия окна при полном перемещении переключателя вверх. Функция автоматического изменения направления не работает, если окно поднимается путем перемещения переключателя стеклоподъемника в промежуточное положение.

### **⚠ Предупреждение**

Перед тем как поднимать окно, проследите за тем, чтобы между рамой и стеклом не было посторонних объектов, что позволит избежать травм и повреждения автомобиля. Если между оконным стеклом и верхним уплотнительным желобом попал объект, диаметр которого составляет менее 4 мм (0,16 дюйма), то функция автоматического изменения направления может не определить противодействие, в результате чего стекло не остановится и не изменит направление движения.

### ⚠ Предупреждение

Во время сброса параметров системы стеклоподъемника функция автоматического изменения направления движения не работает.

Закрывая окна, соблюдайте осторожность, чтобы не защемить части тела или другие предметы поблизости.

### Кнопка блокировки стеклоподъемника

Водитель может отключить переключатели стеклоподъемников на задних пассажирских дверях, переведя кнопку стеклоподъемника в положение блокировки (нажатое).



Если нажат переключатель стеклоподъемника:

- С помощью главного пульта управления водителем можно управлять стеклоподъемниками всех пассажирских дверей.
- С пульта переднего пассажира можно управлять стеклоподъемником передней пассажирской двери;
- С пультов задних пассажирских дверей нельзя управлять стеклоподъемниками задних пассажирских дверей.

### ⚠ Предостережение

- Для предотвращения возможного повреждения системы стеклоподъемников не следует открывать или закрывать два или более окон одновременно. Благодаря этому также увеличивается срок службы предохранителя.
- Не активируйте стеклоподъемник с основного пульта на двери водителя и с пульта на конкретной двери, нажимая переключатели одновременно и задавая противоположные направления движения стекла. В этом случае стекло останавливается, и его нельзя ни закрыть, ни открыть.

### ⚠ Предупреждение

#### Окна

- НИКОГДА не оставляйте ключи в автомобиле с включенным двигателем, если в автомобиле находятся дети без присмотра.

- ЗАПРЕЩАЕТСЯ оставлять в автомобиле детей без присмотра. Даже очень маленький ребенок способен непреднамеренно стронуть автомобиль с места, застрять в окне или причинить вред себе окружающим любым другим способом.
  - Перед тем как закрыть окно, всегда убеждайтесь в отсутствии риска зажатия руки, головы или иного объекта.
  - Не позволяйте детям играть со стеклоподъемниками. Кнопка блокировки стеклоподъемника на пульте водительской двери должна находиться в положении «LOCK» (Блокировка) (нажатое положение). Вследствие непреднамеренного включения стеклоподъемника ребенком возможно причинение СЕРЬЕЗНОЙ ТРАВМЫ.
  - Не следует высовывать голову и конечности из окна автомобиля во время движения.
- 

## Капот

Под капотом находится моторный отсек.

Откройте капот в случае необходимости проведения технического обслуживания в моторном отсеке или осмотра моторного отсека.

### Открытие капота

1. Потяните за рычаг, чтобы открыть капот. Капот должен слегка приподняться.



### **⚠ Предупреждение**

Открывать капот следует после выключения двигателя, когда автомобиль стоит на ровной поверхности, включен стояночный тормоз, а рычаг переключения передач находится в положении «Р» (парковка) на автоматической коробке передач/коробке передач с двойным сцеплением/интеллектуальной бесступенчатой трансмиссии, либо на первой передаче

или в положении «R» (задний ход) на ручной коробке передач.

2. Подойдите к автомобилю спереди, слегка приподнимите капот, нажмите на вторую защелку (1) и приподнимите капот (2).

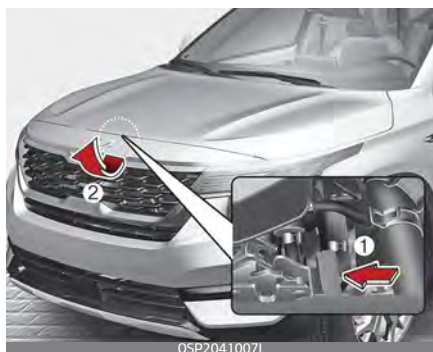

3. Извлеките опорную стойку.

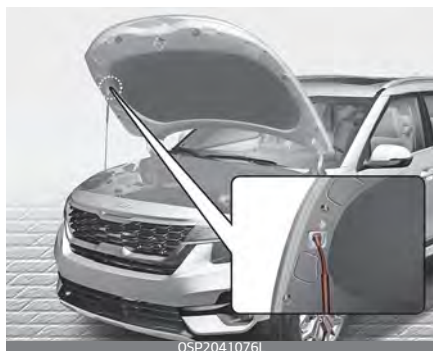

4. Удерживайте капот в открытом положении с помощью опорной стойки.

### предупреждение об открытом капоте

Это предупреждающее сообщение отображается на ЖК-дисплее, когда капот открыт.



Этот предупреждающий сигнал звучит, когда автомобиль движется на скорости 3 км/ч (2 миль/ч) или выше с открытым капотом.

### Закрывание капота

1. Перед закрытием капота убедитесь в соблюдении следующих условий:
  - Все крышки заливных горловин в моторном отсеке установлены правильно.
  - Перчатки, ветошь или другие горючие материалы должны быть удалены из моторного отсека.
2. Опустите капот наполовину (примерно 30 см) и надавите на него для надежной фиксации.
3. Убедитесь, что капот был закрыт должным образом.

- Если крышку капота можно слегка приподнять, значит, она не закрыта должным образом.
- Необходимо открыть и закрыть его заново, приложив чуть больше усилий.

### **⚠ Предупреждение**

- Перед закрытием капота, убедитесь в отсутствии препятствий для закрытия. Закрытие капота при наличии препятствий в его проеме может привести к повреждению имущества или тяжелой травме.
- Не оставляйте перчатки, ветошь и любые другие горючие материалы в моторном отсеке. Это может привести к их возгоранию под воздействием высокой температуры.

### **⚠ Предупреждение**

- Перед началом движения всегда проверяйте надежность закрытия капота. В противном случае во время движения капот может открыться и перекрыть обзор водителю, что может послужить причиной аварии.
- Не управляйте автомобилем с открытым капотом. В противном случае он закроет обзор водителю, может упасть или получить повреждения.

## **Крышка заливной горловины топливного бака**

Крышка заливной горловины топливного бака открывается и закрывается вручную снаружи автомобиля.

### **Открытие крышки заливной горловины топливного бака**

Крышку заливной горловины топливного бака следует открывать изнутри автомобиля, для этого потяните вверх специальную ручку на полу возле водительского сиденья.

### **\* Примечание**

Если крышка заливной горловины топливного бака не открывается вследствие обледенения, слегка постучите по ней или нажмите, чтобы разбить лед и открыть лючок. Не поддевайте лючок какими-либо инструментами рычажного типа. При необходимости используйте жидкость для удаления льда (не допускается использование антифриза из системы охлаждения двигателя) или дайте автомобилю отстояться в теплом месте.



1. Заглушите двигатель.
2. Чтобы открыть крышку горловины топливного бака, потяните вверх механизм открывания крышки горловины топливного бака.



OSP2049017

3. Потяните и откройте крышку горловины топливного бака (1).



OSP2049018

4. Чтобы снять крышку, поверните крышку горловины топливного бака (2) против часовой стрелки.
5. Долейте топливо.

### ⚠ Предупреждение

Перед заправкой бака проверьте, какое топливо используется для вашего автомобиля. Использование

дизельного топлива для автомобиля с бензиновым двигателем или бензина для автомобиля с дизельным двигателем может негативно повлиять на топливную систему и серьезно повредить автомобиль.

### Закрытие лючка горловины топливного бака

1. Для установки крышки закрутите ее по часовой стрелке, пока она не "щелкнет". Щелчок означает, что крышка надежно затянута.
2. Закройте крышку горловины топливного бака, слегка нажмите на нее и убедитесь, что она надежно закрыта.

### ⚠ Предупреждение

#### Заправка

- При разливе топлива, подающегося под давлением, оно может попасть на одежду или кожу, что влечет за собой риск воспламенения и получения ожогов. Крышку с горловины топливного бака нужно снимать осторожно и медленно. Если из-под крышки выделяется топливо или слышно шипение, подождите, пока это не прекратится, прежде чем полностью снимать крышку.
- Не пытайтесь долить еще топлива после автоматического отключения заправочного пистолета.

- После заправки следует убедиться в надлежащей установке пробки на место, чтобы предотвратить разлив топлива в случае аварии.

### Предупреждение

#### Опасности при заправке

Автомобильное топливо является легковоспламеняющимся веществом. При заправке тщательно соблюдайте следующие указания. Результатом несоблюдения этих указаний могут быть травмы, сильные ожоги или смерть от пожара или взрыва.

- Внимательно читайте и соблюдайте все предупреждения, размещенные на автозаправочной станции.
- Перед заправкой определите положение клапана аварийного перекрытия бензина (при наличии на автозаправочной станции).
- Перед тем как прикасаться к заправочному пистолету, следует снять с тела потенциально опасный заряд статического электричества, прикоснувшись к металлической части автомобиля на безопасном расстоянии от горловины топливного бака, заправочного пистолета или другого источника выделения паров бензина.

- Не следует садиться в автомобиль после того как началась заправка, поскольку из-за прикосновения к деталям и тканям отделки (полиэфирные, сатиновые, нейлоновые и т. д.) или трения о них может вырабатываться статическое электричество. Разряд статического электричества может воспламенить пары топлива, что приведет к быстрому возгоранию. Если вам необходимо вернуться в автомобиль, следует повторно снять потенциально опасный заряд статического электричества, прикоснувшись к металлической части автомобиля на безопасном расстоянии от горловины топливного бака, заправочного пистолета или другого источника выделения паров бензина.
- Если используется одобренная к применению переносная топливная канистра, перед заправкой ее следует поставить на землю. Заряд статического электричества, скопившийся на канистре, может воспламенить пары топлива и вызвать пожар. Контакт с автомобилем должен сохраняться от начала до завершения заправки.  
Для транспортировки и хранения бензина разрешается использовать только одобренные к применению пластиковые топливные канистры, специ-

ально предназначенные для этих целей.

- Во время заправки не следует пользоваться мобильным телефоном. Электрический ток и/или помехи, создаваемые мобильным телефоном, могут привести к воспламенению паров топлива и вызвать пожар.
- Во время заправки двигатель должен быть выключен. Искры, возникающие при работе электрических компонентов, связанных с двигателем, могут воспламенить пары топлива и вызвать пожар. По завершении заправки проследите за тем, чтобы крышка и лючок горловины топливного бака были надежно закрыты, после чего можно запускать двигатель.
- ЗАПРЕЩАЕТСЯ пользоваться спичками или зажигалкой, курить или оставлять в автомобиле зажженную сигарету, находясь на территории автозаправочной станции, особенно во время самого процесса заправки. Автомобильное топливо легко воспламеняется и может вызвать пожар.
- Если во время заправки произошло возгорание, отойдите от автомобиля, незамедлительно обратитесь к менеджеру автозаправочной станции, а затем позвоните в местную пожарную службу. Следуйте полученным от

нее указаниям по технике безопасности.

### Предостережение

- Заправку автомобиля следует выполнять в соответствии с пунктом "Требования к топливу" на странице 1-2.
- Если крышка горловины топливного бака нуждается в замене, используйте запчасти, предназначенные для установки на ваш автомобиль. Неправильно подобранная крышка горловины топливного бака может стать причиной серьезной неисправности топливной системы или системы понижения токсичности выхлопа. Для получения более подробной информации рекомендуем обратиться к официальному дилеру или партнерской сервисной компании Kia.
- Не следует проливать топливо на внешние поверхности автомобиля. Любое топливо, пролитое на окрашенные поверхности, может повредить лакокрасочное покрытие.
- После заправки проверяйте надежность фиксации крышки заливной горловины, чтобы исключить разлив топлива в случае аварии.

## Люк в крыше (при наличии)

Если ваш автомобиль оснащен люком, его можно сдвинуть или приоткрыть с помощью переключателя управления люком, который находится на потолочной консоли.



Люком в крыше можно управлять, только когда ключ в замке зажигания или кнопка «ENGINE START/STOP» (Запуск/остановка двигателя) переведены в положение «ON» (Вкл.). Люк может также работать в течение приблизительно 10 минут после переведения ключа в замке зажигания или кнопки «ENGINE START/STOP» (Запуск/остановка двигателя) в положение «ACC» (Доп. устройства) или «OFF» (Выкл.). Тем не менее, если открыта передняя дверь автомобиля, люком управлять будет невозможно даже в течение периода в 10 минут.

### ⚠ Предупреждение

- Не регулируйте люк во время движения. Это может привести к потере управления и аварии с травмами и повреждением имущества.
- Не следует оставлять электронный ключ в автомобиле при работающем двигателе, если в нем находятся дети без присмотра. Дети, оставленные без присмотра, могут задействовать люк в крыше, а это может привести к серьезным травмам.
- Запрещается садиться сверху автомобиля. Это может привести к травмам или повреждению автомобиля.

### \* Примечание

Не пользуйтесь люком, если на крыше автомобиля установлены рейлинги или закреплен багаж.

## Солнцезащитная шторка

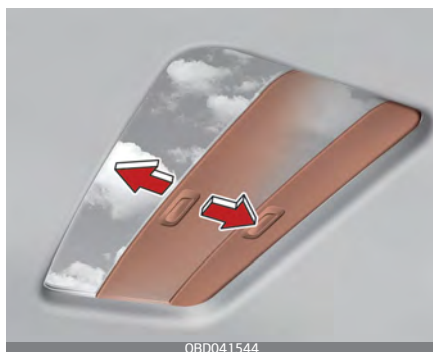

Используйте солнцезащитную шторку, чтобы заблокировать прямой солнечный свет, проникающий через стекло люка.

Откройте или закройте солнцезащитную шторку рукой.

### \* Примечание

Солнцезащитная шторка автоматически откроется вместе с люком в крыше во время движения стеклянной панели, однако она не закрывается автоматически при закрытии люка. Кроме того, солнцезащитную шторку закрыть нельзя, когда стекло люка открыто.

### \* Примечание

Не пытайтесь тянуть солнцезащитную шторку вверх или вниз, а также не прилагайте к ней больших усилий, поскольку такие действия могут повредить ее или

привести к неполадкам в ее работе.

## Открытие под наклоном и закрытие



- Переместите переключатель управления люком вверх, чтобы люк в крыше открылся под наклоном.
- Переместите переключатель управления люком вперед, чтобы люк в крыше автоматически закрылся.

Движение люка можно в любой момент остановить коротким нажатием на переключатель управления люком в любом направлении.

### \* Примечание

Стекло люка нельзя открыть со сдвигом и под углом одновременно. Стекло люка нельзя открыть под углом, если оно уже открыто со сдвигом, и его нельзя открыть со сдвигом, если оно уже открыто под

углом. Откройте стекло со сдвигом или под углом из полностью закрытого положения.

### Открытие со сдвигом и закрытие



- Переместите переключатель управления люком назад, чтобы солнцезащитная шторка и стекло люка открылись со сдвигом. Переместите переключатель управления люком вперед, чтобы закрыть только стекло люка.
- Переместите переключатель управления люком вперед или назад в первое фиксированное положение. Стеклом люка можно управлять вручную. Переместите переключатель управления люком вперед или назад во второе фиксированное положение. Стекло люка будет управляться автоматически (функция автоматического сдвига).

Движение люка можно в любой момент остановить коротким нажатием на переключатель управления люком в любом направлении.

### \* Примечание

Чтобы уменьшить шум от ветра во время движения, следует ехать при рекомендованном положении люка в крыше до его максимально открытого положения.

### Автоматическое изменение направления

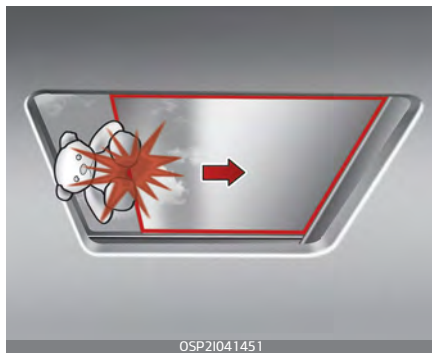

Если во время автоматического закрытия люка будет обнаружено препятствие, то люк начнет перемещаться обратно и остановится в определенном положении. Функция автоматического изменения направления может не работать, если мешающий люку предмет слишком тонкий или мягкий, или если стекло люка закрыто вручную.

### **⚠ Предупреждение**

- Перед использованием верхнего люка необходимо убедиться, что он не заденет голову, руки и другие части тела или предметы. Защемление частей тела или предметов может привести к травмам или повреждению автомобиля.
  - Никогда не проверяйте работу функции автоматического изменения направления, намеренно защемляя в люке какую-либо часть своего тела. Стекло люка может изменить направление движения, но при этом существует риск получения травмы.
- открывайте люк в крыше и удаляйте пыль, используя чистую ткань.
  - Не пытайтесь открыть люк при температуре ниже нуля или когда крыша покрыта снегом или льдом, чтобы не повредить электродвигатель. В холодных и влажных климатических условиях люк может работать плохо.
  - Не открывайте люк и не начинайте движение с открытым люком сразу после дождя или мойки автомобиля. Вода может намочить салон автомобиля.
  - Не выставляйте какие-либо предметы в проем люка во время движения. При внезапной остановке автомобиль может получить повреждения.

### **\* Примечание**

- Отпустите переключатель управления люком после его полного открытия, закрытия или наклона. Мотор люка в крыше может выйти из строя.
- Постоянное пользование, в частности открытие со сдвигом / закрытие, открытие под наклоном / закрытие и т. д. может привести к неисправности мотора или системы люка.
- Регулярно удаляйте скопившуюся пыль с направляющей люка.
- При длительном пользовании люка в крыше скопившаяся между люком и кузовом пыль может вызывать шум. Регулярно

### **⚠ Предупреждение**

Запрещается во время движения высовывать из люка голову, руки и другие части тела или предметы. Внезапная остановка автомобиля может стать причиной травм.

## Сброс параметров люка в крыше



При определенных обстоятельствах может понадобиться выполнение сброса настроек люка. Вот некоторые примеры, когда может понадобиться сброс настроек:

- Отсоединена или разряжена аккумуляторная батарея напряжением 12 В.
- Замена предохранителя люка.
- Неполадки в работе функции автоматического открытия-закрытия люка одной кнопкой.

Порядок выполнения сброса настроек люка:

1. Рекомендуется выполнять сброс настроек при включенном двигателе. Запустите двигатель в положении «Р» (парковка).
2. Убедитесь, что солнцезащитная шторка и стекло люка полностью закрыты. Если стекло люка открыто, нажимайте на переключатель управления вперед, пока стекло люка полностью не закроется.

3. Когда люк будет полностью закрыт, отпустите переключатель управления.
4. Нажимайте переключатель управления вперед, пока стекло люка слегка не сдвинется. Затем отпустите переключатель.
5. Нажмите и удерживайте переключатель люка в течение 3 секунд, пока стекло люка не сдвинется, открываясь и закрываясь. Не отпускайте переключатель, пока операция не будет завершена. Если вы отпустите переключатель управления во время операции, начните процедуру заново с пункта 2.

### \* Примечание

Если не сбросить настройки люка после отсоединения или разряда аккумуляторной батареи или замены предохранителя, люк не сможет работать нормально.



## Предупреждение о незакрытом люке в крыше

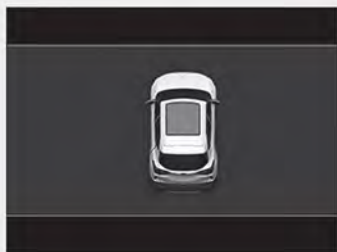

OSP2049103

Если выключить двигатель при не полностью закрытом люке в крыше, через несколько секунд начнет звучать предупреждающий сигнал, а на ЖК-дисплее приборной панели появится предупреждающее сообщение об открытом люке в крыше.

Оставляя автомобиль без присмотра, надежно закрывайте верхний люк.

### **⚠ Предостережение**

Покидая автомобиль, убедитесь, что люк полностью закрыт. Если оставить люк открытым, в салон автомобиля могут попасть капли дождя или снег. Также открытый люк в оставленном без присмотра автомобиле способствует совершению кражи.

## Рулевое колесо

Рулевое колесо данного автомобиля оснащено электроусилителем рулевого управления (EPS).

### Электроусилитель рулевого управления (EPS)

Электроусилитель руля облегчает управление автомобилем за счет электромотора.

Если выключен двигатель или не работает система электроусилителя руля, возможность управлять автомобилем сохраняется, но для этого требуется больше усилий.

Электроусилитель руля контролируется соответствующим блоком усилителя рулевого управления, который определяет момент силы, необходимый для поворота рулевого колеса, и скорость автомобиля, на основании чего подает команды электродвигателю.

Усилие поворота рулевого колеса увеличивается с ростом скорости автомобиля и сокращается с ее уменьшением, что позволяет улучшить управляемость рулевого колеса.

Если вы заметили изменение усилия, требуемого для поворота рулевого колеса при штатной эксплуатации автомобиля, следует произвести проверку системы в специализированной мастерской.

Kia рекомендует обратиться к официальному дилеру Kia или партнерской сервисной компании.

### \* Примечание

При нормальной эксплуатации автомобиля возможно проявление следующих признаков.

- Не загорается сигнальная лампа системы EPS.
- Сразу после включения зажигания необходимо высокое усилие поворота рулевого колеса. Это отмечается, когда система EPS выполняет диагностику. По завершении диагностики усилие поворота рулевого колеса возвращается к обычному уровню.
- После переключения замка зажигания в положение «ON» (Вкл.) или «LOCK» (Блокировка) реле EPS может издать щелчок.
- Когда автомобиль стоит или движется на малой скорости, может быть слышен звук электромотора усилителя руля.
- При обнаружении аномальной работы электроусилителя руля, работа функции помощи в рулевом управлении будет прекращена с целью предотвращения аварий со смертельным исходом. При этом на панели приборов загорится или мигает сигнальная лампа, а усиление рулевого управления отключится. Необходимо немедленно провести про-

верку, остановив автомобиль в безопасном месте.

- Усилие поворота рулевого колеса возрастает, если его постоянно вращать в стоящем на месте автомобиле. Однако через несколько минут электроусилитель вернется в нормальное рабочее состояние.
- Если система электроусилителя руля работает неправильно, то на комбинации приборов загорается соответствующая сигнальная лампа. Рулевое колесо может вращаться с большим трудом или работать неправильно. В этом случае следует проверить систему в специализированной мастерской. Kia рекомендует обратиться к официальному дилеру Kia или партнерской сервисной компании.
- В процессе поворота рулевого колеса при низких температурах возможно появление шума. При повышении температуры шум исчезает. Это нормальное явление.

### Регулировка наклона и вылета рулевого колеса

Средства регулировки наклона и выдвигания рулевого колеса позволяют откорректировать его положение перед поездкой. Также можно поднять рулевое колесо,

чтобы оно не мешало ногам при высадке и посадке в автомобиль.

Размещайте рулевое колесо таким образом, чтобы обеспечить удобство управления автомобилем; при этом оно не должно закрывать обзор сигнальных ламп и датчиков на приборной панели.

### ⚠ Предупреждение

- Запрещается регулировать угол наклона рулевого колеса во время движения. Вы можете потерять управление, вследствие чего возможно нанесение тяжелых травм, гибель или провоцирование дорожно-транспортного происшествия.
- После регулировки попробуйте переместить рулевое колесо вверх и вниз для проверки надежности его фиксации.

### Регулировка угла наклона и высоты рулевого колеса

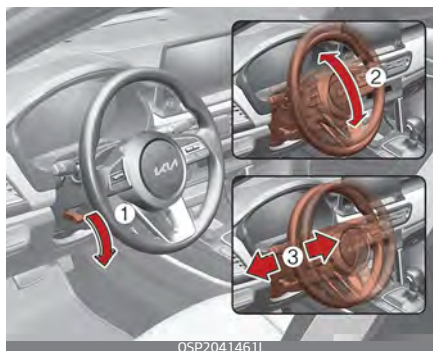

1. Чтобы изменить угол наклона рулевого колеса, потяните рычаг блокировки (1) вниз.
2. Отрегулируйте угол наклона (2) и высоту (3, при наличии) рулевого колеса.

Расположите рулевое колесо напротив груди, а не лица. Убедитесь в том, что вам видны сигнальные лампы и указатели на приборной панели. После завершения регулировки потяните рычаг блокировки вверх.

3. Поднимите рычаг блокировки, чтобы зафиксировать положение рулевого колеса. Попробуйте переместить рулевое колесо вверх и вниз для проверки надежности его фиксации.
4. Выполняйте регулировку положения рулевого колеса перед началом движения.

### \* Примечание

Иногда после регулировки отжимной рычаг фиксатора не фиксирует рулевое колесо.

Это не является неисправностью.

Такая ситуация возможна, если в зацепление входят две шестерни. В этом случае отрегулируйте положение рулевого колеса повторно и зафиксируйте его.

## Обогрев рулевого колеса (при наличии)

Когда переключатель зажигания находится в положении «Вкл.» или кнопка «Запуска/остановки двигателя» находится в положении «Вкл.», нажмите кнопку обогрева рулевого колеса, чтобы включить обогрев. Индикатор на кнопке загорится.



Чтобы отключить обогрев рулевого колеса, нажмите кнопку еще раз. Индикатор на кнопке погаснет.

### \* Примечание

Обогрев рулевого колеса выключается автоматически приблизительно через 30 минут после включения.

### ⚠ Предостережение

- Не используйте никакие оплетки для рулевого колеса, поскольку они могут снизить эффективность работы системы обогрева рулевого колеса.
- При чистке рулевого колеса с подогревом не используйте органические растворители, такие как растворитель для краски, бензол, спирт и бензин. Это может привести к повреждению поверхности рулевого колеса.
- В случае повреждения поверхности рулевого колеса острым предметом возможно повреждение компонентов рулевого колеса с подогревом.

### ⚠ Предупреждение

Если рулевое колесо стало слишком горячим, отключите систему обогрева. Система обогрева рулевого колеса может причинить ожоги даже при относительно низких температурах, особенно при использовании в течение длительного времени.

## Звуковой сигнал

Чтобы подать звуковой сигнал, нажмите в том месте рулевого колеса, которое обозначено символом гудка (см. иллюстрацию).



OSP2041462L

Звуковой сигнал сработает только при нажатии на эту область. Регулярно проверяйте звуковой сигнал, чтобы убедиться в его исправной работе.

### ⚠ Предостережение

- Не стучите с силой по сигналу и не ударяйте по нему кулаком. Не нажимайте на звуковой сигнал острыми предметами.
- При чистке рулевого колеса не используйте органические растворители, такие как растворитель для краски, бензол, спирт и бензин. Это может привести к повреждению рулевого колеса.

## Зеркала

В автомобиле установлены внутреннее и наружные зеркала заднего вида, которые предназначены для обзора областей за автомобилем.

### Внутреннее зеркало заднего вида

Отрегулируйте положение зеркала заднего вида по центру заднего стекла.

Делайте это каждый раз перед началом движения.

### ⚠ Предупреждение

#### Обзорность зеркала заднего вида

Не размещайте на заднем сидении или в багажном отделении предметы, которые могут ограничивать обзор через заднее стекло.

### ⚠ Предупреждение

Не регулируйте зеркало заднего вида во время движения автомобиля. Это может привести к потере управления и созданию аварийной ситуации со СМЕРТЕЛЬНЫМ ИСХОДОМ, СЕРЬЕЗНЫМИ ТРАВМАМИ и повреждением имущества.

## ⚠ Предупреждение

Не вносите какие-либо изменения в конструкцию внутреннего зеркала и не устанавливайте широкое зеркало. Это может привести к травмам при аварии или раскрытии подушки безопасности.

### *Дневное/ночное зеркало заднего вида (при наличии)*

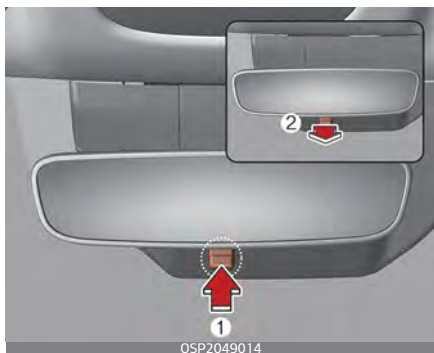

(1): день, (2): ночь

Эту регулировку следует выполнить перед началом движения при дневном положении переключателя дневного/ночного режима (1).

Потяните переключатель дневного/ночного режима на себя (2), чтобы уменьшить слепящий свет от фар автомобилей, едущих позади вас в ночное время.

Помните, что в ночном положении четкость отражения в зеркале заднего вида уменьшается.

### *Электрохроматическое зеркало (ЕСМ) (при наличии)*

Электрическое зеркало заднего вида автоматически убирает ослепляющий свет фар позади идущих транспортных средств в ночное время или в условиях низкой освещенности.

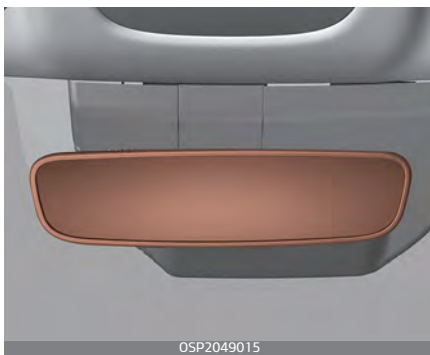

Датчик, установленный в зеркале, определяет уровень освещенности вокруг автомобиля и автоматически убирает ослепляющий свет фар идущих позади автомобилей.

При работающем двигателе слепящий свет автоматически убирается с помощью датчика, встроенного в зеркало заднего вида.

### **Наружное зеркало заднего вида**

Автомобиль оборудован левым и правым наружными зеркалами заднего вида.

Обязательно отрегулируйте углы наклона зеркал перед началом движения.

Регулировку зеркал можно производить дистанционно с помощью рычагов управления или переключателя дистанционного управления в зависимости от типа установленного контроллера. Корпуса зеркал можно сложить во избежание повреждений во время автоматической мойки автомобиля или при проезде через узкую улицу.

### ⚠ Предупреждение

#### Зеркала заднего вида

- Наружные зеркала заднего вида имеют выпуклую форму. Отражающиеся в зеркале объекты находятся ближе, чем кажется.
- При смене ряда используйте внутреннее зеркало заднего вида или непосредственное наблюдение, чтобы определить фактическое расстояние до следящего за вами транспортного средства.

### ⚠ Предостережение

Не соскребайте лед с лицевой стороны зеркала: это может привести к повреждению поверхности стекла. Если лед мешает перемещению зеркала, не регулируйте его с применением силы. Для удаления льда используйте противообледенительный спрей либо губку или мягкую ткань с теплой водой.

### ⚠ Предостережение

Если зеркало заклинило из-за льда, не регулируйте его с применением силы. Используйте рекомендованный спрей-антиобледенитель (не радиаторный антифриз), чтобы разморозить заклинивший механизм, или переместите автомобиль в теплое место и дайте льду растаять.

### ⚠ Предупреждение

Не регулируйте и не складывайте зеркала заднего вида во время движения автомобиля. Это может привести к потере управления и созданию аварийной ситуации со СМЕРТЕЛЬНЫМ ИСХОДОМ, СЕРЬЕЗНЫМИ ТРАВМАМИ и повреждением имущества.

### **Регулировка наружных зеркал заднего вида**

Положение левого и правого зеркала заднего вида можно дистанционно отрегулировать при помощи переключателя наружных зеркал заднего вида.

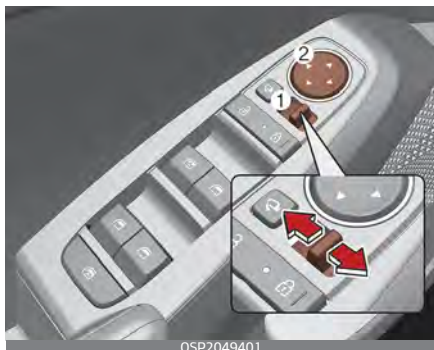

OSP2049401

Регулировка наружных зеркал заднего вида.

1. Перемещайте переключатель «R» или «L» (1) для выбора правого или левого зеркала соответственно.
2. Чтобы сместить выбранное зеркало вверх, вниз, влево или вправо, нажмите соответствующую кнопку (▲) на контроллере регулировки зеркала (2).

### **⚠ Предостережение**

- При достижении максимальных углов регулирования движение зеркала прекращается, однако электродвигатель продолжает работать, пока нажат переключатель. Чтобы не повредить

электродвигатель, не удерживайте переключатель нажатым дольше необходимого времени.

- Не пытайтесь отрегулировать наружное зеркало заднего вида вручную. Это может привести к повреждению деталей.

### **Складывание наружного зеркала заднего вида (при наличии)**

Чтобы сложить или разложить наружное зеркало заднего вида, нажмите переключатель, когда переключатель зажигания или кнопка «ENGINE START/STOP» (Запуск/остановка двигателя) находится в положении «ON» (Вкл.), как показано ниже.



OSP2049402

- Нажмите кнопку (1), чтобы сложить внешнее зеркало заднего вида.
- Чтобы привести зеркало в рабочее положение, еще раз нажмите кнопку (1).



**⚠ Предостережение**

Наружное зеркало заднего вида с электроприводом работает даже в случае, если переключатель зажигания или кнопка «ENGINE START/STOP» (Запуск/остановка двигателя) находится в положении «LOCK» (Заблокировано) или «OFF» (Выкл.). Однако во избежание ненужной разрядки аккумулятора не регулируйте положение зеркал дольше, чем нужно, если двигатель не работает.

---

**⚠ Предостережение**

В случае, если наружное зеркало заднего вида оснащено электроприводом, не складывайте его рукой. При этом можно повредить привод.

---

## Комбинация приборов

Тип А



Тип В

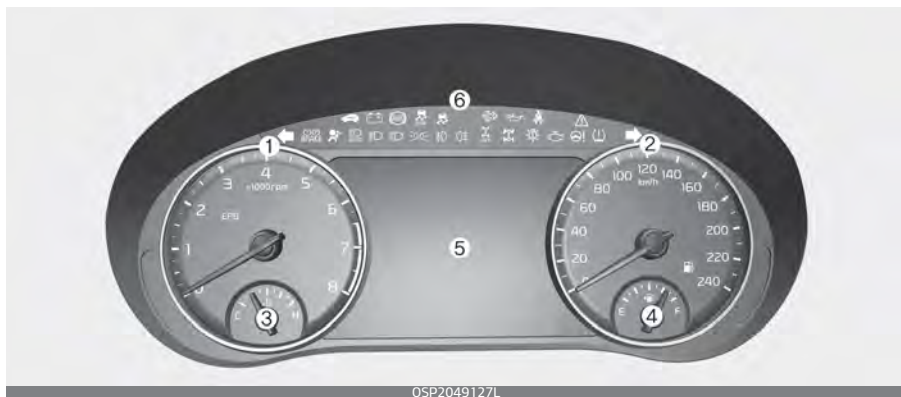

\* Фактическая комбинация приборов в автомобиле может отличаться от изображенной на рисунке.

1. Тахометр
2. Спидометр
3. Указатель температуры охлаждающей жидкости двигателя
4. Указатель уровня топлива
5. ЖК-дисплей
6. Сигнальные лампы и индикаторы

## Регулирование подсветки комбинации приборов

Яркость подсветки приборной панели регулируется при помощи кнопки управления подсветкой (+ или -), когда ключ зажигания или кнопка «ENGINE START/STOP» (Запуска/остановки двигателя) установлены в положение «ON» (Вкл.) или включены задние фары.

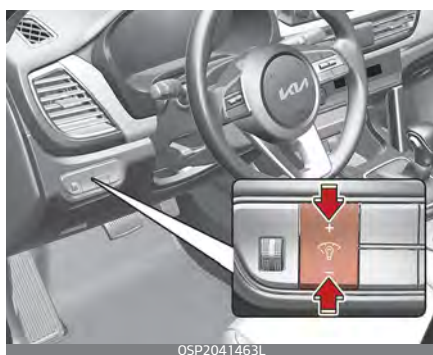

OSP2041463L

### **Предупреждение**

Не настраивайте приборную панель во время движения. Это может привести к потере управления и созданию аварийной ситуации со СМЕРТЕЛЬНЫМ ИСХОДОМ, СЕРЬЕЗНЫМИ ТРАВМАМИ и повреждением имущества.

- При удерживании кнопки («+» или «-») нажатой, яркость подсветки будет меняться непрерывно.

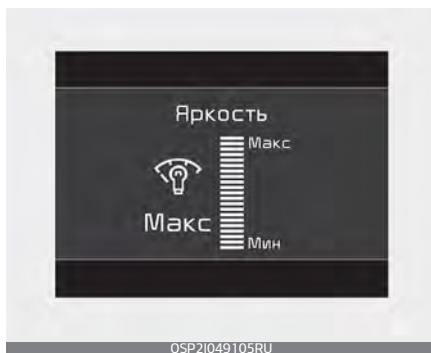

OSP21049105RU

- При достижении максимальной или минимальной яркости прозвучит предупреждающий сигнал.

## Приборы

На приборах отображается различная информация, например, скорость автомобиля и т. д.

### Спидометр



OSP21049106

км/ч (миль/ч)



OSP2049137L

Спидометр показывает скорость автомобиля в километрах в час (км/ч) и в милях в час (миль/ч).

### Тахометр



OSP210491107

Тахометр показывает приблизительное количество оборотов двигателя в минуту (об/мин).

Пользуйтесь тахометром для выбора правильной передачи и предотвращения перегрузки двигателя и/или превышения допустимого числа оборотов.

### ⚠ Предостережение

Не допускайте работы двигателя в КРАСНОЙ ЗОНЕ тахометра. Это может привести к серьезному повреждению двигателя.

### Указатель температуры охлаждающей жидкости двигателя



OSP2049101

Этот индикатор показывает температуру охлаждающей жидкости двигателя, когда замок зажигания или кнопка «ENGINE START/STOP» (Запуска/остановки двигателя) находятся в положении «ON» (Вкл.).

### ⚠ Предостережение

Если указатель датчика выходит за пределы диапазона допустимых значений и стремится к положению «H», это указывает на перегрев, который может привести к повреждению двигателя.

Не продолжайте движение с перегретым двигателем. Если автомо-

биль перегревается, см. "Перегрев двигателя" на странице 7-9.

### **⚠ Предупреждение**

Никогда не снимайте крышку радиатора, пока двигатель горячий. Охлаждающая жидкость двигателя находится под давлением и может вызвать сильные ожоги. Перед добавлением охлаждающей жидкости в резервуар подождите, пока двигатель не остынет.

- В дополнение к указателю уровня топлива автомобиль оснащен сигнальной лампой низкого уровня топлива, которая загорается, когда топливный бак почти пуст.
- На склонах и поворотах вследствие движения топлива в баке стрелка указателя уровня топлива может колебаться или сигнальная лампа низкого уровня топлива загораться раньше, чем обычно.

### **Указатель уровня топлива**



Указатель уровня топлива показывает примерное количество топлива, оставшегося в топливном баке.

### **\* Примечание**

- Объем топливного бака указан в "Рекомендуемые смазочные материалы и их количество" на странице 9-11.

### **⚠ Предупреждение**

#### **Указатель уровня топлива**

Полная выработка топлива может подвергнуть опасности людей, находящихся в автомобиле.

При включении сигнальной лампы или приближении стрелки на указателе к точке «E», необходимо как можно скорее остановиться для дозаправки.

### Одометр

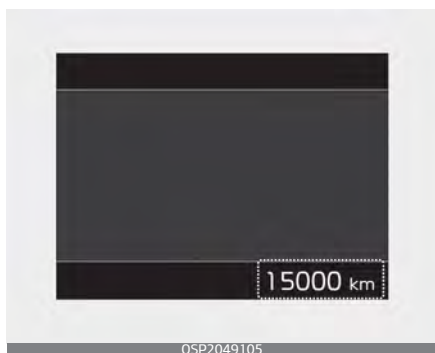

Одометр показывает общее расстояние, которое преодолел автомобиль, и он должен использоваться для определения срока выполнения периодического техобслуживания.

- Диапазон одометра: 0 ~ 1 599 999 км или 999 999 миль.

### Указатель наружной температуры

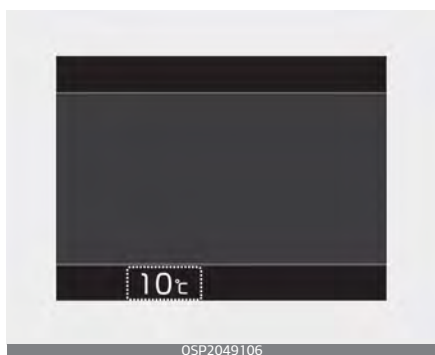

Этот индикатор показывает текущую температуру наружного воздуха с точностью до 1 °C (1 °F).

- Диапазон температур: -40 °C ~ 85 °C (-40 °F ~ 211 °F)

Температура наружного воздуха на дисплее может меняться не сразу (как на обычном термометре), чтобы не отвлекать внимание водителя.

Как изменить единицы изменения температуры (с °C на °F или с °F на °C)

Единицу измерения температуры можно изменить в режиме «User Settings» (Установки) на ЖК-дисплее.

\* Подробнее см. в разделе "ЖК-дисплей" на странице 4-62.

### Индикатор переключения передач

Индикатор переключения передач отображает информацию о текущей передаче в зависимости от типа трансмиссии автомобиля.

### Индикатор автоматической трансмиссии/интеллектуальной бесступенчатой трансмиссии (при наличии)



Этот индикатор показывает, какое положение рычага переключения передач выбрано: автоматическая трансмиссия или интеллектуальная бесступенчатая трансмиссия.

- Парковка: «P»
- Задний ход: «R»
- Нейтральное положение: «N»
- Передний ход: D

ручной режим

- Повышение передачи: ▲2, ▲3, ▲4, ▲5, ▲6
- Понижение передачи: ▼1, ▼2, ▼3, ▼4, ▼5

**Индикатор переключения передач МКПП (при наличии)**



Этот индикатор показывает передачу, которую нужно выбрать для экономии топлива во время движения.

- Повышение передачи: ▲2, ▲3, ▲4, ▲5, ▲6
- Понижение передачи: ▼1, ▼2, ▼3, ▼4, ▼5

Например:

▲3: Указывает, что рекомендуется перейти на третью передачу (в настоящий момент рычаг переключения передач находится на второй или 1-й передаче).

▼4: Указывает, что рекомендуется перейти на четвертую передачу (в настоящий момент рычаг переключения передач находится на пятой или шестой передаче).

Если система работает неправильно, индикатор не отображается.

**Индикатор трансмиссии с двойным сцеплением (при наличии)**



Этот индикатор показывает, какое положение рычага переключения выбрано.



- Парковка: «P»
- Задний ход: «R»
- Нейтральное положение: «N»
- Прямой ход: D1, D2, D3, D4, D5, D6, D7
- Спортивный режим: S1, S2, S3, S4, S5, S6, S7

## ЖК-дисплей

Режимы ЖК-дисплея можно изменить с помощью кнопок управления.

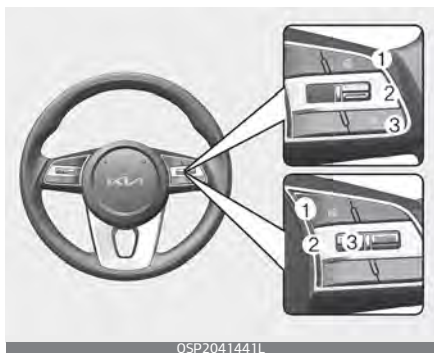
### Управление ЖК-дисплеем



1. : Кнопка «MODE» (Режим) для изменения режима
2. : кнопка «MOVE» (Перемещение) для изменения элементов
3. «OK» (OK): кнопка «SELECT/RESET» (Выбор/сброс) для настройки или сброса выбранного элемента



### Режимы ЖК-дисплея

ЖК-дисплей может работать в 5 режимах. Для выбора режимов нажимайте на кнопку «MODE» (Режим).

Режим					
	 Маршрутный компьютер	 Режим с навигацией по поворотам (ТВТ)*	 Система помощи при вождении	 Установки	 Общее предупреждение
 Вверх/ вниз	Экономия топлива	Путеводитель по маршруту	Интеллектуальный круиз-контроль*/Безопасность движения по полосе	Проекционный дисплей	В режиме «Master Warning» (Общего предупреждения) отображается предупреждающее сообщение, связанное с работой автомобиля, когда одна или несколько систем не работают нормально.
	Накопленные данные	Информация о цели	DAW (контроль внимания водителя)*	Помощь водителю	
	Информация о поездке		Полный привод*	Дверь	
	Температура трансмиссии		TPMS	Освещение	
				Комфорт	
				Межсервисный интервал	
		Другие функции			
			Язык		
			Сброс		

Отображаемая информация может отличаться в зависимости от того, какие функции предусмотрены для вашего автомобиля.

\* : при наличии

### Режим маршрутного компьютера



В режиме маршрутного компьютера отображается информация, связанная с параметрами движения автомобиля, включая расход топлива, показания одометра и скорость автомобиля.

\* Подробнее см. в разделе "Информация о поездке (маршрутный компьютер)" на странице 4-72.

### Режим с навигацией по поворотам



В этом режиме отображается состояние навигации.

### Система помощи при вождении

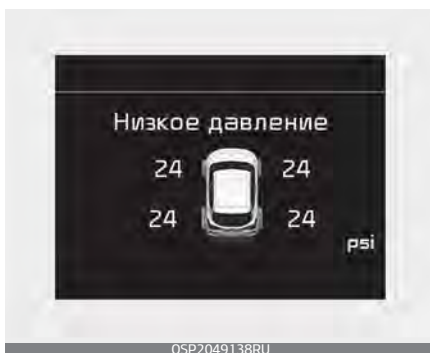

В данном режиме отображается состояние указанных ниже систем.

- Интеллектуальный круиз-контроль (при наличии)
- Система безопасности движения по полосам (при наличии)
- Уровень контроля внимания водителя (при наличии)
- AWD (при наличии)
- Давление в шинах

\* Подробнее см. информацию о каждой системе в разделе "Управление автомобилем" на странице 6-7.

#### Состояние давления в шинах

\* Подробнее см. в разделе "Система контроля давления в шинах (TPMS) (при наличии)" на странице 7-11.

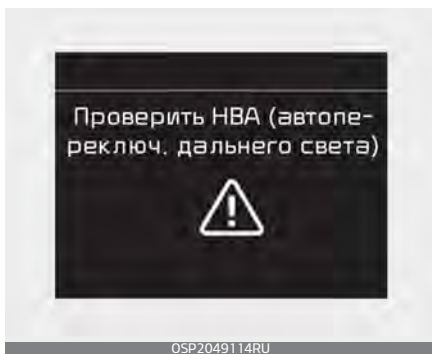

### Режим общего предупреждения



Эта сигнальная лампа загорается в следующих ситуациях.

- Неисправность вспомогательной системы предотвращения лобового столкновения (при наличии)
- Неисправность светодиодных передних фар (при наличии)
- Неисправность лампы
- Неисправность системы автоматического переключения фар дальнего света (при наличии)

При этом на ЖК-дисплее появится значок общего предупреждения

() за значком пользовательских настроек (). Если ситуация, ставшая причиной предупреждения, устранена, главная сигнальная лампа погаснет, и значок общего предупреждения исчезнет.

### Указатель температуры трансмиссии (для трансмиссии с двойным сцеплением)



В данном режиме отображается температура трансмиссии.

### Режим установок

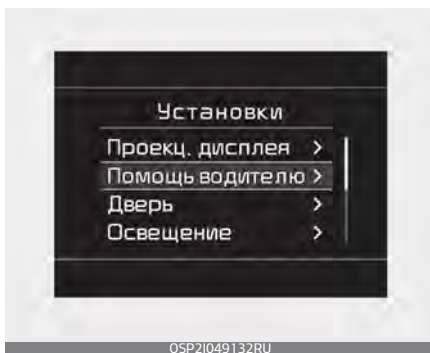

В этом режиме можно изменить настройки комбинации приборов, дверей, ламп и так далее.

1. Проекционный дисплей
2. Помощь водителю
3. Дверь
4. Освещение
5. Звуковые сигналы
6. Комфорт

7. Межсервисный интервал
8. Другие функции
9. Язык
10. Сброс

Отображаемая информация может отличаться в зависимости от того, какие функции предусмотрены для вашего автомобиля.

#### **Ред. параметры в положении передачи Р / Редактируйте параметры при включенном стояночном тормозе**

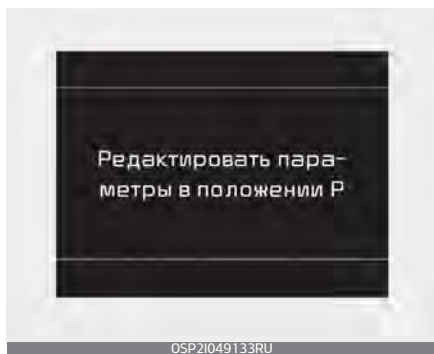

Это предупреждение появляется при попытке настроить установки во время вождения.

#### **Автоматическая трансмиссия/ трансмиссия с двойным сцеплением/интеллектуальная бесступенчатая трансмиссия**

По соображениям безопасности настройки в меню «Установки» следует изменять после парковки автомобиля, включения стояночного тормоза и переключения рычага в положение «Р» (Парковка).

#### **Механическая коробка передач**

По соображениям безопасности настройки в меню «User Settings» (Настройки пользователя) следует изменять после включения стояночного тормоза.

## 1. Приборная панель на ветровом стекле (при наличии)

Параметр	Описание
Высота дисплея	Отрегулируйте высоту (1 ~ 20) отображения данных на экране HUD.
Вращение	Отрегулируйте угол поворота (-5 ~ +5) отображения приборной панели на ветровом стекле.
Яркость	Отрегулируйте яркость (1 ~ 20) отображения приборной панели на ветровом стекле.
Speed size (Размер обозначения скорости)	Маленький/средний/ большой
Speed color (Цвет обозначения скорости)	белый/оранжевый/зеленый

## 2. Система помощи при вождении (при наличии)

Параметр	Описание
Таймер предупреждений	<ul style="list-style-type: none"> <li>Обычный/Позже</li> </ul> Выбор задержки предупреждения
Громкость предупреждений	<ul style="list-style-type: none"> <li>Высокая/средняя/низкая</li> </ul> Выбор громкости сигнализации
Уровень контроля внимания водителя	<ul style="list-style-type: none"> <li>Впереди идущий автомобиль отъехал</li> <li>Уровень контроля внимания водителя</li> </ul> Выбор функции. * Подробнее см. в разделе "система контроля внимания водителя (DAW) (при наличии)" на странице 6-167.
Безопасность впереди	Для настройки функции предотвращения лобового столкновения (FCA). <ul style="list-style-type: none"> <li>(Активная помощь / Только предупреждения / Выкл.)</li> </ul> Выбор функций.
Безопасность движения по полосе	Для настройки функции удержания полосы. <ul style="list-style-type: none"> <li>LKA (Система удержания в полосе движения) / LDW (Предупреждения о смене полосы движения) / Выкл.</li> </ul> Выбор функций.

Параметр	Описание
Контроль слепых зон	<p>Для включения или отключения системы контроля безопасного выхода.</p> <ul style="list-style-type: none"> <li>Обеспечение безопасного выхода</li> </ul> <p>Для настройки вспомогательной системы предотвращения столкновения в слепой зоне.</p> <ul style="list-style-type: none"> <li>(Активная помощь / Только предупреждения / Выкл.)</li> </ul>
Безопасная парковка	<p>Включение или отключение системы предотвращения столкновения с объектами, движущимися в поперечном направлении позади автомобиля</p> <ul style="list-style-type: none"> <li>Обеспечение безопасности при движении задним ходом</li> </ul> <p>Выбор функций.</p>

\* Отображаемая информация может отличаться в зависимости от того, какие функции предусмотрены для вашего автомобиля.

### 3. Дверь

Параметр	Описание
Автоматическая блокировка	<ul style="list-style-type: none"> <li>Выкл.: Функция автоматической разблокировки дверей будет деактивирована.</li> <li>Во время движения: все двери будут автоматически заблокированы при движении автомобиля на скорости выше 15 км/ч (9,3 миль/ч)</li> <li>Включение при переключении (при наличии автоматической коробки передач): все двери будут автоматически блокироваться при переключении рычага передач из положения «Р» (парковка) в положение «R» (задний ход), «N» (нейтраль) или «D» (передний ход) (активируется при запущенном двигателе).</li> </ul>
Автоматическая разблокировка	<ul style="list-style-type: none"> <li>Выкл.: Функция автоматической разблокировки дверей будет деактивирована.</li> <li>Vehicle Off/Key out (Выключение двигателя/извлечение ключа зажигания) (при наличии): все двери будут автоматически разблокированы при извлечении ключа из замка зажигания или переключении кнопки «ENGINE START/STOP» (Запуска/остановки двигателя) в положение «OFF» (Выкл.).</li> <li>«On shift to P» (При переключении в положение «Р») (при наличии автоматической коробки передач): все двери автоматически разблокируются при переключении рычага передач в положение «Р» (парковка) (активируется при запущенном двигателе).</li> </ul>

\* Отображаемая информация может отличаться в зависимости от того, какие функции предусмотрены для вашего автомобиля.

## 4. Освещение

Параметр	Описание
Количество миганий указателя поворота	<ul style="list-style-type: none"> <li>«Выкл.»: функция количества миганий указателя поворота отключена.</li> <li>«3, 5, 7 включений»: при небольшом перемещении рычага включения указателей поворота сигнал поворота мигает 3, 5 или 7 раз.</li> </ul> <p>* Подробнее см. в разделе "Освещение" на странице 4-107.</p>
Сопровождающая подсветка	Если этот пункт выбран, активируется функция задержки отключения передних фар.
НВА (Автопереключение дальнего света)	Если этот пункт выбран, активируется функция автоматического переключения фар дальнего света.

\* Отображаемая информация может отличаться в зависимости от того, какие функции предусмотрены для вашего автомобиля.

## 5. Комфорт

Параметр	Описание
Зеркало с функцией приветствия	<ul style="list-style-type: none"> <li>При разблокировании дверей/при приближении водителя</li> </ul> <p>Выбор функции приветственной подсветки зеркала.</p>
Беспроводная система зарядки	<ul style="list-style-type: none"> <li>Если этот пункт выбран, будет включена функция беспроводной зарядки.</li> </ul>
Отображение режима работы стеклоочистителей/освещения	<ul style="list-style-type: none"> <li>Если этот пункт выбран, будет включено отображение режима работы стеклоочистителей и фар.</li> </ul>
Автоматический задний стеклоочиститель	<ul style="list-style-type: none"> <li>Если этот пункт выбран, активируется функция автоматической работы заднего стеклоочистителя.</li> </ul>
Уведомление о переключении КПП	<ul style="list-style-type: none"> <li>Если этот пункт выбран, при переключении передачи в левом нижнем углу ЖК-дисплея будет отображаться всплывающее сообщение с указанием текущей передачи.</li> </ul>
Предупреждение о гололеде на дороге	<ul style="list-style-type: none"> <li>При выборе этого пункта будет активирована функция «Ice road warning» (Предупреждение о гололеде на дороге).</li> </ul>

\* Отображаемая информация может отличаться в зависимости от того, какие функции предусмотрены для вашего автомобиля.

## 6. Межсервисный интервал

Параметр	Описание
Интерв. обслуж.	Если выбран этот пункт, активируется функция межсервисного интервала.
Настройка интервала	В меню межсервисных интервалов можно установить время и расстояние.
Сброс	Сброс функции интервала обслуживания.

Если функция интервала обслуживания активирована и установлено время и расстояние, в следующих ситуациях при каждом включении автомобиля появятся сообщения.

- «Обслуживание через»: сообщает водителю пробег и количество дней, оставшихся до техобслуживания.
- «Требуется ТО»: сообщает водителю о достижении или превышении установленного пробега или количества дней до техобслуживания.

При любом из перечисленных ниже условий информация о пробеге и количестве дней до техобслуживания может быть неправильной.

- Отсоединен кабель аккумулятора.
- Разряжен аккумулятор.



## 7. Другие функции

Параметр	Описание
Автосброс показаний расхода топлива	<ul style="list-style-type: none"> <li>«Выкл.»: данные среднего расхода топлива не будут автоматически сбрасываться.</li> <li>После включения зажигания/дозаправки: данные среднего расхода топлива будут автоматически сбрасываться после включения зажигания/дозаправки.</li> </ul>
«Speedometer unit» (Единицы измерения на спидометре)	<ul style="list-style-type: none"> <li>км/ч или миль/ч Выбор единиц измерения на спидометре.</li> </ul>
Единица измерения расхода топлива	<ul style="list-style-type: none"> <li>км/л, л/100 км</li> <li>Выбор единицы измерения расхода топлива.</li> <li>Подробнее см. в разделе "Информация о поездке (маршрутный компьютер)" на странице 4-72.</li> </ul>
Единица измерения температуры	<ul style="list-style-type: none"> <li>°C, °F</li> <li>Выбор единицы измерения температуры</li> </ul>
Единица измерения крутящего момента	<ul style="list-style-type: none"> <li>Н·м, фунт·фут</li> <li>Выбор единицы измерения крутящего момента</li> </ul>
Единицы измерения давления турбонаддува	<ul style="list-style-type: none"> <li>фунты на кв. дюйм, кПа, бар</li> <li>Выбор единиц измерения давления турбонаддува</li> </ul>
Единица измерения давления	<ul style="list-style-type: none"> <li>(фунты на кв. дюйм, кПа, бар)</li> <li>Выбор единицы измерения давления в шинах</li> </ul>

\* Отображаемая информация может отличаться в зависимости от того, какие функции предусмотрены для вашего автомобиля.

## 8. Сброс

Параметр	Описание
Сброс	Вы можете сбросить меню в режиме установок. Все меню в режиме установок возвращаются к заводским настройкам, кроме языка и межсервисного интервала.

## 9. Язык

Параметр	Описание
Язык	Выбор языка.

## ЖК-дисплей

На ЖК-дисплее отображается следующая информация для водителя.

- Информация о поездке
- Режимы ЖК-дисплея
- Предупреждения

### Информация о поездке (маршрутный компьютер)

Маршрутный компьютер — это управляемая с помощью микрокомпьютера система информирования водителя, которая отображает сведения, относящиеся к управлению транспортным средством.

#### \* Примечание

Некоторые данные о движении, хранящиеся в маршрутном компьютере, сбрасываются после отсоединения аккумулятора.

### Режимы движения



\* для автомобилей, оборудованных трансмиссией с двойным сцеплением

Чтобы изменить режим движения, поверните переключатель (∧/∨) на рулевом колесе.

## Экономия топлива

### Средний расход топлива (1)

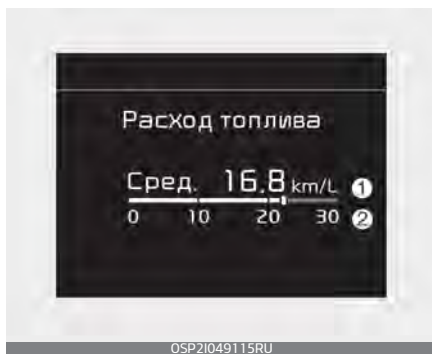

- Средний расход топлива рассчитывается на основании общего пройденного расстояния и общего потребления топлива с момента последнего сброса значения среднего расхода топлива.
  - Диапазон значений экономии топлива: 0~99,9 км/л, л/100 км или миль/галлон
- Показания среднего расхода топлива можно сбросить автоматически или вручную.

### Ручной сброс

Чтобы сбросить показания среднего расхода топлива вручную, нажмите кнопку «OK» на рулевом колесе и удерживайте ее более 1 секунды, когда на дисплее отображается средний расход топлива.

### Автоматический сброс

Чтобы показания средней экономии топлива автоматически сбрасывались при каждой дозаправке,

выберите режим «Fuel economy auto reset» (Автосброс показаний экономии топлива) в меню «User Settings» (Установки) на ЖК-дисплее (см. «Режим установок» на странице 4–65).

- «Выкл.» — можно установить значение по умолчанию вручную при помощи кнопки сброса переключения поездки.
- После включения зажигания — настройки автоматически сбрасываются на значения по умолчанию через 4 часа после выключения зажигания.
- После заправки — когда скорость автомобиля превышает 1 км/ч после доливки топлива в объеме более 6 литров, настройки автоматически сбрасываются на значения по умолчанию.

### \* Примечание

Показания среднего расхода топлива не отображаются из соображений точности, если автомобиль движется не более 10 секунд или проехал не более 50 метров (0,03 мили) с момента переключения замка зажигания или кнопки «ENGINE START/STOP» (запуска/остановки двигателя) в положение «Вкл.».

### Мгновенный расход топлива (2)

- В этом режиме отображается текущее значение расхода топлива за последние несколько секунд, если скорость автомобиля превышает 10 км/ч (6,2 миль/ч).
  - Диапазон значений расхода топлива:  
0,0–30 км/л , л/100 км или 0,0–50,0 миль/галлон.

### Режим отображения сводной информации о поездке

На дисплее отображается общее пройденное расстояние (1), средняя эффективность использования топлива (2) и общее время в пути (3).



- Сводная информация начинает высчитываться после того, как автомобиль пройдет более 300 метров.
- Если после отображения сводной информации нажать кнопку «ОК», удерживая ее более

1 секунды, информация будет обнулена.

- Сбор информации происходит во время работы двигателя, даже если автомобиль не движется.

### Отображение информации о движении

На дисплее отображается пройденное расстояние (1), средняя эффективность использования топлива (2) и общее время в пути (3) один раз в течение каждого цикла включения зажигания.

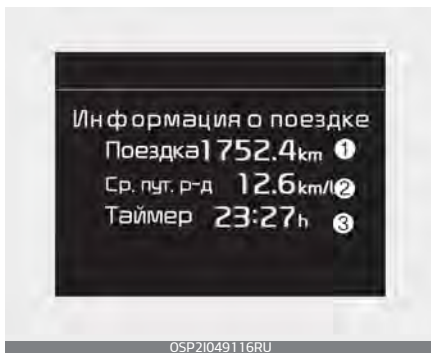

- Информация о расходе топлива начинает высчитываться после того, как автомобиль пройдет более 300 метров.
- Информация о поездке обнуляется через 4 часа после выключения зажигания. Если включить зажигание прежде, чем пройдет 4 часа, информация не будет обнулена.
- Если после отображения информации о поездке нажать кнопку «ОК», удерживая ее более

1 секунды, информация будет обнулена.

- Сбор информации происходит во время работы двигателя, даже если автомобиль не движется.

### **Температура трансмиссии (для трансмиссии с двойным сцеплением) (при наличии)**

В данном режиме отображается температура трансмиссии.



### **Цифровой спидометр**

На этом цифровом спидометре отображается скорость автомобиля.



### **Сервисный режим**

В этом режиме отображается напоминание о ближайшем плановом техническом обслуживании.

#### **Напоминание о техобслуживании**

Счетчик рассчитывает и отображает время или расстояние, оставшееся до следующего планового техобслуживания.

Если оставшийся пробег или время достигают значения 1 500 км (900 миль) или 30 дней, то каждый раз при переключении замка зажигания или кнопки «Запуска/остановки двигателя» в положение «Вкл.» на несколько секунд отображается сообщение «Service in» (Время до техобслуживания).

#### **Требуется техобслуживание**

Если техобслуживание автомобиля не выполнено в соответствии с уже введенным межсервисным интервалом, то каждый раз, когда ключ зажигания или кнопка «Запуска/остановки двигателя» устанавливаются в положение «Вкл.», на несколько секунд будет отображаться сообщение «Service required» (Требуется техобслуживание).

Для установки межсервисного интервала на предварительно вве-

денный пробег и количество дней, выполните следующие действия:

- Нажмите кнопку «OK» (сброс) и удерживать ее более 1 секунды.

### \* Примечание

При любом из перечисленных ниже условий информация о пробеге и днях может быть неправильной.

- Отсоединен кабель аккумулятора.
- Разряжен аккумулятор.

### Отображение информации о поездке

В конце каждого цикла управления автомобилем отображается сообщение с информацией о поездке.

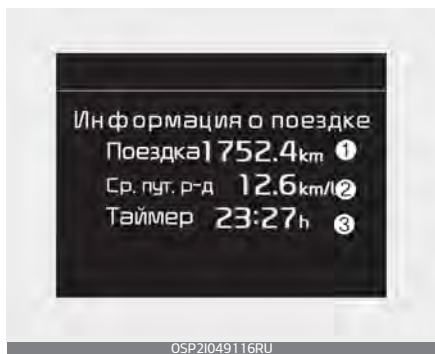

На дисплее отображается общее пройденное расстояние (1), средняя эффективность использования топлива (2) и время, проведенное в пути (3).

Эта информация отображается в течение нескольких секунд после

выключения зажигания автомобиля и затем автоматически исчезает. Информация подсчитывается для каждого периода после включения зажигания.

### \* Примечание

- Если на приборной панели выведено предупреждение об открытом люке в крыше, сообщение с информацией о поездке может не отображаться.
- Чтобы настроить время зарядки и/или включения климат-контроля, подробнее см. отдельное руководство по навигационной системе.

### Сообщения на ЖК-дисплее

*Дверь, капот, дверь багажного отделения или люк в крыше открыты*

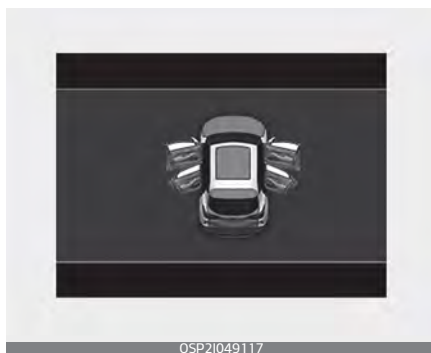

- Данное предупреждение указывает на то, что открыта какая-

либо дверь, капот, дверь багажного отделения или люк в крыше.

### **Отображение предупреждения о низком давлении**



Это предупреждение отображается, когда обнаружено низкое давление в шинах. Соответствующие шины будут подсвечены на индикаторе автомобиля.

\* Подробнее см. в разделе "Система контроля давления в шинах (TPMS) (при наличии)" на странице 7–11.

### **Режим освещения**

Тип А

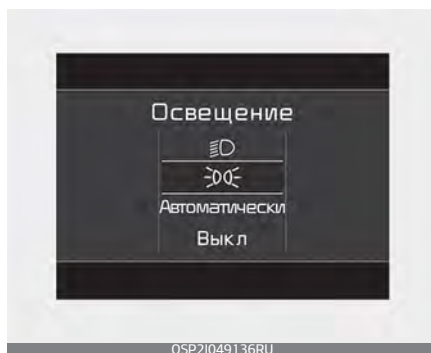

Тип В

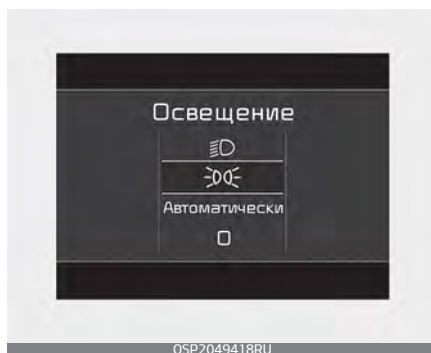

Данный индикатор показывает, какой из приборов наружного освещения был выбран с помощью переключателей управления освещением.

Вы можете активировать или деактивировать функцию отображения состояния щеток стеклоочистителя / приборов освещения в режиме установок на комбинации приборов ЖК-дисплея.

## Режимы стеклоочистителей

Тип А

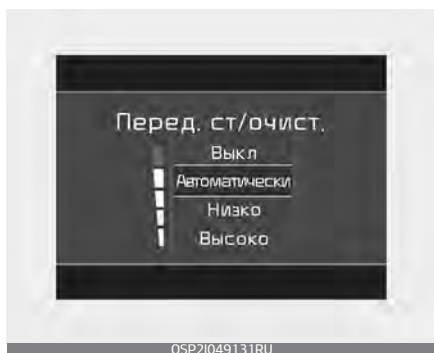

Тип В

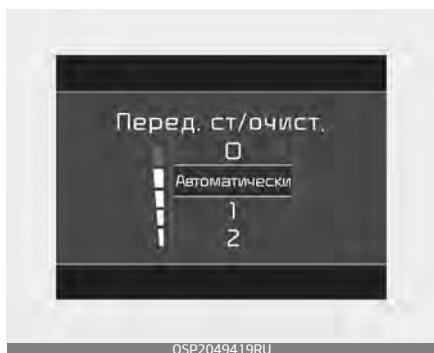

Данный индикатор показывает, какая скорость стеклоочистителя была выбрана с помощью переключателей управления стеклоочистителем.

Вы можете активировать или деактивировать функцию отображения состояния щеток стеклоочистителя / приборов освещения в режиме установок на комбинации приборов ЖК-дисплея.

## «Engine has overheated» (Перегрев двигателя)

• Данное предупреждение отображается, когда температура охлаждающей жидкости двигателя превышает 120 °С (248 °F). Это означает, что двигатель перегрелся и, возможно, поврежден.

\* Если автомобиль перегрелся, см. "Перегрев двигателя" на странице 7–9.

## Разряжен аккумулятор в ключе (для системы интеллектуального ключа)

• Это предупреждающее сообщение появляется в случае, если разрядилась батарея электронного ключа при переключении кнопки «Engine Start/Stop» (Запуск/остановка двигателя) в положение «OFF» (Выкл.).

## «Press START button while turning wheel» (Поверните руль и нажмите кнопку «START») (для системы интеллектуального доступа)

• Это предупреждение появляется, если при нажатии кнопки «ENGINE START/STOP» (Запуск/остановка двигателя) не происходит нормальной разблокировки рулевого колеса.

• Оно означает, что необходимо нажать кнопку «ENGINE START/STOP» (Запуск/остановка двигателя)



теля), одновременно поворачивая рулевое колесо вправо-влево.

**«Steering wheel unlocked» (Руль разблокирован) (для системы интеллектуального доступа)**

- Это предупреждение появляется, если рулевое колесо не блокируется при переключении кнопки «ENGINE START/ STOP» (Запуск/остановка двигателя) в положение «OFF» (Выкл.).

**Проверьте систему блокировки руля (для системы интеллектуального доступа)**

- Это предупреждение появляется, если не происходит нормальной блокировки рулевого колеса при переключении кнопки «ENGINE START/STOP» (Запуск/остановка двигателя) в положение «OFF» (Выкл.).

**«Press clutch pedal to start engine» (Выжмите педаль сцепления для запуска двигателя) (для системы интеллектуального доступа и механической коробки передач)**

- Это предупреждение появляется, если положение кнопки «ENGINE START/STOP» (Запуска/остановки двигателя) дважды меняется на «ACC» в результате повторного нажатия кнопки без использования педали сцепления.

- Это означает, что для запуска двигателя необходимо выжать педаль сцепления.

**«Key not in vehicle» (Ключ не в машине) (для системы интеллектуального доступа)**

- Это предупреждение загорается, если при нажатии кнопки «Engine Start/Stop» (Запуск/остановка двигателя) в автомобиле нет интеллектуального ключа.
- Это означает, что вы всегда должны иметь интеллектуальный ключ при себе.

**«Key not detected» (Ключ не обнаружен) (для системы интеллектуального доступа)**

- Это предупреждение загорается, если при нажатии кнопки «ENGINE START/STOP» (Запуск/остановка двигателя) не был обнаружен интеллектуальный ключ.

**«Shift to P or N to start engine» (Переместите рычаг переключения коробки передач в положение «P» (парковка) или «N» (нейтраль) для запуска двигателя) (для системы интеллектуального доступа)**

- Это предупреждение загорается при попытке запустить двигатель без перевода рычага переключе-

чения передач в положение «Р» (Парковка) или «N» (Нейтраль).

***«Press brake pedal to start engine» (Нажмите педаль тормоза для запуска) (для системы интеллектуального доступа)***

- Это предупреждение появляется, если положение кнопки «Engine Start/Stop» (Запуск/остановка двигателя) дважды меняется на «ACC» (Доп. устройства) в результате повторного нажатия кнопки без использования педали тормоза.
- Это означает, что для запуска двигателя необходимо выжать педаль тормоза.

***Разрядка аккумулятора за счет внешних электрических устройств (при наличии)***

Автомобиль может обнаружить саморазряд батареи из-за перегрузки по току, который генерируется нештатными электрическими устройствами, например, работающим во время парковки видеорегистратором.

Если предупреждение продолжает гореть даже после удаления внешних электрических устройств, проверьте транспортное средство в специализированной мастерской. Kia рекомендует связаться с официальным дилером Kia или партнерской сервисной компанией.

***Нажмите кнопку START еще раз (для системы интеллектуального доступа)***

- Это предупреждение появляется, если кнопка «ENGINE START/STOP» (Запуск/остановка двигателя) не работает из-за ошибки системы.
- Это означает, что двигатель можно запустить, повторно нажав кнопку «ENGINE START/STOP» (Запуск/остановка двигателя).
- Если это предупреждение появляется при каждом нажатии кнопки «ENGINE START/STOP» (Запуск/остановка двигателя), следует доставить автомобиль на осмотр в специализированную мастерскую. Kia рекомендует обратиться к официальному дилеру Kia или партнерской сервисной компании.

***Нажмите кнопку START ключом (для системы интеллектуального доступа)***

- Это предупреждение загорается при нажатии кнопки «ENGINE START/STOP» (Запуск/остановка двигателя), когда отображается сообщение «Key not detected» (Ключ не обнаружен).
- При этом мигает световой индикатор иммобилайзера.

### «Check BCW system» (Проверьте систему BCW) (при наличии)

Это предупреждение отображается при возникновении проблем с работой системы предупреждения об опасности столкновения в слепой зоне (BCW). В этом случае рекомендуется обратиться к официальному дилеру Kia для осмотра автомобиля.

\* Подробнее см. в разделе "система предупреждения об опасности столкновения в слепой зоне (BCW) (при наличии)" на странице 6-141.

## Сигнальные лампы и индикаторы

Эта сигнальная лампа и индикатор срабатывают в ситуациях, когда водителю нужно быть осторожнее, а также когда активны различные функции.

### Сигнальные лампы

Сигнальная лампа срабатывает в ситуациях, когда требуется особое внимание водителя.

#### \* Примечание

### Сигнальные лампы

Убедитесь, что после запуска двигателя все сигнальные лампы погасли. Если какая-либо лампа по-прежнему горит, это указывает на необходимость уделить внимание соответствующей системе.

### Сигнальная лампа подушки безопасности

Эта сигнальная лампа загорается в следующих случаях:

- После установки ключа зажигания или кнопки «ENGINE START/STOP» (Запуска/остановки двигателя) в положение «ON» (Вкл.).
  - Лампа светится около 6 секунд, а затем гаснет.
- Когда происходит сбой в работе системы пассивной безопасности (SRS).

В этом случае следует проверить автомобиль в специализированной мастерской. Kia рекомендует обратиться к официальному дилеру Kia или партнерской сервисной компании.

**Контрольная лампа непристегнутого ремня безопасности** 

Эта сигнальная лампа информирует водителя о том, что ремень безопасности не пристегнут.

\* Подробнее см. в разделе "Ремень безопасности" на странице 3–20.

**Контрольная лампа включенного стояночного тормоза и низкого уровня тормозной жидкости** 

Эта сигнальная лампа загорается в следующих случаях:

- После установки ключа зажигания или кнопки «ENGINE START/STOP» (Запуска/остановки двигателя) в положение «ON» (Вкл.).
  - Индикатор горит приблизительно 3 секунды
  - Индикатор продолжает гореть, если включен стояночный тормоз.
- Когда включен стояночный тормоз.
- Когда в бачке тормозной жидкости отмечается низкий уровень жидкости.

- Если сигнальная лампа горит при отключенном стояночном тормозе, это указывает на низкий уровень тормозной жидкости в бачке.

**Если в бачке тормозной жидкости отмечается низкий уровень жидкости:**

1. Осторожно отведите автомобиль в ближайшее безопасное место и остановитесь.
  2. Выключите двигатель, проверьте уровень тормозной жидкости, при необходимости долейте ее (подробнее см. в "Жидкость гидропривода тормозной системы/сцепления" на странице 8–25). Затем проверьте все компоненты тормозной системы на предмет утечки тормозной жидкости. Если в тормозной системе все еще отмечается утечка, то сигнальная лампа продолжает гореть, либо тормоза работают неправильно; не пользуйтесь автомобилем.
- В этом случае следует отбуксировать автомобиль в специализированную мастерскую для проверки. Kia рекомендует обратиться к официальному дилеру Kia или партнерской сервисной компании.

### Двухконтурная тормозная система с диагональным разделением контуров

Автомобиль оснащен двухконтурной тормозной системой с диагональным разделением контуров. Это означает, что тормозное усилие распределяется на два колеса даже в случае отказа одного из контуров системы.

Если работает только один контур системы, то для остановки автомобиля на педаль тормоза нужно будет приложить большее усилие и утопить педаль глубже.

Также, в случае если работает только один контур тормозной системы, остановочный путь автомобиля увеличивается.

Если отказ тормозов происходит во время движения, переведите рычаг переключения передач на пониженную передачу, что позволит дополнительно тормозить двигателем, остановите автомобиль при первой возможности безопасной остановки.

### Предупреждение

#### Контрольная лампа включенного стояночного тормоза и низкого уровня тормозной жидкости

Использовать автомобиль с горящей сигнальной лампой опасно. Если Контрольная лампа включенного стояночного тормоза и низкого уровня тормозной жидкости горит при отключенном стояночном тормозе, это указывает на низкий

уровень тормозной жидкости в бачке.

В этом случае следует проверить автомобиль в специализированной мастерской. Kia рекомендует обратиться к официальному дилеру Kia или партнерской сервисной компании.

#### Контрольная лампа антиблокировочной тормозной системы (ABS)



#### Эта сигнальная лампа загорается в следующих случаях:

- После установки ключа зажигания или кнопки «ENGINE START/STOP» (Запуска/остановки двигателя) в положение «ON» (Вкл.).
  - Лампа светится около 3 секунд, а затем гаснет.
- Когда возникает неисправность в системе ABS (обычная тормозная система все равно продолжает работать без помощи антиблокировочной тормозной системы). В этом случае следует проверить автомобиль в специализированной мастерской. Kia рекомендует обратиться к официальному дилеру Kia или партнерской сервисной компании.

**Контрольная лампа рулевого управления с электроусилителем (EPS)  (при наличии)**

Эта сигнальная лампа загорается в следующих случаях:

- После установки ключа зажигания или кнопки «ENGINE START/STOP» (Запуска/остановки двигателя) в положение «ON» (Вкл.).
  - Данная индикаторная лампа загорается после поворота ключа зажигания в положение «ON» (Вкл.) и гаснет приблизительно через 3 секунды.
- Когда происходит сбой в работе системы EPS.  
В этом случае следует проверить автомобиль в специализированной мастерской. Kia рекомендует обратиться к официальному дилеру Kia или партнерской сервисной компании.

**Контрольная лампа системы зарядки **

Эта сигнальная лампа загорается в следующих случаях:

- После установки ключа зажигания или кнопки «ENGINE START/STOP» (Запуска/остановки двигателя) в положение «ON» (Вкл.).
- Сигнальная лампа указывает на неисправность генератора или системы зарядки аккумуляторной батареи.

При наличии неисправности генератора или системы зарядки следует выполнить несколько действий.

1. Осторожно отведите автомобиль в ближайшее безопасное место и остановитесь.
2. Выключите двигатель и проверьте приводной ремень генератора на предмет ослабления и разрывов.  
В этом случае следует проверить автомобиль в специализированной мастерской. Kia рекомендует обратиться к официальному дилеру Kia или партнерской сервисной компании.

**Индикаторная лампа неисправности (MIL) **

Эта сигнальная лампа загорается в следующих случаях:

- После установки переключателя зажигания или кнопки «Запуск/остановка двигателя» в положение «Вкл.»
  - Индикаторная лампа неисправности горит около 3 секунд, после чего гаснет.
- При наличии неисправности системы снижения токсичности, двигателя или трансмиссии автомобиля.  
Следует проверить автомобиль в специализированной мастерской. Kia рекомендует обра-

таться к официальному дилеру Kia или партнерской сервисной компании.

### **⚠ Предостережение**

#### **Индикаторная лампа неисправности (MIL)**

Движение с включенной индикаторной лампой неисправности может привести к повреждению системы снижения токсичности выхлопа, что, в свою очередь, может негативно повлиять на управляемость автомобилем и/или экономию топлива.

#### **Контрольная лампа давления моторного масла**

Эта сигнальная лампа загорается в следующих случаях:

- После установки ключа зажигания или кнопки «ENGINE START/STOP» (Запуска/остановки двигателя) в положение «ON» (Вкл.).
  - Лампа остается включенной до запуска двигателя.
- При низком давлении моторного масла.

Если давление масла двигателя низкое, следует выполнить несколько действий.

- Осторожно отведите автомобиль в ближайшее безопасное место и остановитесь.
- Выключите двигатель и проверьте уровень масла (подроб-

нее см. в разделе "Моторное масло и фильтр" на странице 8–27). Если уровень масла низкий, долейте масло до необходимого уровня.

- Если сигнальная лампа продолжает гореть после доливки масла либо возможность долить масло отсутствует, следует в максимально сжатые сроки выполнить осмотр автомобиля в специализированной мастерской. Kia рекомендует обратиться к официальному дилеру Kia или партнерской сервисной компании. Движение с включенной сигнальной лампой может привести к повреждению двигателя.

#### **Контрольная лампа низкого уровня топлива**

Эта сигнальная лампа загорается в следующих случаях:

Когда топливный бак почти пуст.

**когда топливный бак почти пуст.**

Как можно скорее заправьте автомобиль.

### **⚠ Предостережение**

#### **Низкий уровень топлива**

Движение с горячей сигнальной лампой низкого уровня топлива или с уровнем топлива ниже положения «E» может привести к пропуску зажигания в цилиндрах

двигателя и повреждению каталитического нейтрализатора. (при наличии)

---

официальному дилеру Kia или партнерской сервисной компании.

### **Контрольная лампа низкого давления в шинах (при наличии)**

**Эта сигнальная лампа загорается в следующих случаях:**

- После установки ключа зажигания или кнопки «ENGINE START/STOP» (Запуска/остановки двигателя) в положение «ON» (Вкл.).
  - Лампа светится около 3 секунд, а затем гаснет.
- Когда давление в одной или нескольких шинах значительно ниже необходимого. (Шины с недостаточным давлением будут указаны на ЖК-дисплее.)

\* Подробнее см. в разделе "Система контроля давления в шинах (TPMS) (при наличии)" на странице 7-11.

**Эта сигнальная лампа мигает и затем остается включенной приблизительно в течение 60 секунд или многократно мигает с интервалами около 3 секунд в следующих случаях:**

- Когда происходит сбой в работе TPMS (система контроля давления в шинах).  
В этом случае следует проверить автомобиль в специализированной мастерской. Kia рекомендует обратиться к



\* Подробнее см. в разделе "Система контроля давления в шинах (TPMS) (при наличии)" на странице 7–11.

### Предупреждение

#### Низкое давление в шинах

- Слишком низкое давление в шинах может привести к потере управления автомобилем и увеличению тормозного пути.
- При продолжительной езде или низком давлении в шинах может произойти их перегрев и выход из строя.

### Предупреждение

#### Безопасная остановка

- Система контроля давления в шинах не может предупредить о неожиданном серьезном повреждении шины, вызванном внешними факторами.
- Если вы заметили какую-либо нестабильность автомобиля, немедленно уберите ногу с педали акселератора, постепенно с небольшим усилием нажмите педаль тормоза и медленно съезжайте с дороги в безопасное место.

### Контрольная аварийная лампа



Эта индикаторная лампа загорается в следующих случаях:

- Эта сигнальная лампа загорается в следующих ситуациях:
  - Неисправность светодиодных фар головного света (при наличии)
  - Неисправность лампы
  - Неисправность системы автоматического переключения фар дальнего света (при наличии)

Подробная информация предупреждения выводится на ЖК-дисплей.

Если ситуация предупреждения устранена, главная сигнальная лампа погаснет.

### Контрольная лампа превышения скорости <sup>120</sup> km/h (при наличии)

В каких случаях светится эта сигнальная лампа:

- Когда скорость автомобиля превышает 120 км/час.
  - Эта лампа призвана предотвратить движение на слишком высокой скорости.
  - Кроме того, примерно 5 секунд будет звучать предупредительный звуковой сигнал.

### **Светодиодная сигнальная лампа в головной фаре** (при наличии)

Эта сигнальная лампа загорается в следующих случаях:

- После перемещения кнопки «ENGINE START/STOP» (Запуск/остановка двигателя) в положение «Вкл.»
  - Лампа светится около 3 секунд, а затем гаснет.
- Если светодиодная лампа головной фары не работает.

В этом случае следует проверить автомобиль в специализированной мастерской. Kia рекомендует обратиться к официальному дилеру Kia или партнерской сервисной компании.

### **В каких случаях светится эта сигнальная лампа:**

- Если не работает компонент, отвечающий за работу светодиодной лампы головной фары.

В этом случае следует проверить автомобиль в специализированной мастерской. Kia рекомендует обратиться к официальному дилеру Kia или партнерской сервисной компании.

### **Предупреждающий световой сигнал системы «Forward Collision-avoidance Assist» (FCA) (вспомогательной системы предупреждения о лобовом столкновении)** (при наличии)

Эта индикаторная лампа загорается в следующих случаях:

- При наличии неисправности в системе предупреждения о лобовом столкновении.

В этом случае следует проверить автомобиль в специализированной мастерской. Kia рекомендует обратиться к официальному дилеру Kia или партнерской сервисной компании.

### **Сигнальная лампа электронного стояночного тормоза (EPB)** (при наличии)

Эта сигнальная лампа загорается в следующих случаях:

- После установки ключа зажигания или кнопки «ENGINE START/STOP» (Запуска/остановки двигателя) в положение «ON» (Вкл.).
  - Лампа светится около 3 секунд, а затем гаснет.
- Когда происходит сбой в работе электрического стояночного тормоза.

В этом случае рекомендуется провести осмотр автомобиля у официального дилера Kia.

### \* Примечание

#### Сигнальная лампа электронного стояночного тормоза (EPB)

Контрольная лампа электронного стояночного тормоза (EPB) может загораться, когда включается индикаторная лампа системы электронного контроля устойчивости (ESC), показывающая, что система ESC работает неправильно (это не является показателем неисправности EPB).

#### Сигнальная лампа выхлопной системы (GPF)

Эта сигнальная лампа загорается в следующих случаях:

- Если имеются неполадки в системе бензинового сажевого фильтра (GPF).
- Если эта сигнальная лампа горит, она может выключиться после движения автомобиля:
  - Автомобиль должен проехать дольше 30 минут со скоростью 80 км/ч (50 миль/ч) и выше.
  - Обеспечьте выполнение следующих условий: безопасные дорожные условия, коробка передач установлена на 3 передачу или выше а скорость вращения двигателя составляет 1500–4000 об/мин.

Если эта контрольная лампа мигает, несмотря на выполненную процедуру (в это время на жидкокристаллическом дисплее будет отображаться предупреждение), следует проверить систему бензинового сажевого фильтра (GPF) в специализированной мастерской. Kia рекомендует обратиться к официальному дилеру Kia или партнерской сервисной компании.

### ⚠ Предостережение

#### Бензиновый двигатель с сажевым фильтром GPF (при наличии)

В случае продолжения движения с мигающим индикатором бензинового сажевого фильтра в течение длительного времени возможно повреждение системы сажевого фильтра и увеличение расхода топлива.

#### Сигнальная лампа полного привода (AWD) (при наличии)

Эта сигнальная лампа загорается в следующих случаях:

- После перемещения кнопки «ENGINE START/STOP» (Запуск/остановка двигателя) в положение «Вкл.»
  - Лампа светится около 3 секунд, а затем гаснет.
- Если произошел сбой в работе AWD.

В этом случае следует провести осмотр автомобиля у официального дилера Kia.

## Индикаторные лампы

### **Индикаторная лампа электронного контроля устойчивости (ESC) (при наличии)**

**Эта индикаторная лампа загорается в следующих случаях:**

- После установки ключа зажигания или кнопки «ENGINE START/STOP» (Запуска/остановки двигателя) в положение «ON» (Вкл.).
  - Лампа светится около 3 секунд, а затем гаснет.
- Когда происходит сбой в работе системы ESC.

В этом случае следует проверить автомобиль в специализированной мастерской. Kia рекомендует обратиться к официальному дилеру Kia или партнерской сервисной компании.

**Эта индикаторная лампа мигает в следующих случаях:**

Когда работает система ESC.

\* Подробнее см. в разделе "Система электронного контроля устойчивости (ESC) (при наличии)" на странице 6–82.

### **Индикаторная лампа отключения электронного контроля устойчивости (ESC) (при наличии)**

**Эта индикаторная лампа загорается в следующих случаях:**

- После установки ключа зажигания или кнопки «ENGINE START/STOP» (Запуска/остановки двигателя) в положение «ON» (Вкл.).
  - Лампа светится около 3 секунд, а затем гаснет.
- При дезактивации системы ESC путем нажатия на кнопку «ESC OFF» (Система ESC выкл.).

\* Подробнее см. в разделе "Система электронного контроля устойчивости (ESC) (при наличии)" на странице 6–82.

### **Индикаторная лампа иммобилайзера (без интеллектуального ключа) (при наличии)**

**Эта индикаторная лампа загорается в следующих случаях:**

- Когда автомобиль распознает иммобилайзер в вашем ключе во время переключения замка зажигания в положение «Вкл.».
  - В это время можно запускать двигатель.
  - Индикаторная лампа гаснет после запуска двигателя.

**Эта индикаторная лампа мигает в следующих случаях:**

- Когда происходит сбой в работе системы иммобилайзера. В этом случае следует проверить автомобиль в специализированной мастерской. Kia рекомендует обратиться к официальному дилеру Kia или партнерской сервисной компании.

**Индикаторная лампа иммобилайзера (с интеллектуальным ключом)** 

**При каких условиях эта индикаторная лампа горит (не более 30 секунд).**

- Когда интеллектуальный ключ должным образом распознается в автомобиле при кнопке «ENGINE START/STOP» (Запуск/остановка двигателя) в положении «ACC» (Доп. устройства) или «ON» (Вкл.).
  - В это время можно запустить двигатель.
  - Индикаторная лампа гаснет после запуска двигателя.

**Световой индикатор мигает несколько секунд при указанных далее условиях.**

- Когда интеллектуальный ключ находится не в автомобиле.
  - В это время запуск двигателя невозможен.

**При каких условиях этот световой индикатор загорается на 2 секунды и гаснет.**

- Когда интеллектуальный ключ не распознается в автомобиле при кнопке «ENGINE START/STOP» (Запуск/остановка двигателя) в положении «ON» (Вкл.). В этом случае следует проверить автомобиль в специализированной мастерской. Kia рекомендует обратиться к официальному дилеру Kia или партнерской сервисной компании.

**Эта индикаторная лампа мигает в следующих случаях:**

- Когда батарейка интеллектуального ключа разряжена.
  - В это время запуск двигателя невозможен. Однако двигатель можно запустить нажатием кнопки «ENGINE START/STOP» (Запуск/остановка двигателя) с помощью интеллектуального ключа. (Подробнее см. в разделе "Иммобилайзер (при наличии)" на странице 4–8).
- Когда происходит сбой в работе системы иммобилайзера. В этом случае следует проверить автомобиль в специализированной мастерской. Kia рекомендует обратиться к официальному дилеру Kia или партнерской сервисной компании.

**Индикаторная лампа указателя поворота** 

Эта индикаторная лампа мигает в следующих случаях:

- При включении указателя поворота.

Любая из описанных ниже ситуаций может указывать на неисправность в системе управления указателями поворотов. В этом случае следует проверить автомобиль в специализированной мастерской. Kia рекомендует обратиться к официальному дилеру Kia или партнерской сервисной компании.

- Индикаторная лампа не мигает, а горит непрерывно.
- Индикатор мигает быстрее обычного.
- Индикаторная лампа не включается.

**Индикаторная лампа ближнего света**  **(при наличии)**

Эта индикаторная лампа загорается в следующих случаях:

- Когда включены фары головного света.

**Индикаторная лампа дальнего света** 

Эта индикаторная лампа загорается в следующих случаях:

- Когда передние фары включены и находятся в положении дальнего света.
- Когда рычаг включения указателей поворота переведен в положение мигания фарами дальнего света.

**Индикаторная лампа системы автоматического переключения фар дальнего света**  **(при наличии)**

Эта сигнальная лампа загорается в следующих случаях:

- Если включен дальний свет, а переключатель освещения установлен в положение «АUTO».
- Если автомобиль обнаруживает встречное или попутное транспортное средство, то система автоматического переключения фар переключает дальний свет на ближний.

\* Подробнее см. в разделе "Функция автоматического переключения фар дальнего света (НВА) (при наличии)" на странице 4-113.

**Индикатор системы контроля положения автомобиля по отношению к дорожной разметке (LKA)**  
 (при наличии)

Индикатор LKA (система удержания полосы) загорается при включении системы удержания полосы нажатием на кнопку «Lane Safety» (Безопасность движения по полосе).

При возникновении неполадок функции загорается желтый индикатор LKA.

\* Подробнее см. в разделе "Система удержания полосы (LKA) (при наличии)" на странице 6-131.

**Индикаторная лампа работы световых приборов** 

Эта индикаторная лампа загорается в следующих случаях:

- Когда включены задние габаритные огни или фары головного света.

**Индикаторная лампа передних противотуманных фар**  (при наличии)

Эта индикаторная лампа загорается в следующих случаях:

- Когда включены передние противотуманные фары.

**Индикатор задних противотуманных фар**  (при наличии)

Эта индикаторная лампа загорается в следующих случаях:

- Когда включены задние противотуманные фары.

**Индикаторная лампа круиз-контроля**  CRUISE (при наличии)

Эта индикаторная лампа загорается в следующих случаях:

- Когда система круиз-контроля включена.
- \* Подробнее см. в разделе "Круиз-контроль (CC) (при наличии)" на странице 6-174.

**Индикатор системы помощи при спуске (DBC)**  (при наличии)

Эта индикаторная лампа загорается в следующих случаях:

- После установки переключателя зажигания или кнопки «ENGINE START/STOP» (Запуск/остановка двигателя) в положение «ON» (Вкл.).
  - Лампа светится около 3 секунд, а затем гаснет.
- При активации системы путем нажатия кнопки «DBC» (Система помощи при спуске).

**Эта индикаторная лампа мигает в следующих случаях:**

- Во время работы системы помощи при спуске (DBC).

**Этот индикатор горит желтым в следующих случаях:**

- Когда происходит сбой в работе системы помощи при спуске (DBC).

В этом случае необходимо провести осмотр автомобиля у официального дилера Kia.

\* Подробнее см. в разделе "система помощи при спуске (DBC) (при наличии)" на странице 6-88.

***Индикатор блокировки полного привода (AWD)  (при наличии)***

**Эта индикаторная лампа загорается в следующих случаях:**

- После перемещения кнопки «ENGINE START/STOP» (Запуск/остановка двигателя) в положение «Вкл.»
  - Лампа светится около 3 секунд, а затем гаснет.
- При выборе режима блокировки AWD с помощью кнопки «AWD LOCK» (Блокировка AWD).
  - Режим блокировки AWD предназначен для повышения мощности привода при езде по мокрым покрытиям, заснеженным дорогам и/или по бездорожью.

## \* Примечание

### **Режим блокировки AWD**

Не следует пользоваться режимом блокировки AWD на дорогах или магистралях с сухим покрытием: это может привести к шумам, вибрации и повреждению частей, связанных с системой AWD.



## Приборная панель на ветровом стекле (HUD) (при наличии)

Приборная панель на ветровом стекле (HUD) представляет собой прозрачный дисплей, который проецирует некоторые показания приборов приборной панели и навигационную информацию на экране HUD.



1. Проекционный экран
2. Проектор

Скрытый экран появляется после того, как вы нажмете кнопку управления экраном с левой стороны в нижней части амортизирующей накладке, а если вы нажмете кнопку еще раз, экран вернется в свое начальное скрытое состояние.



- Информация приборной панели на ветровом стекле экрана HUD может быть трудноразличима в следующих ситуациях:
  - Неправильная посадка.
  - Использование поляризационных очков.
  - На пути проецирующего луча находится посторонний предмет.
  - Движение по мокрой дороге.
  - В салоне автомобиля включено освещение.
  - Свет, попадающий в салон автомобиля снаружи.
  - Использование неподходящих очков для коррекции зрения.
- Если информация приборной панели на ветровом стекле трудноразличима, отрегулируйте высоту, поворот или подсветку приборной панели на ветровом стекле на панели приборов.
- Если приборная панель на лобовом стекле нуждается в осмотре или ремонте, рекомендуется обратиться к официальному

дилеру компании Kia или партнерской сервисной компании.

## ⚠ Предупреждение

### Проекционный дисплей

- Не размещайте аксессуары напротив проектора приборной панели на ветровом стекле. Они могут упасть в панель приборов и привести к повреждениям.

### Информация приборной панели на ветровом стекле



1. Информация пошагового режима навигации (при наличии)
2. Дорожные знаки
3. Спидометр
4. Информация о скорости, заданная SCC (при наличии)
5. информация о расстоянии до находящегося впереди автомобиля в системе SCC (при наличии)
6. Информация о контроле безопасного движения по полосе (при наличии)

7. Информация системы контроля слепых зон (при наличии)
8. Сигнальные лампы (низкий уровень топлива)
9. Информация о режиме аудио/видео
10. Система контроля полосы (при наличии)

## \* Примечание

Информация о дорожных знаках и указания по последовательной навигации могут предоставляться не во всех регионах.

### Настройки приборной панели на ветровом стекле

На ЖК-дисплее можно произвести изменение следующих настроек приборной панели на ветровом стекле.

1. Высота дисплея
2. Вращение
3. Яркость
4. Выбор содержимого
5. Размер спидометра
6. Цвет спидометра

\* Подробнее см. в разделе "Режимы ЖК-дисплея" на странице 4-63.

## Монитор заднего вида (RVM) (при наличии)

Функция монитора заднего вида (RVM) является вспомогательной и предназначена для отображения на экране информационно-развлекательной системы области за автомобилем и упрощения парковки или движения задним ходом.

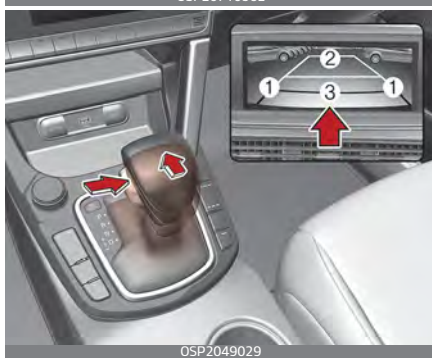

Функция монитора заднего вида с направляющими линиями парковки активируется при работающем двигателе, если рычаг переключения передач находится в положении «R» (Задний ход).

## ⚠ Предупреждение

- Данная функция является лишь вспомогательной. Водитель обязан перед началом и во время движения задним ходом проверять участок вокруг автомобиля при помощи внутренних/наружных зеркал заднего вида, поскольку существует мертвая зона, которую невозможно увидеть с помощью камеры.
- В случае попадания на объектив посторонних веществ нормальная работа камеры заднего вида может быть нарушена. Регулярно протирайте объектив камеры. Для очистки объектива не используйте химические растворители, например, сильные поверхностно-активные вещества с содержанием щелочных или летучих органических соединений (бензин, ацетон и т.д.). Они могут повредить объектив камеры.

## Система предупреждения о расстоянии при парковке задним ходом (PDW) (при наличии)

Система предупреждения о расстоянии при парковке задним ходом предупреждает водителя звуковым сигналом во время движения автомобиля назад при обнаружении любого объекта на расстоянии 120 см от заднего бампера автомобиля.

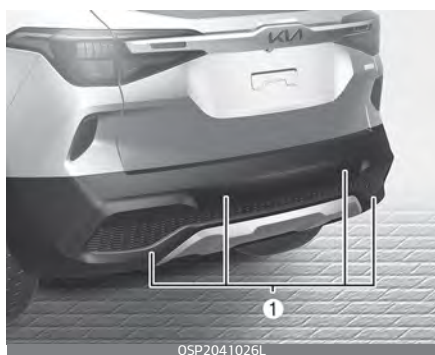

Эта функция является лишь вспомогательной. Пользуясь этой функцией, водителю нужно быть предельно осторожным и внимательным. Диапазон обнаружения объектов и типы объектов, обнаруживаемых задними ультразвуковыми датчиками (1), ограничены. При движении задним ходом необходимо следить за обстановкой сзади точно так же, как и в автомобиле, не оборудованном функцией предупреждения о расстоянии при парковке задним ходом.

### ⚠ Предупреждение

Система предупреждения о расстоянии при парковке задним ходом является лишь вспомогательной функцией. Работа системы предупреждения о расстоянии при парковке задним ходом зависит от ряда факторов (включая условия окружающей среды). В любых ситуациях водитель обязан следить за обстановкой сзади автомобиля перед началом заднего хода и во время него.

### Работа системы предупреждения о расстоянии при парковке задним ходом

#### Условия работы

- Функция активируется, когда при движении автомобиля задним ходом кнопка «ENGINE START/STOP» (Запуск/остановка двигателя) находится в положении «ON» (Вкл.). Если автомобиль движется со скоростью выше 5 км/ч, функция может не сработать надлежащим образом.
- Когда работает функция предупреждения о приближении препятствий сзади, радиус действия датчика распознавания составляет 120 см от центральной области заднего бампера и 60 см от боковой области заднего бампера.

- При одновременном обнаружении более двух предметов ближайший из них будет распознан первым.

### Типы предупреждающих звуковых сигналов и индикаторов

- Если объект находится на расстоянии от 60 до 120 см от заднего бампера, звучит прерывистый звуковой сигнал.
- Если объект находится на расстоянии от 30 до 60 см от заднего бампера, звучит более частый звуковой сигнал.
- Когда объект находится в пределах 30 см от заднего бампера: устройство звуковой сигнализации подает непрерывные звуковые сигналы.

Типы предупредительного сигнала	Индикатор
Если объект находится на расстоянии от 60 до 120 см (от 24 до 48 дюймов) от заднего бампера, срабатывает прерывистый звуковой сигнал.	
Если объект находится на расстоянии от 30 до 60 см (от 12 до 24 дюймов) от заднего бампера, звучит более частый звуковой сигнал.	
Если объект находится в пределах 30 см (12 дюймов) от заднего бампера, звучит непрерывный звуковой сигнал.	

### \* Примечание

Вид индикатора на иллюстрации может отличаться в зависимости от близости объектов или состояния датчика. Если индикатор мигает, рекомендуется проверить автомобиль у официального дилера Kia или в партнерской сервисной компании.

### Условия, в которых система предупреждения о расстоянии при парковке задним ходом не работает

Система предупреждения о расстоянии при парковке задним ходом может работать некорректно в следующих случаях:

- На датчике замерзла влага. (Рабочее состояние будет восстановлено после удаления влаги.)
- Датчик покрыт посторонним веществом, например снегом или водой, или заблокирована крышка датчика. (Он возобновит нормальную работу после удаления постороннего вещества или устранения блокировки датчика.)
- Движение по неровным дорожным покрытиям (грунтовые дороги, гравий, кочки, уклоны).
- В пределах действия датчика находятся объекты, создающие избыточный шум (гудки автомо-

билей, громко работающие двигатели мотоциклов или пневматические тормоза грузовиков).

- На датчик попадают капли дождя или брызги.
- В пределах действия датчика находятся беспроводные передатчики или мобильные телефоны.
- Датчик покрыт снегом.
- Выполняется буксировка прицепа

#### **Условия, в которых может уменьшаться диапазон обнаружения:**

- Датчик покрыт снегом или водой. (После удаления этого постороннего вещества будет восстановлено нормальное расстояние срабатывания датчика.)
- Слишком высокая или слишком низкая температура наружного воздуха.

#### **Датчик может не распознать следующие объекты**

- Острые или тонкие предметы, такие как тросы, цепи или небольшие стойки.
- Объекты, которые поглощают частоты, излучаемые датчиком, например одежда, звукопоглощающие материалы или снег.
- Система не может обнаружить объекты высотой менее 100 см и диаметром менее 14 см.

#### **Меры предосторожности при использовании системы предупреждения о расстоянии при парковке задним ходом**

- Звуковые сигналы системы предупреждения о расстоянии при парковке задним ходом могут различаться в зависимости от скорости и формы обнаруженных объектов.
- В работе функции предупреждения о расстоянии при парковке задним ходом могут отмечаться сбои, если была изменена или нарушена высота бампера автомобиля или положение установки датчика. Работе датчика также могут мешать любое дополнительное оборудование или принадлежности, установленные не на заводе-изготовителе.
- Датчик может не распознавать объекты на расстоянии менее 30 см от него или неправильно определять расстояние до них. Будьте осторожны.
- Если датчик обледенел или покрыт снегом, грязью или водой, то он может не работать, в этом случае его необходимо очистить с помощью мягкой ткани.
- Во избежание повреждения датчика берегите его от толчков, ударов и царапин.

### \* Примечание

Эта функция может обнаруживать объекты только в пределах действия датчиков и в зависимости от расположения датчиков; она не может распознавать объекты в других областях, где датчики не установлены. Кроме того, датчики могут не регистрировать небольшие или тонкие объекты, такие как столбы, либо объекты, расположенные между датчиками.

Прежде чем двигаться задним ходом, всегда визуально проверьте обстановку позади автомобиля.

Объясните возможности и ограничения функций другим водителям автомобиля, которые могут быть не знакомы с особенностями.

### ⚠ Предупреждение

Будьте предельно внимательны, когда автомобиль движется вблизи объектов на дороге, в частности, вблизи пешеходов, и особенно детей. Имейте в виду, что некоторые объекты нельзя обнаружить с помощью датчиков из-за расстояния до объекта, его размера или материала, из которого он сделан, что может ограничивать эффективность датчика. Перед движением в любом направлении всегда проводите визуальный осмотр,

чтобы убедиться в отсутствии препятствий на пути автомобиля.

### Самодиагностика

Если при переключении рычага передач в положение «R» (задний ход) предупреждающий сигнал не слышен или звучит прерывисто, это может указывать на неисправность функции предупреждения о расстоянии при парковке задним ходом. В этом случае необходимо в максимально сжатые сроки обратиться к официальному дилеру Kia для проверки автомобиля.

### ⚠ Предупреждение

Гарантия на новый автомобиль не распространяется на несчастные случаи, повреждения автомобиля или травмы находящихся в нем людей, вызванные неисправностью системы предупреждения о расстоянии при парковке задним ходом. Соблюдайте осторожность и технику безопасности при управлении автомобилем.

## Система предупреждения о расстоянии при парковке передним/задним ходом (PDW) (при наличии)

При обнаружении любого объекта на расстоянии 100 см перед автомобилем или на расстоянии 120 см позади него система предупреждения о расстоянии при парковке передним/задним ходом предупреждает водителя звуковым сигналом.

Спереди



Задние

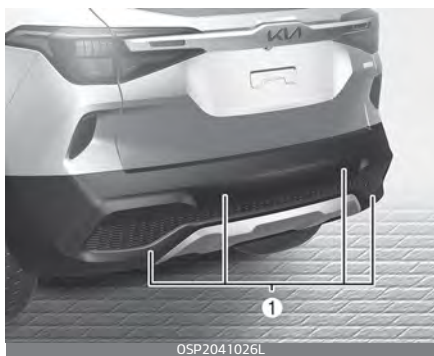

Диапазон обнаружения и типы объектов, которые обнаруживают датчики (1), ограничены. При включенной системе предупреждения о расстоянии при парковке передним/задним ходом во время движения необходимо следить за обстановкой спереди и сзади точно так же, как и в автомобиле, не оборудованном этой системой.

### ⚠ Предупреждение

Система предупреждения о расстоянии при парковке передним/задним ходом является исключительно вспомогательной функцией. Водитель обязан следить за обстановкой спереди и сзади автомобиля. Работа системы предупреждения о расстоянии при парковке передним/задним ходом зависит от множества внешних факторов и условий, поэтому водитель несет полную ответственность за обеспечение безопасного движения.



## Работа системы предупреждения о расстоянии при парковке передним/задним ходом

### Условия работы



- Эта функция активируется во время нажатия кнопки системы помощи при парковке при включенной кнопке «ENGINE START/STOP» (запуск/остановка двигателя).
- Индикатор кнопки безопасной парковки включается автоматически и активирует систему предупреждения о расстоянии при парковке передним/задним ходом при переключении рычага коробки передач в положение «R» (Задний ход).
- Расстояние распознавания при движении задним ходом составляет около 120 см в случае движения со скоростью менее 10 км/ч.
- Расстояние распознавания при движении передним ходом составляет около 100 см в случае

движения со скоростью менее 10 км/ч.

- При одновременном обнаружении более двух предметов ближайший из них будет распознан первым.
- При переключении передачи в положение «R» (Задний ход) активируются передние датчики.
- Если скорость автомобиля превышает 20 км/ч, функция автоматически выключается. Чтобы снова ее активировать, нажмите кнопку.

### \* Примечание

Включенная функция не будет распознавать объекты, если расстояние до них уже менее 25 см.

## Тип предупреждающих звуковых сигналов и индикаторов

Расстояние до объекта		Предупредительный индикатор		Предупреждающий звуковой сигнал
		При движении вперед	При движении назад	
60~100 см	Передние		—	Звуковой сигнал звучит периодически
60~120 см	Сзади	—		Звуковой сигнал звучит периодически
30~60 см	Передние			Звуковой сигнал звучит часто
	Сзади	—		Звуковой сигнал звучит часто
~30 см	Передние			Звуковой сигнал звучит непрерывно
	Сзади	—		Звуковой сигнал звучит непрерывно

### \* Примечание

- Фактические предупреждающие индикаторы и звуковые сигналы могут отличаться от описанных здесь в зависимости от состояния объектов и датчика.
- Не мойте датчики струей воды под большим давлением.

### \* Примечание

- Эта функция может обнаруживать объекты только в пределах действия датчиков и в зависимости от расположения датчиков; она не может распознавать объекты в других областях, где датчики не установлены. Кроме того, датчики могут не регистрировать небольшие или тонкие объекты, такие как столбы, либо объекты, расположенные между датчиками.  
Прежде чем двигаться задним ходом, всегда визуально проверяйте обстановку позади автомобиля.
- Объясните возможности и ограничения функций другим водителям автомобиля, которые могут быть не знакомы с особенностями.

### **Условия, в которых система предупреждения о расстоянии при парковке передним/задним ходом не работает**

**Система предупреждения о расстоянии при парковке передним/задним ходом может работать неправильно в следующих случаях:**

- На датчике замерзла влага. (Он возобновит нормальную работу после оттаивания.)
- Датчик покрыт посторонним веществом, например снегом или водой, или заблокирована крышка датчика. (Он возобновит нормальную работу после удаления постороннего вещества или устранения блокировки датчика.)
- Датчик испачкан посторонним веществом, например снегом или водой. (После удаления этого постороннего вещества будет восстановлено нормальное расстояние срабатывания датчика.)
- Кнопка безопасной парковки выключена.

**Ниже перечислены ситуации, в которых возможны сбои в работе системы предупреждения о расстоянии при парковке передним/задним ходом.**

- Движение по неровным дорожным покрытиям (грунтовые дороги, гравий, кочки, уклоны).

- В пределах действия датчика находятся объекты, создающие избыточный шум (гудки автомобилей, громко работающие двигатели мотоциклов или пневматические тормоза грузовиков).
- Идет сильный дождь или присутствуют брызги воды.
- В пределах действия датчика находятся беспроводные передатчики или мобильные телефоны.
- Датчик покрыт снегом.

**Далее указаны условия, в которых может уменьшаться диапазон обнаружения.**

- Слишком высокая или слишком низкая температура наружного воздуха.

**Датчик может не распознать следующие объекты**

- Острые или тонкие предметы, такие как тросы, цепи или небольшие стойки.
- Система не может обнаружить объекты высотой менее 100 см и диаметром менее 14 см.
- Объекты, которые поглощают волны датчика, например одежда, губчатые материалы или снег.

### Меры предосторожности при использовании системы предупреждения о расстоянии при парковке передним/задним ходом

- Предупреждающий звуковой сигнал может звучать непредсказуемо в зависимости от скорости и формы обнаруженных объектов.
- В работе системы предупреждения о расстоянии при парковке передним/задним ходом могут отмечаться сбои, если была изменена высота бампера автомобиля или положение установки датчика. Работе датчика также могут мешать любое дополнительное оборудование или принадлежности, установленные не на заводе-изготовителе.
- Датчик может не распознавать предметы на расстоянии менее 30 см (12 дюймов) или неправильно определять дистанцию до них. Будьте осторожны.
- Если датчик замерз или на нем присутствуют снег, грязь или вода, то он не будет работать до тех пор, пока его не очистит с помощью мягкой ткани.
- Не следует стучать, царапать или бить по датчику твердыми предметами, которые могут повредить его поверхность. В результате датчик может быть поврежден.

### \* Примечание

Эта функция может обнаруживать объекты только в пределах действия датчиков и в зависимости от расположения датчиков; она не может распознавать объекты в других областях, где датчики не установлены. Кроме того, датчики могут не регистрировать небольшие или тонкие объекты или объекты, расположенные между датчиками.

При движении автомобиля обязательно визуально контролируйте пространство впереди и позади него. Объясните возможности и ограничения функции другим водителям автомобиля, которые могут быть не знакомы с ее особенностями.

### ⚠ Предупреждение

Будьте предельно внимательны, когда автомобиль движется вблизи объектов на дороге, в частности, вблизи пешеходов, и особенно детей. Имейте в виду, что некоторые объекты нельзя обнаружить с помощью датчиков из-за расстояния до объекта, его размера или материала, из которого он сделан, что может ограничивать эффективность датчика. Перед движением в любом направлении всегда проводите визуальный осмотр,

чтобы убедиться в отсутствии препятствий на пути автомобиля.

### Самодиагностика

При переведении рычага переключения передач в положение «R» (Задний ход), если наблюдаются одно или несколько из указанных ниже условий, в системе предупреждения о расстоянии при парковке передним/задним ходом могут возникать сбои.

- Звуковой предупреждающий сигнал не слышен или звучит прерывисто.
-  (мигает).

В этом случае необходимо в максимально сжатые сроки обратиться к официальному дилеру Kia для проверки автомобиля.

### ⚠ Предупреждение

Гарантия на новый автомобиль не распространяется на аварии, повреждения автомобиля или травмы людей, находящихся в автомобиле. Соблюдайте осторожность и технику безопасности при управлении автомобилем.

### Освещение

Этот автомобиль оснащен различными лампами освещения его салона и кузова.

### ⚠ Предостережение

Для предупреждения разряда аккумуляторной батареи не оставляйте фары головного света и лампы в салоне включенными в течение длительного периода времени при неработающем двигателе.

### Функция экономии заряда аккумулятора

Эта функция предназначена для предотвращения разряда аккумуляторной батареи в случае, когда лампы освещения оставлены включенными. Система автоматически выключает лампы габаритных огней через 30 секунд после выключения двигателя, открытия и закрытия двери водителя.

В случае остановки ночью на обочине дороги и открытии двери водителя эта функция автоматически выключает габаритные огни.

Если после выключения двигателя необходимо оставить габаритные огни включенными, выполните следующие действия:

1. Откройте дверь со стороны водителя.

2. Выключите и включите габаритные огни при помощи переключателя, расположенного на рулевой колонке.

### Дневные ходовые огни (DRL) (при наличии)

Дневные ходовые огни (DRL) предназначены для улучшения видимости автомобиля спереди в дневное время.

Дневные ходовые огни очень полезны в различных дорожных условиях и особенно в период после восхода и перед заходом солнца.

Дневные ходовые огни отключаются в следующих случаях:

- Переключатель головных фар в положении «Вкл.».
- Двигатель заглушен.
- Передние противотуманные фары включены.
- Автомобиль поставлен на стояночный тормоз.

### Изменение направления движения (для Европы)

Фары ближнего света имеют асимметричное распределение света. В странах с противоположным направлением движения они будут ослеплять водителей встречных автомобилей. Для предотвращения ослепления по правилам ЕСЕ необходимо выполнить некоторые дей-

ствия (например, использовать систему автоматического изменения, нанести клейкую пленку, направлять свет вниз). Конструкция этих фар предотвращает ослепление водителей встречных автомобилей. Поэтому вам не нужно регулировать фары в стране с противоположным направлением движения.

### Управление освещением

У переключателя освещения есть положение работы фар головного света и положение работы габаритных огней.



Для регулировки освещения поверните ручку на конце рычага управления в одно из следующих положений.

1. Положение «Выкл.»
2. Положение автоматического освещения
3. Передние и задние габаритные огни
4. Положение фар головного света

**Передние и задние габаритные огни** 



OSP2049034L

Если переключатель наружного освещения находится в положении габаритных огней, включаются передние габаритные огни и дополнительная лампа (при наличии), задние габаритные огни и лампа освещения номерного знака.

**\* Примечание**

Дополнительная лампа включается, только если переключатель наружного освещения находится в положении работы габаритных огней .

**Головные фары (ближний свет)** 



OSP2049035L

Когда переключатель освещения находится в положении работы головных фар, включаются головные фары (ближний свет), задние габаритные огни и лампа освещения номерного знака.

**\* Примечание**

Чтобы включить головные фары, ключ зажигания должен быть в положении «ON» (ВКЛ).

### Автоматический датчик освещенности

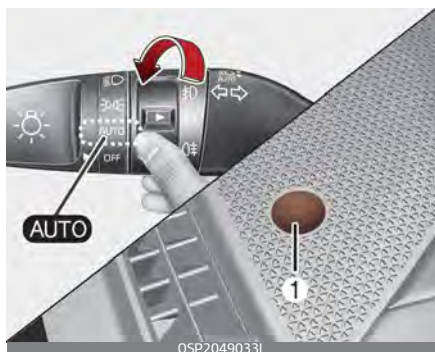

Если переключатель освещения установлен в положение «AUTO», задние габаритные огни и передние фары будут автоматически включаться или выключаться в зависимости от количества света снаружи транспортного средства.

#### ⚠ Предостережение

- В целях обеспечения более эффективной работы системы автоматического освещения не закрывайте датчик (1), расположенный на приборной панели.
- Не используйте для очистки датчика средство для очистки стекол. Оно может оставить тонкую пленку, которая нарушит работу датчика.
- Тонировка или нанесение других видов металлических покрытий на лобовое стекло вашего автомобиля может нарушить

правильную работу системы автоматического освещения.

### Использование дальнего света



Для включения дальнего света фар:

- Нажмите рычаг от себя. Рычаг вернется в исходное положение. При включении фар дальнего света загорится соответствующая сигнальная лампа.

#### ⚠ Предупреждение

Не включайте фары дальнего света во время движения в потоке машин. Это может ограничить обзор водителей других автомобилей.



Для мигания дальним светом:

- Потяните рычаг на себя.



После отпущания рычаг вернется в исходное положение (ближний свет). Для использования функции мигания включение переключателя фар головного света не требуется.

### Использование указателей поворота и смены полосы движения

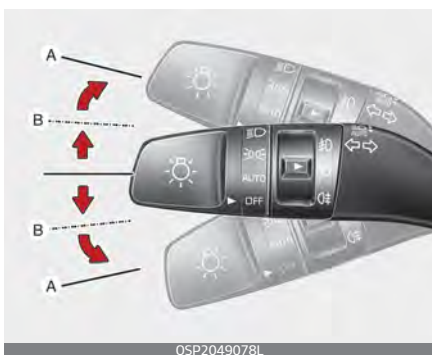

Для работы указателей поворота необходимо перевести кнопку «ENGINE START/STOP» (Запуска/остановки двигателя) в положение «ON» (Вкл.).

Включение указателей поворота:

- Переместите рычаг вверх или вниз (А).  
При включении указателя поворота на приборной панели загорается зеленая стрелка, которая автоматически выключается после выполнения поворота. Если она продолжает мигать после выполнения поворота, вручную переместите рычаг в положение выключения.

Включение указателей смены полосы движения:

- Слегка поверните рычаг включения указателей поворота и удерживайте его в положении (В).  
При отпущании рычага он вернется в положение выключения.

Если индикатор поворота постоянно горит, не мигает или мигает с ненормальной частотой, возможно одна из ламп указателей поворота перегорела, и ее необходимо заменить.

### Функция смены полосы движения одним касанием

Чтобы включить функцию кратковременного сигнала о смене полосы одним касанием, немного переместите рычаг включения указателей поворота, а затем отпустите его. Сигналы о смене полосы мигнут 3, 5 или 7 раз.

Можно включить или отключить функцию включения указателей

смены полосы движения одним касанием, а также выбрать количество включений (3, 5 или 7) в меню «User Settings» (Настройки пользователя) → «Lights» (Приборы освещения) → «One Touch Turn signal» (Функция включения указателей поворота одним касанием).

### \* Примечание

Если индикатор мигает слишком быстро или слишком медленно, возможно, перегорела лампа или плохо работает контакт в цепи.

### Использование передней противотуманной фары $\neq$ D (при наличии)

Противотуманные фары предназначены для улучшения видимости в условиях тумана, дождя, снега и пр.



OSP2049079L

Противотуманные фары включаются, когда после включения головных фар включается пере-

ключатель противотуманных фар (1).

Выключение противотуманных фар:

- Поверните переключатель освещения (1) в положение «Вкл.».

### ⚠ Предостережение

Во время работы противотуманные фары потребляют большое количество электроэнергии автомобиля. Используйте противотуманные фары только в условиях плохой видимости.

### Использование задней противотуманной фары (при наличии)



OSP2049432L

Для включения задних противотуманных фар переведите переключатель задних противотуманных фар (1) в положение «Вкл.», когда передние фары включены.

Также для включения задних противотуманных фар при включенных передних противотуманных

фарах (при наличии) переведите переключатель передних фар в положение «parklight» (Стояночные огни) и затем переведите переключатель задних противотуманных фар в положение «Вкл.».

Выключение задних противотуманных фар:

- Снова поверните переключатель задних противотуманных фонарей во включенное положение.

### Функция автоматического переключения фар дальнего света (НВА) (при наличии)

Функция автоматического переключения фар дальнего света — это система, которая автоматически регулирует дальность света фар (переключает режимы ближнего и дальнего света фар) в зависимости от яркости света от других автомобилей и дорожных условий.



OSP2049080L

### Настройка функции

Водитель может активировать систему, переключив замок зажигания в положение «ON» (Вкл.) и выбрав «User Settings» (Установки) → «Lights» (Освещение) → «High Beam Assist» (Автоматическое переключение фар дальнего света). Если отключить этот параметр, система автоматического переключения фар дальнего света не будет работать.

Выбранные настройки системы автоматического переключения фар дальнего света сохраняются при перезапуске двигателя.

### Условия работы

1. Установите переключатель освещения в положение AUTO (Автоматический режим).
2. Для включения фар дальнего света переместите рычаг от себя.

3. Индикаторная лампа 

системы автоматического переключения фар дальнего света включится.

4. Система автоматического переключения фар дальнего света включится, когда скорость автомобиля будет выше 40 км/ч (25 миль/ч).

- 1) При перемещении рычага управления фарами от себя во время работы системы автоматического переключения фар

дальнего света система будет выключена и фары дальнего света будут светить непрерывно.

- 2) Если переключатель потянуть на себя, когда дальний свет выключен, то он снова включится без отмены автоматического переключения фар дальнего света. Когда вы отпустите переключатель, рычаг переместится в среднее положение, и дальний свет фар выключится.
- 3) Если переключатель потянуть на себя, когда дальний свет включен с помощью функции автоматического переключения фар дальнего света, то снова включится ближний свет, а функция автоматического переключения фар дальнего света выключится.
- 4) Если переключатель света находится в положении фар дальнего света (  ), система автоматического переключения фар дальнего света выключится автоматически и фары ближнего света будут светить непрерывно.

При работе функции автоматического переключения фар дальнего света фары с дальнего света переключаются на ближний при указанных далее условиях.

- При обнаружении включенных фар у движущегося навстречу транспортного средства.
- При обнаружении включенных задних габаритных огней движущегося впереди транспортного средства.
- Если обнаружена передняя фара или задний фонарь мотоцикла/велосипеда.
- Когда окружающая наружная освещенность достаточно ярка, и поэтому дальний свет не нужен.
- При обнаружении наличия уличного освещения или другого освещения.
- Установите переключатель освещения в положение AUTO (Автоматический режим).
- При выключении системы автоматического переключения фар дальнего света.
- Когда скорость автомобиля ниже 30 км/ч (19 миль/ч).

### *Предупреждающие световой сигнал и сообщение*

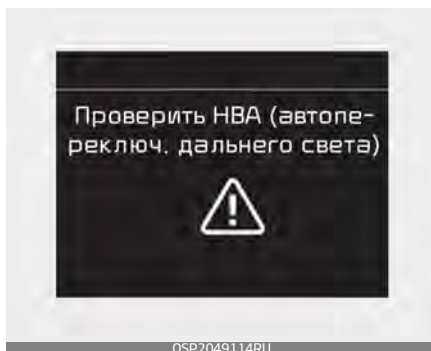

Если система автоматического переключения фар дальнего света не работает должным образом, на несколько секунд отобразится предупреждение. После того как сообщение исчезнет, загорится главная сигнальная лампа (⚠).

Рекомендуется проверить работу функции автомобиля у официального дилера Kia или в партнерской сервисной компании.

### ⚠ Предостережение

Функция может работать неправильно в указанных ниже случаях.

1. Когда свет от встречного или движущегося впереди автомобиля тусклый. Возможные примеры:
    - Когда фары встречного автомобиля или габаритные огни движущегося впереди автомобиля покрыты грязью, снегом или водой
    - Когда у встречного автомобиля выключены основные фары, а включены противотуманные фары.
  2. При влиянии внешних условий на работу функции автоматического переключения фар дальнего света. Возможные примеры:
    - Если фары автомобиля были повреждены или неправильно отремонтированы
- Если фары автомобиля неправильно направлены
  - При движении по узкой извилистой или неровной дороге
  - При движении в гору или под гору
  - Когда только часть движущегося впереди транспортного средства видна на перекрестке или извилистой дороге
  - При наличии светофора, отражающего свет знака, мигающего знака или зеркальной поверхности
  - При плохих дорожных условиях, например, при мокрой или покрытой снегом дороге
  - Когда транспортное средство внезапно появляется из-за поворота
  - Когда транспортное средство наклонено из-за спущенной шины или при буксировке
  - Когда горит контрольная лампа системы удержания полосы (LKA)
  - Если свет фар встречного или движущегося впереди транспортного средства не виден из-за выхлопных газов, дыма, тумана, снега и т. д.
- Если лобовое стекло покрыто инородными веществами, таким как лед, пыль, капли тумана, или повреждено
3. В условиях плохой видимости впереди. Возможные примеры:

- Когда фары встречного или движущегося впереди автомобиля не распознаются из-за плохой видимости на улице (смог, дым, пыль, туман, сильный дождь, снег и т. п.)
- В условиях плохой видимости через лобовое стекло.

### Предупреждение

- Функция может не работать около 15 секунд после запуска автомобиля, инициализации или перезагрузки системы передней камеры автомобиля.
- Не пытайтесь разбирать камеру переднего вида без помощи технического специалиста официального дилера Kia/партнера по обслуживанию.
- Если камера переднего вида была снята по какой-либо причине, необходимо выполнить повторную калибровку функции. Рекомендуется проверить работу функции у официального дилера Kia или в партнерской сервисной компании.
- В случае замены лобового стекла автомобиля вероятно, потребуется выполнить повторную калибровку камеры переднего вид. В этом случае необходимо провести осмотр автомобиля и повторную калибровку функции у официального дилера Kia или в партнерской сервисной компании.
- Избегайте попадания воды в устройство функции автоматического переключения фар дальнего света; не удаляйте и не допускайте повреждения компонентов системы автоматического переключения фар дальнего света.
- Не располагайте на амортизирующей накладке предметы, которые отражают свет, такие как зеркала, белая бумага и т. д. Функция может работать неправильно при попадании на датчик отраженного солнечного света.
- Иногда система автоматического переключения фар дальнего света может не работать должным образом. Эта функция предназначена только для вашего удобства. Водитель несет ответственность за методы безопасного вождения и должен постоянно следить за ситуацией на дороге в целях обеспечения безопасности.
- Если функция работает неправильно, выполняйте переключение между дальним и ближним светом вручную.

## Регулятор угла наклона головных фар (при наличии)



Чтобы отрегулировать уровень света фар в зависимости от числа пассажиров и веса груза в багажном отделении, поверните переключатель выравнивания света.

Чем выше номер положения переключателя, тем ниже уровень света фар. Всегда поддерживайте правильное положение выравнивания света фар, иначе фары могут ослепить других участников дорожного движения.

Ниже приведены примеры правильных настроек переключателя. Для условий нагрузки, которые отличаются от перечисленных ниже, отрегулируйте положение переключателя таким образом, чтобы уровень света был наиболее близким к условиям, полученным в соответствии со списком.

Условия нагрузки	Положение переключателя
Driver Only (Только для водителя)	0
Водитель + передний пассажир	0
Все пассажиры (включая водителя)	1
Все пассажиры (включая водителя) + максимально допустимая нагрузка	2
Водитель + максимально допустимая нагрузка	3

## Стеклоочистители и стеклоомыватели

Стеклоочистители и стеклоомыватели предназначены для удаления посторонних веществ с лобового и заднего стекла и обеспечения видимости.

Стеклоочиститель/стеклоомыватель лобового стекла

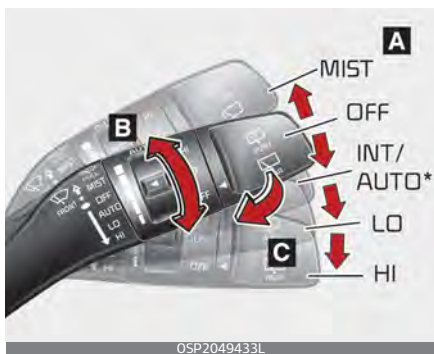

Стеклоочиститель/стеклоомыватель заднего стекла



### А: Управление скоростью стеклоочистителя (спереди)

- «MIST» (Туман) – однократная очистка
- «OFF» (Выкл.) – выключен

- «INT» (С интервалом) — очистка с большим интервалом
- «AUTO» (Автоматическое)\* – Автоматическое управление очисткой
- «LO» (Низкая) – низкая скорость работы стеклоочистителя
- «HI» (Высокая) – высокая скорость работы стеклоочистителя

### В: Регулировка времени прерывистой работы стеклоочистителя

### С: Очистка короткими движениями (спереди)

### Д: Регулировка заднего стеклоочистителя/стеклоомывателя

- «HI» (Высокая) – непрерывная работа стеклоочистителя
- «LO» (Низкая) – очистка с большим интервалом
- «OFF» (Выкл.) – выключен

### Е: Очистка короткими движениями (сзади)

### \* Примечание

При наличии толстого слоя снега или льда на лобовом стекле перед использованием стеклоочистителей необходимо включить обогреватель примерно на 10 минут или до тех пор, пока снег и/или лед не растает. В противном случае снег и/или лед, не убранные до начала работы стеклоочистителей и стеклоомывателей, могут привести к их повреждению.



## Автоматическая регулировка (при наличии)

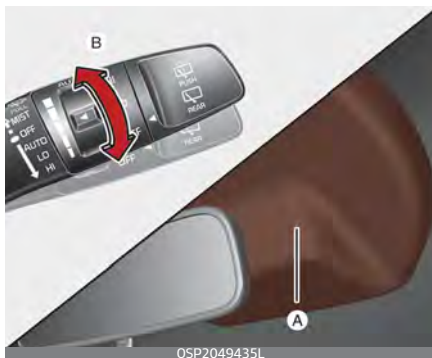

Датчика дождя (А), расположенный на верхней части лобового стекла, определяет количество осадков и регулирует интервал цикла очистки стекла. Чем сильнее становится дождь, тем быстрее работает стеклоочиститель. Когда дождь прекращается, стеклоочиститель останавливается.

Для изменения частоты работы стеклоочистителей поверните ручку управления скоростью (В).

Если при повороте замка зажигания в положении «ON» (Вкл.) переключатель стеклоочистителя установлен в автоматический режим, стеклоочиститель сработает один раз, чтобы выполнить самопроверку системы. Когда стеклоочиститель не используется, переводите его в выключенное положение.

## ⚠ Предостережение

Когда замок зажигания находится в положении «ON» (Вкл.) и переключатель очистителя лобового стекла установлен в автоматический режим, соблюдайте осторожность в следующих ситуациях, чтобы избежать травм рук или других частей тела:

- Не прикасайтесь к верхней части лобового стекла напротив датчика дождя.
- Не протирайте верхнюю часть ветрового стекла влажной или мокрой тканью.
- Не давите на лобовое стекло.

## ⚠ Предостережение

- При мойке автомобиля устанавливайте переключатель стеклоочистителя в выключенное положение, чтобы остановить его работу в автоматическом режиме.

Стеклоочиститель может сработать и получить повреждения, если во время мойки автомобиля переключатель установлен в автоматический режим.

- Не снимайте крышку датчика, расположенную на верхней стороне лобового стекла с пассажирской стороны. Может произойти повреждение частей системы, ремонт которых не

покрывается гарантией на автомобиль.

- При запуске автомобиля в зимнее время устанавливайте переключатель стеклоочистителя в выключенное положение. В противном случае стеклоочистители могут сработать, и их щетки будут повреждены из-за льда. Перед запуском стеклоочистителей всегда должным образом прогревайте лобовое стекло и удаляйте с него весь снег и лед.
- При тонировании лобового стекла нужно следить за тем, чтобы жидкость не попала на датчик, расположенный в центре верхнего края лобового стекла. Это может привести к повреждению связанных с ним деталей.

## Работа стеклоомывателей лобового стекла



1. Переключите переключатель скорости стеклоомывателя в положение «OFF» (Выкл.).
2. Слегка потяните рычаг на себя, чтобы распылить омывающую жидкость на лобовое стекло и запустить 1–3 цикла работы стеклоочистителей. Используйте эту функцию, когда лобовое стекло загрязнено. Разбрызгивание и работа стеклоочистителя будут продолжаться, пока вы не отпустите рычаг.

Если стеклоомыватель не работает, проверьте уровень омывающей жидкости. Если уровень жидкости недостаточный, необходимо добавить соответствующую неабразивную жидкость для омывания лобового стекла в бачок стеклоомывателя.

Заливная горловина бачка расположена в передней части моторного отсека со стороны пассажира.

### ⚠ Предостережение

Для предотвращения возможного повреждения насоса стеклоомывателя не включайте стеклоомыватель, если бачок для жидкости пуст.

### ⚠ Предупреждение

Не пользуйтесь стеклоомывателем при отрицательных температурах без предварительного обогрева лобового стекла: водный раствор может замерзнуть на лобовом стекле и будет мешать обзору.

### ⚠ Предостережение

- Для предотвращения возможного повреждения стеклоочистителей и стеклоомывателей не включайте стеклоочистители при сухом лобовом стекле.
- Для предотвращения повреждения щеток стеклоочистителей не используйте при их чистке или обработке близлежащих участков бензин, керосин, растворитель для краски или другие растворители.
- Для предотвращения повреждения рычагов стеклоочистителей и других компонентов не пытайтесь двигать стеклоочистители вручную.
- Для предупреждения возможного повреждения системы стекло-

очистителей и стеклоомывателей пользуйтесь в зимнее время года или холодную погоду незамерзающими очистительными жидкостями.

### Работа переключателя стеклоочистителя и стеклоомывателя заднего стекла

Переключатель стеклоочистителя и стеклоомывателя заднего стекла расположен на конце рычага с переключателем стеклоочистителя и стеклоомывателя.

- Поверните переключатель в требуемое положение для работы заднего стеклоочистителя и стеклоомывателя.

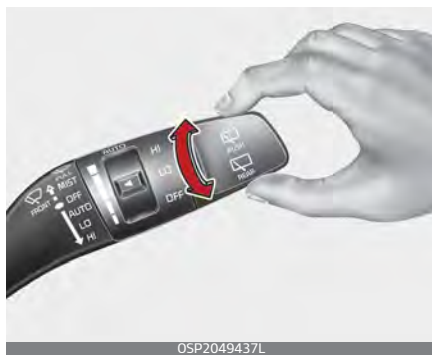

- HI: обычный режим работы стеклоочистителя
- LO: работа стеклоочистителя с интервалами (при наличии)
- OFF: стеклоочистители не работают

- Отодвиньте рычаг от себя, чтобы распылить жидкость заднего омывателя и запустить задние стеклоочистители для 1 ~ 3 циклов.

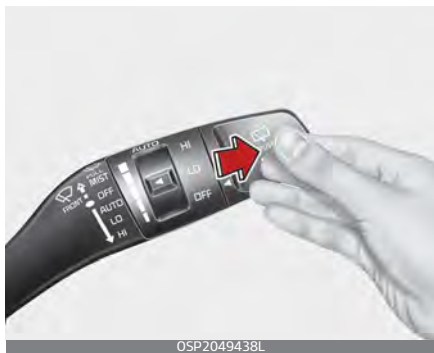

Разбрызгивание и работа стеклоочистителя будут продолжаться, пока вы не отпустите рычаг.

## Внутреннее освещение

Этот автомобиль оснащен различными лампами освещения салона.

### ⚠ Предостережение

Не используйте освещение салона в течение длительного времени при выключенном двигателе.

Это может привести к разрядке аккумуляторной батареи.

### ⚠ Предупреждение

Не используйте освещение салона при движении в темноте. При включенном внутреннем освещении ухудшается видимость, что может привести к аварии.

### Функция автоматического выключения (при наличии)

Включенное внутреннее освещение автоматически выключается приблизительно через 20 минут после переключения кнопки «Запуска/остановки двигателя» в положение «Выкл.».

Если автомобиль оборудован противоугонной сигнализацией, внутреннее освещение автоматически выключается приблизительно через 5 секунд после постановки системы на охрану.

## Лампа подсветки карты

Тип А



Тип В



- Чтобы включить лампу подсветки карты, нажмите рассеиватель (1).  
Чтобы выключить лампу подсветки карты, снова нажмите рассеиватель (1).
- (2): режим «DOOR» (Дверь)
  - Лампа подсветки карты и лампа внутреннего освещения включаются, когда открывается дверь. Лампы гаснут примерно через 30 секунд.
- Лампа подсветки карты и лампа внутреннего освещения загораются примерно на 30 секунд, когда двери отпираются с помощью интеллектуального ключа, при условии, что двери не были открыты.
- Лампа подсветки карты и лампа внутреннего освещения остаются включенными приблизительно 20 минут, если дверь открыта, когда кнопка «Запуска/остановки двигателя» находится в положении «АСС» (Доп. устройства) или «Выкл.».
- Лампа подсветки карты и лампа внутреннего освещения продолжают гореть, если дверь открыта, когда кнопка «Запуска/остановки двигателя» находится в положении «Вкл.».
- Лампа подсветки карты и лампа внутреннего освещения сразу погаснут, если перевести кнопку «Запуска/остановки двигателя» в положение «Вкл.» или запереть все двери.
- Чтобы выключить режим «Дверь», нажмите на кнопку этого режима (2) еще раз (не в нажатом положении).
- (3): Нажмите этот переключатель, чтобы включить и выключить лампы переднего и заднего внутреннего освещения.

### \* Примечание

Режимы «Дверь» и «Салон» нельзя выбрать одновременно.

### Лампа внутреннего освещения

Тип А

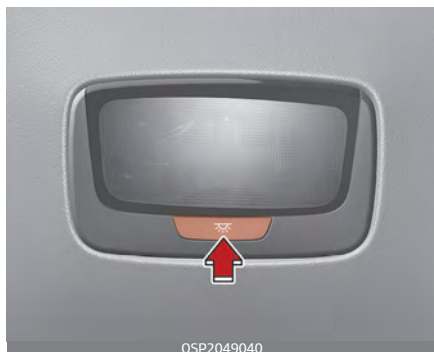

Тип В

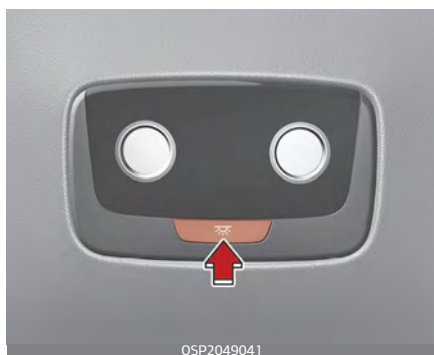

Нажмите этот переключатель, чтобы включить и выключить лампу внутреннего освещения.

### Лампа багажного отделения



Лампа подсветки багажного отделения загорается при открывании двери багажного отделения.

### ⚠ Предостережение

Лампа подсветки багажника горит, пока открыта дверь багажника. Чтобы избежать излишней утечки из системы зарядки, полностью закрывайте дверь багажника после завершения использования багажного отделения.

### Лампа подсветки зеркала в солнцезащитном козырьке (при наличии)

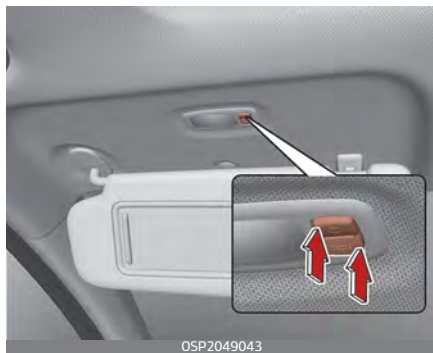

Чтобы включить или выключить лампу, нажмите переключатель.

- ☞: Лампа включается при нажатии этой кнопки.
- ○: Лампа выключается при нажатии этой кнопки.

#### ⚠ Предостережение

### Лампа подсветки зеркала в солнцезащитном козырьке

Когда лампа подсветки зеркала в солнцезащитном козырьке не используется, необходимо всегда закрывать его шторку. Если закрыть солнцезащитный козырек, не выключив лампу, возможна разрядка аккумулятора или повреждение солнцезащитного козырька.

### Лампа перчаточного ящика (при наличии)

Лампа освещения перчаточного ящика загорается при его открытии.



#### ⚠ Предостережение

Чтобы избежать излишней утечки из системы зарядки, полностью закрывайте перчаточный ящик после завершения использования перчаточного ящика.

## Система приветствия (при наличии)

Система приветствия – это функция освещения салона, которая включается, когда водитель приближается к автомобилю или выходит из него.

### Функция подсветки фарами головного света

Фары головного света (и/или задние габаритные огни) остаются включенными приблизительно в течение 5 минут после извлечения ключа из замка зажигания. Однако если открыть и закрыть дверь водителя, фары головного света выключаются через 15 секунд.

Передние фары можно выключить, дважды нажав кнопку блокировки на интеллектуальном ключе или переведя переключатель освещения из положения работы передних фар или из положения автоматического освещения.

## Внутреннее освещение

Если переключатель освещения салона находится в положении «DOOR» (Дверь), а все двери (включая дверь багажного отделения) закрыты и заперты, лампа освещения салона включается на 30 секунд при выполнении любого из следующих действий.

- С системой интеллектуального доступа
  - Нажатие кнопки разблокировки дверей на электронном ключе.
  - Когда нажата кнопка на внешней ручке двери.

Если в это время нажать кнопку блокировки двери, лампы немедленно выключатся.



## Система климат-контроля

Система климат-контроля работает в режиме охлаждения или обогрева для обеспечения приятной температуры воздуха в салоне автомобиля.



### Работа системы

#### Вентиляция

1. Установите переключатель выбора режима в положение .
2. Выберите забор свежего (наружного) воздуха.
3. Установите регулятор температуры в нужное положение.
4. Установите регулятор скорости вентилятора на нужную скорость.

#### Обогрев

1. Установите переключатель выбора режима в положение .
2. Выберите забор свежего (наружного) воздуха.
3. Установите регулятор температуры в нужное положение.
4. Установите регулятор скорости вентилятора на нужную скорость.
5. Если необходимо обогрев с сушкой, включите систему кондиционирования.

- Если начинает запотевать лобовое стекло, выберите режим  или .

### Советы по эксплуатации

- Для предотвращения попадания в салон пыли или неприятных запахов через систему вентиляции временно установите переключатель режимов подачи воздуха в положение рециркуляции. Для сохранения свежести воздуха в салоне обязательно верните переключатель в положение подачи свежего воздуха после преодоления задымленного или запыленного участка пути. Это позволит поддержать комфорт в салоне и бодрое состояние водителя.
- Забор воздуха для системы отопления и охлаждения осуществляется через решетку, расположенную непосредственно под лобовым стеклом. Следите за тем, чтобы она не была закрыта листьями, снегом, льдом и т. п.
- Во избежание запотевания лобового стекла внутри выполните следующее.
  - Установите регулятор забора воздуха в положение свежего воздуха и выберите нужный режим работы вентилятора.
  - Включите систему кондиционирования воздуха и установите нужную температуру.

### **Кондиционирование воздуха (A/C)**

Все системы кондиционирования Kia управляются хладагентом R-134a.

1. Запустите автомобиль. Нажмите кнопку «A/C» (Кондиционер).
2. Установите переключатель выбора режима в положение .
3. Установите регулятор воздухозаборника в положение забора внешнего воздуха или в положение рециркуляции.
4. С помощью соответствующих регуляторов установите нужную скорость вентилятора и комфортную температуру.

#### **⚠ Предостережение**

##### **Неумеренное использование функции кондиционирования воздуха**

В ходе использования системы кондиционирования воздуха внимательно следите за показаниями датчика температуры при езде в гору или плотном транспортном потоке, когда температура наружного воздуха высокая. Работа системы кондиционирования может привести к перегреву автомобиля. Если индикатор температуры указывает на перегрев автомобиля, нагнетающий вентилятор можно оставить включенным,

но систему кондиционирования воздуха нужно выключить.

#### **⚠ Предостережение**

Используйте систему кондиционирования воздуха только при закрытых окнах и люка в крыше, чтобы не допустить образования конденсата в автомобиле, который может повредить электрические компоненты.

#### **Полезные советы по эксплуатации системы кондиционирования**

- Если автомобиль был припаркован под прямыми солнечными лучами в жаркую погоду, откройте на короткое время окна для выпуска горячего воздуха из салона наружу.
- Чтобы уменьшить образование конденсата на внутренней стороне окон в дождливые и влажные дни, снизьте влажность в салоне автомобиля, включив систему кондиционирования воздуха.
- При работе системы кондиционирования воздуха иногда может наблюдаться незначительное изменение мощности автомобиля, вызванное включением компрессора системы. Это является нормальным режимом работы системы.

- Для поддержания максимальной производительности системы кондиционирования воздуха включайте ее хотя бы на несколько минут в месяц.
- При использовании системы кондиционирования на земле под автомобилем со стороны пассажира можно обнаружить капли (или даже небольшие лужицы) чистой воды. Это является нормальным режимом работы системы.
- Эксплуатация системы кондиционирования воздуха в положении рециркуляции воздуха обеспечивает максимальное охлаждение, однако непрерывная работа в этом режиме может привести к застою воздуха в салоне автомобиля.
- В режиме охлаждения иногда можно заметить туманные потоки воздуха из-за быстрого охлаждения и влажности приточного воздуха. Это является нормальным режимом работы системы.

### Воздушный фильтр системы климат-контроля

Воздушный фильтр системы климат-контроля, установленный за перчаточным ящиком, отфильтровывает пыль и другие загрязнения, поступающие в автомобиль из окружающей среды через систему обогрева и кондиционирования воздуха.

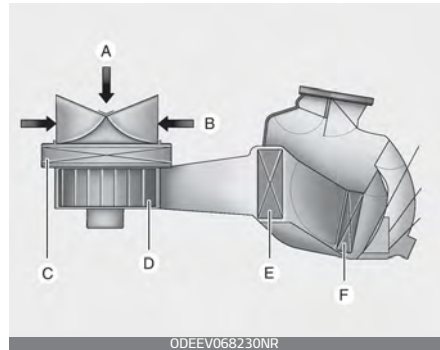

A: наружный воздух

B: рециркуляционный воздух

C: воздушный фильтр системы климат-контроля

D: вентилятор

E: сердцевина испарителя

F: сердцевина отопителя

Если пыль или другие загрязнения накапливаются в фильтре в течение определенного периода времени, поток воздуха из вентиляционных отверстий может уменьшиться. Это приведет к накоплению влаги на внутренней стороне лобового стекла, даже если для кондиционирования используется свежий (наружный) воздух. В этом случае следует заменить воздушный фильтр системы климат-контроля в специализированной мастерской. Kia рекомендует обратиться к официальному дилеру Kia или партнерской сервисной компании.

### \* Примечание

- Замену фильтра необходимо производить в соответствии с графиком технического обслуживания. При работе автомобиля в тяжелых условиях, таких как пыльные дороги или бездорожье, необходимо чаще проверять и заменять воздушный фильтр кондиционера.
- В случае внезапного уменьшения потока воздуха следует провести осмотр системы в специализированной мастерской. Kia рекомендует обратиться к официальному дилеру Kia или партнерской сервисной компании.

### Этикетка с информацией о хладагенте системы кондиционирования воздуха

Пример

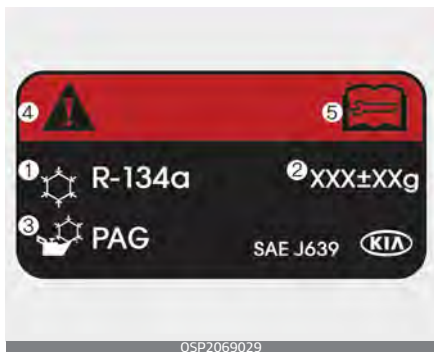

\* Реальный вид таблички с указанием хладагента системы конди-

ционирования воздуха в автомобиле может отличаться от изображенного на иллюстрации.

Ниже указаны символы и технические характеристики, используемые на табличке с указанием хладагента системы кондиционирования.

1. Классификация хладагента.
2. Количество хладагента.
3. Классификация компрессорного масла.
4. Предостережение
5. Руководство по обслуживанию

Вы можете узнать, какой именно хладагент используется в системе кондиционирования воздуха автомобиля, прочитав его название на табличке, находящейся внутри отсека двигателя.

Для более подробного описания местонахождения таблички с указанием хладагента системы кондиционирования см. "Этикетка хладагента" на странице 9-18.

### ⚠ Предостережение

#### Ремонт кондиционера

Важно использовать масло и хладагент допустимого типа и в соответствующем количестве. В противном случае возможно повреждение автомобиля. Для предотвращения повреждений обслуживание системы кондиционирования воздуха

должны проводить только квалифицированные технические специалисты Kia, имеющие соответствующую подготовку.

### Проверка количества хладагента в кондиционере и масла в компрессоре

При низком уровне хладагента производительность системы кондиционирования воздуха снижается. Чрезмерное количество хладагента также отрицательно сказывается на работе системы кондиционирования воздуха.

При каких-либо сбоях в работе следует провести осмотр системы в специализированной мастерской. Kia рекомендует обратиться к официальному дилеру Kia или партнерской сервисной компании.

### ⚠ Предупреждение

Масло и хладагент в системе кондиционирования воздуха находятся под очень большим давлением. При невыполнении надлежащего сервисного обслуживания может произойти взрыв. Для сокращения риска получения **СЕРЬЕЗНЫХ ТРАВМ ИЛИ ЛЕТАЛЬНОГО ИСХОДА** обслуживание системы кондиционирования воздуха должны проводить только квалифицированные технические

специалисты Kia, имеющие соответствующую подготовку.

### ⚠ Предупреждение

#### Автомобили, оснащенные R-134a\*



Поскольку хладагент находится под очень высоким давлением, обслуживание системы кондиционирования воздуха должны проводить только квалифицированные технические специалисты, имеющие соответствующую подготовку. Важно использовать хладагент правильной марки и в соответствующем количестве.

В противном случае возможно повреждение автомобиля и травмирование людей.

## Система климат-контроля с ручным управлением

Система климат-контроля с ручным управлением работает в режиме охлаждения или обогрева для обеспечения приятной температуры воздуха в салоне автомобиля.



1. Регулятор скорости вентилятора
2. Кнопка управления забором свежего воздуха
3. Регулятор выбора режима
4. Кнопка обогрева заднего стекла (при наличии)
5. Регулятор температуры
6. Кнопка кондиционера (A/C)

### **⚠ Предостережение**

Использование вентилятора, когда замок зажигания находится в положении «ON» (Вкл.), может привести к разрядке аккумулятора. Вентилятором следует пользоваться при работающем двигателе.

## Обогрев и кондиционирование воздуха



1. Запустите двигатель.
2. Выберите нужный режим.  
Для повышения эффективности обогрева и охлаждения.
  - Обогрев:
  - Охлаждение:
3. Установите регулятор температуры в нужное положение.
4. Выберите забор свежего (наружного) воздуха.
5. Установите регулятор скорости вентилятора на нужную скорость.  
При необходимости включите систему кондиционирования воздуха.

## Выбор режима

Кнопка выбора режима управляет направлением потока воздуха через вентиляционную систему.

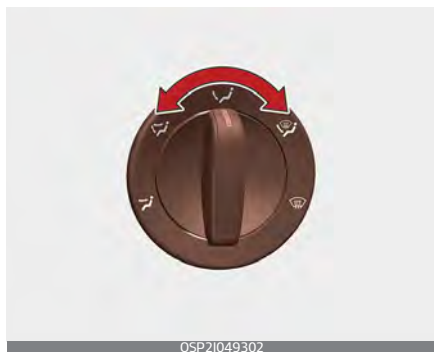

Воздух можно направить на пол, в выходы приборной панели или на лобовое стекло. Для представления положений направления воздуха «Face» (Лицо), «Bi-Level» (Двойной уровень), «Floor» (Пол), «Floor-Defrost» (Пол-разморозка) и «Defrost» (Разморозка) используются пять символов.

### «Face-Level» (Уровень лица) (B, D, F)

Поток воздуха будет направлен на верхнюю часть тела и лицо. Кроме того, направление подачи воздуха можно менять с помощью настройки положения каждого вентиляционного отверстия.

### Подача воздуха через вентиляционные отверстия передней панели и в нижнюю часть салона – сопла (B, D, C, E, F)

Поток воздуха направляется в лицо и в нижнюю часть салона.

### Уровень «Floor» (Пол) (A, C, D, E, F)

Основная часть воздуха направляется в нижнюю часть салона, а незначительное его количество подается на лобовое стекло, к обогревателям боковых стекол и к боковым вентиляторам.

### Уровень «Floor-Defrost» (Пол-разморозка) (A, C, D, E, F)

Основная часть воздуха направляется в нижнюю часть салона и на лобовое стекло, а незначительное его количество подается к обогревателям боковых стекол и боковым вентиляторам.

### Уровень «Defrost» (Разморозка) (A, D)

Основная часть воздуха направляется на лобовое стекло, а незначительное его количество подается к обогревателям боковых стекол и боковым вентиляторам.

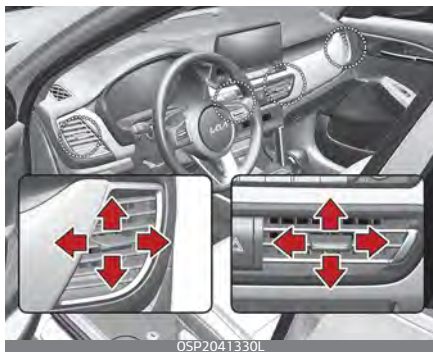

**Дефлекторы на приборной панели**

Направление подачи воздуха из этих дефлекторов можно регулировать с помощью рычага управления вентилятором, как показано на рисунке.

**Регулировка температуры**

Регулятор температуры позволяет контролировать температуру воздуха, поступающего из вентиляционной системы.

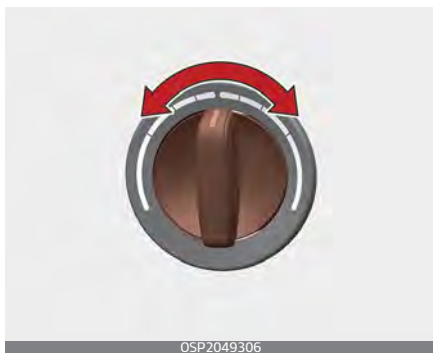

Для изменения температуры воздуха в салоне поверните регулятор вправо, чтоб сделать воздух

теплее, или влево, чтобы сделать его холоднее.

**Регулирование забора воздуха**

С помощью регулятора забора свежего воздуха можно выбрать забор наружного (свежего) воздуха или режима рециркуляции.



Чтобы изменить положение регулятора забора воздуха, выполните следующие действия.

- Нажмите нужную кнопку управления

**Положение рециркуляции воздуха**

Индикаторная лампа на кнопке загорается при выборе режима рециркуляции.

При выборе положения рециркуляции воздух из салона подается в систему отопления и нагревается или охлаждается в зависимости от выбранной функции.

### Положение забора наружного (свежего) воздуха



Индикаторная лампа на кнопке не горит при выборе режима забора наружного (свежего) воздуха. Когда выбрано положение забора наружного (свежего) воздуха, воздух поступает снаружи и нагревается или охлаждается в зависимости от выбранной функции.

#### \* Примечание

Продолжительная эксплуатация обогревателя в положении рециркуляции воздуха (без использования кондиционера) может привести к запотеванию лобового стекла и боковых окон, а воздух внутри салона может стать спертым.

Кроме того, длительное использование кондиционера в режиме рециркуляции ведет к осушению воздуха в салоне.

#### ⚠ Предупреждение

- Длительное использование системы климат-контроля в режиме рециркуляции может привести к увеличению влажности воздуха в салоне и, следовательно, к запотеванию стекла и снижению видимости.
- Не спите в автомобиле с включенным кондиционером или системой отопления. Это может

причинить серьезный вред здоровью или привести к смерти из-за понижения уровня кислорода и/или температуры тела.

- Длительное использование системы климат-контроля в режиме рециркуляции может вызывать сонливость или вялость и привести к потере управления автомобилем. Во время управления автомобилем регулятор режима должен как можно большее время находиться в положении забора наружного (свежего) воздуха.

### **Управление скоростью вентилятора**

Регулятор скорости вентилятора позволяет регулировать скорость потока воздуха из системы вентиляции.

Установите кнопку «Запуска/остановки двигателя» в положение «Вкл.».

Чтобы изменить скорость вентилятора:

- Поверните регулятор вправо, чтобы увеличить скорость вентилятора, или влево, чтобы уменьшить ее.



### **Выключение нагнетающих вентиляторов**

Выключение вентиляторов:

- Поверните регулятор скорости вентилятора в положение «0» (Выкл.).

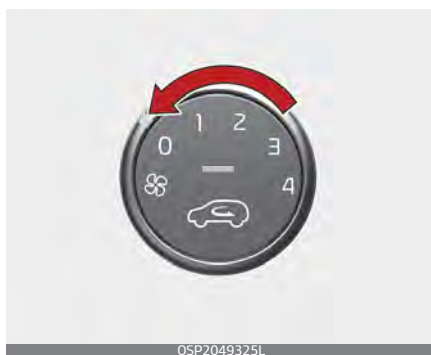

### **Кондиционирование воздуха (A/C)**



- Нажмите кнопку «A/C» (кондиционер), чтобы включить систему кондиционирования (загорится индикаторная лампа).
- Для того чтобы выключить систему кондиционирования, нажмите эту кнопку еще раз.

## Система климат-контроля с автоматическим управлением

Автоматическая система климат-контроля работает в режиме охлаждения или обогрева для обеспечения приятной температуры воздуха в салоне автомобиля.



1. Кнопка регулировки скорости вентилятора
2. Кнопка управления забором свежего воздуха
3. Кнопка выбора режима
4. Кнопка обогрева заднего стекла
5. Регулятор температуры
6. Кнопка кондиционера (A/C)
7. Кнопка «OFF» (Выкл.)
8. Кнопка обогрева лобового стекла
9. Кнопка «АВТО» (автоматическое управление)
10. Обогрев лобового стекла (при наличии)
11. Дисплей системы климат-контроля

### \* Примечание

Использование вентилятора, когда замок зажигания находится в положении «ON» (Вкл.), может привести к разрядке аккумулятора. Вентилятором следует пользоваться при работающем двигателе.

## Обогрев и кондиционирование воздуха в автоматическом режиме

1. Нажмите кнопку «АУТО» (Авто). Управление режимами работы, скоростью вращения вентилятора, режимом подачи воздуха и работой системы кондиционирования будет осуществляться автоматически в соответствии с заданным значением температуры.



OSP2049322

2. Установите переключатель температуры в нужное положение.



OSP2049323

### \* Примечание

- Для включения автоматического режима работы нажмите любую из следующих кнопок или переключателей:
  - Кнопка выбора режима
  - Кнопка кондиционера
  - Кнопка обогрева лобового стекла (для того чтобы выключить функцию обогрева лобового стекла, нажмите кнопку еще раз). На информационном дисплее вновь появится надпись «АУТО» (Автоматический режим).

- Регулятор скорости вентилятора

Управление выбранной функцией будет осуществляться вручную, в то время как остальные функции продолжают работу в автоматическом режиме.

- Для удобства и повышения эффективности работы системы климат-контроля пользуйтесь кнопкой «АУТО» (Авто) и устанавливайте температуру 22 °C (72 °F).

### \* Примечание

В целях обеспечения более эффективного управления системой обогрева и охлаждения не закрывайте датчик, расположенный на приборной панели.

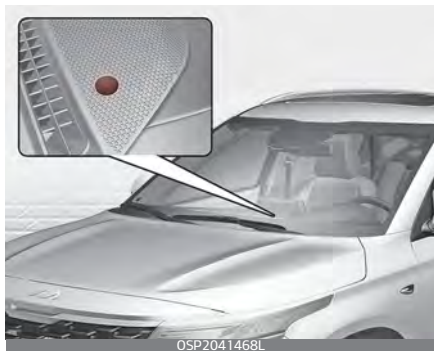

## Обогрев и кондиционирование воздуха в ручном режиме

Управление системой обогрева и охлаждения воздуха может осуществляться также в ручном режиме при помощи кнопок (кроме кнопки AUTO).

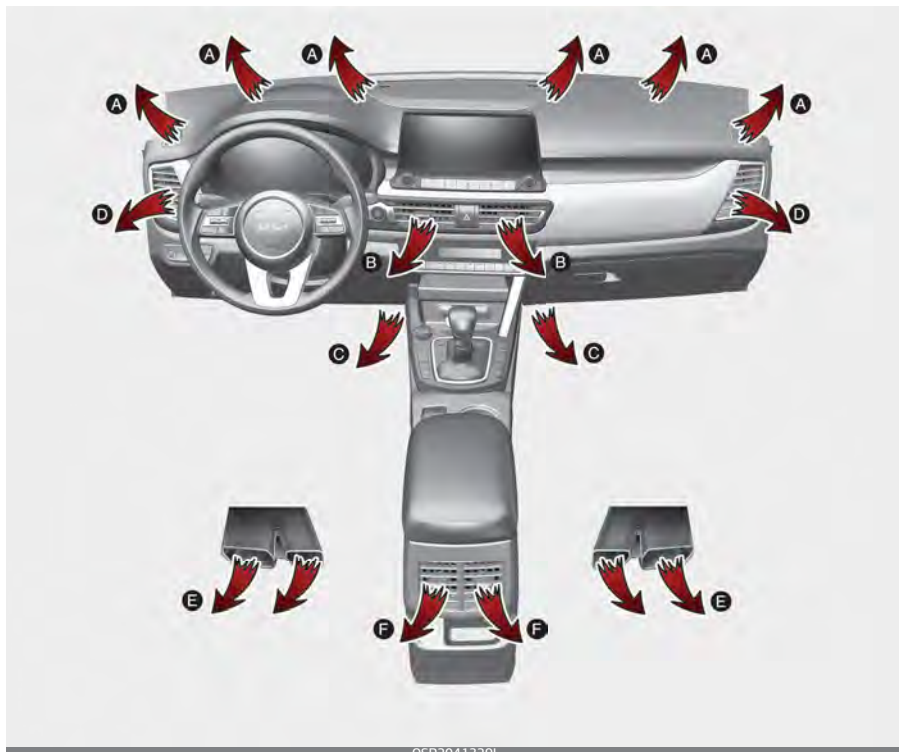

OSP2041329L

В этом случае система работает последовательно в соответствии с порядком нажатия кнопок.

1. Запустите автомобиль.
2. Выберите нужный режим.  
Для повышения эффективности обогрева и охлаждения.

- Обогрев:
- Охлаждение:

3. Установите регулятор температуры в нужное положение.
4. Выберите забор свежего (наружного) воздуха.
5. Установите регулятор скорости вентилятора на нужную скорость.

При необходимости включите систему кондиционирования воздуха.

Для перехода в полностью автоматический режим работы нажмите кнопку «AUTO» (Автоматический).

### Выбор режима

Кнопка выбора режима управляет направлением потока воздуха через вентиляционную систему.



Режимы работы выпускных вентиляционных отверстий переключаются в следующей последовательности:



### «Face-Level» (Уровень лица) (B, D, F)

Поток воздуха будет направлен на верхнюю часть тела и лицо. Кроме того, направление подачи воздуха можно менять с помощью настройки положения каждого вентиляционного отверстия.

### Подача воздуха через вентиляционные отверстия передней панели и в нижнюю часть салона – сопла (B, D, C, E, F)

Поток воздуха направляется в лицо и в нижнюю часть салона.

### Уровень «Floor» (Пол) (A, C, D, E, F)

Основная часть воздуха направляется в нижнюю часть салона, а незначительное его количество подается на лобовое стекло, к обогревателям боковых стекол и к боковым вентиляторам.

### Уровень «Floor-Defrost» (Пол-разморозка) (A, C, D, E, F)

Основная часть воздуха направляется в нижнюю часть салона и на лобовое стекло, а незначительное его количество подается к обогревателям боковых стекол и боковым вентиляторам.

### Уровень «Defrost» (Разморозка) (A, D)

Основная часть воздуха направляется на лобовое стекло, а незначительное его количество подается к обогревателям боковых стекол и боковым вентиляторам.



### Дефлекторы на приборной панели

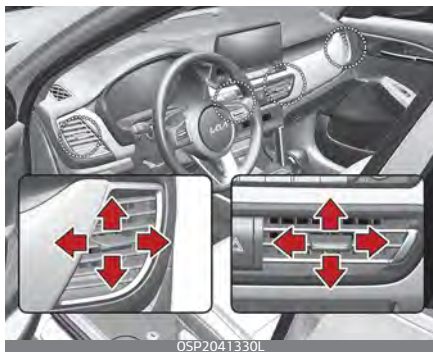

Направление подачи воздуха из этих дефлекторов можно регулировать с помощью рычага управления вентилятором, как показано на рисунке.

### Регулировка температуры



Для увеличения температуры до максимальной (HI) поворачивайте рукоятку по часовой стрелке.

Для уменьшения температуры до минимальной (Lo) поворачивайте рукоятку против часовой стрелки.

При повороте рукоятки температура будет увеличиваться или уменьшаться с шагом 0,5 °С. При установке минимального уровня температуры система кондиционирования будет работать постоянно.

### Изменение шкалы температуры

Чтобы переключиться с градусов по шкале Цельсия на шкалу Фаренгейта, выполните следующие действия:

- Нажмите кнопку «Выкл.» и, не отпуская ее, нажмите кнопку «AUTO» (Авто) как минимум на 3 секунды.

Способ вывода значений температуры на дисплей сменится со шкалы Цельсия на шкалу Фаренгейта или наоборот. Если аккумулятор разряжен или отключен, температура будет отображаться в градусах Цельсия.

### Регулирование забора воздуха

С помощью этого регулятора можно выбрать забор наружного (свежего) воздуха или режима рециркуляции.



Чтобы изменить режим:

- Нажмите нужную кнопку управления.

### Положение рециркуляции воздуха



При выборе положения рециркуляции воздух из салона подается в систему отопления и нагревается или охлаждается в зависимости от выбранной функции.

### Положение забора наружного (свежего) воздуха



Когда выбрано положение забора наружного (свежего) воздуха, воздух поступает снаружи и нагревается или охлаждается в зависимости от выбранной функции.

### \* Примечание

Длительная эксплуатация обогревателя в положении рециркуляции воздуха (без использования кондиционера) может привести к запотеванию лобового стекла и боковых окон, а воздух внутри салона может стать спертым.

Кроме того, длительное использование кондиционера в режиме рециркуляции ведет к осушению воздуха в салоне.

### ⚠ Предупреждение

- Длительное использование системы климат-контроля в режиме рециркуляции может привести к увеличению влажности воздуха в салоне и, следовательно, к запотеванию стекла и снижению видимости.
- Не спите в автомобиле с включенным кондиционером или системой отопления. Это может причинить серьезный вред здоровью или привести к смерти из-за понижения уровня кислорода и/или температуры тела.
- Длительное использование системы климат-контроля в режиме рециркуляции может вызывать сонливость или вялость и привести к потере управления автомобилем. Во время управления автомобилем регулятор режима должен как можно боль-

шее время находиться в положении забора наружного (свежего) воздуха.

### **Управление скоростью вентилятора**

Скорость вентилятора можно установить с помощью кнопки выбора скорости вращения вентилятора.

Чтобы изменить скорость вентилятора:

- Нажмите правую часть кнопки, чтобы увеличить скорость, или левую часть кнопки, чтобы уменьшить скорость.

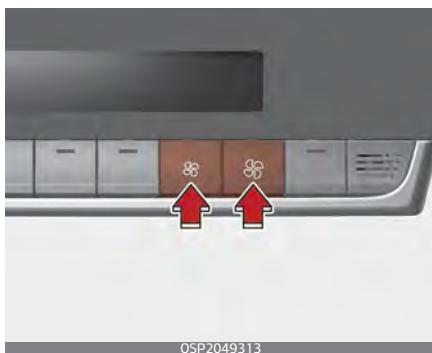

Для отключения функции управления вентилятором выполните следующие действия.

- Нажмите кнопку «Выкл.».

### **Кондиционирование воздуха (A/C)**



- Нажмите кнопку «A/C» (кондиционер), чтобы включить систему кондиционирования (загорится индикаторная лампа).
- Для того чтобы выключить систему кондиционирования, нажмите эту кнопку еще раз.

### **Выключение управления системой климат-контроля в передней части салона**



- Нажмите на кнопку выключения, чтобы отключить переднюю систему климат-контроля. Однако вы можете по-прежнему управлять системой с помощью

кнопок выбора режима и забора воздуха, пока кнопка «ENGINE START/STOP» (Запуска/остановки двигателя) находится в положении «ON» (Вкл.).

## Функция устранения обледенения и запотевания лобового стекла

Если лобовое стекло обледенело или запотело, обзор спереди ухудшается, поэтому необходимо удалять лед и влагу.

### Предупреждение

#### Обогрев лобового стекла

Не используйте положение  или  в режиме охлаждения при высокой влажности окружающего воздуха. Разница между температурой наружного воздуха и температурой лобового стекла может привести к затуманиванию наружной поверхности лобового стекла и потере обзора. В этом случае выберите положение  и уменьшите скорость вентилятора.



- Для ускорения размораживания выберите максимальную температуру и скорость вращения вентилятора.
- Если в процессе размораживания необходимо направить теплый воздух в нижнюю часть салона выберите режим подачи воздуха в нижнюю часть салона и на лобовое стекло.
- Перед началом движения очистите лобовое стекло, заднее стекло, наружные зеркала

заднего вида и боковые стекла от снега и льда.

- Для более эффективного удаления обледенения и запотевания лобового стекла уберите также снег и лед с капота и решетки воздухозаборника.

### Устранение запотевания внутренней стороны лобового стекла с помощью системы климат-контроля с ручным управлением



1. Выберите любую скорость вентилятора, кроме положения «0» (Выкл.).
2. Выберите необходимую температуру.
3. Выберите положение  или .
4. Автоматически будут выбраны наружный (свежий) воздух и кондиционер.

Если режим кондиционирования и забор свежего (наружного) воздуха не выбран автоматически, нажмите на соответствующую кнопку вручную.

### Устранение обледенения внешней стороны лобового стекла с помощью системы климат-контроля с ручным управлением



1. Установите максимальную скорость вентилятора (крайнее правое положение регулятора).
2. Установите самую высокую температуру.
3. Выберите положение .
4. Автоматически будут выбраны наружный (свежий) воздух и кондиционер.

### Устранение запотевания внутренней стороны лобового стекла с помощью системы климат-контроля с автоматическим управлением

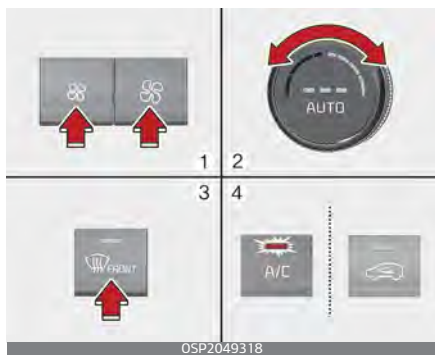

1. Установите необходимую скорость вентилятора.
2. Выберите необходимую температуру.
3. Нажмите кнопку обогрева (🔥).
4. Кондиционер включится и в зависимости от измеренной температуры окружающего воздуха автоматически будет выбран режим забора свежего (наружного) воздуха.

Если режим кондиционирования и забора свежего (наружного) воздуха не выбран автоматически, настройте его вручную с помощью соответствующей кнопки. Если выбрано положение (🔥), вентилятор переключается с меньшей скорости вращения на большую.

### Устранение обледенения внешней стороны лобового стекла с помощью системы климат-контроля с автоматическим управлением

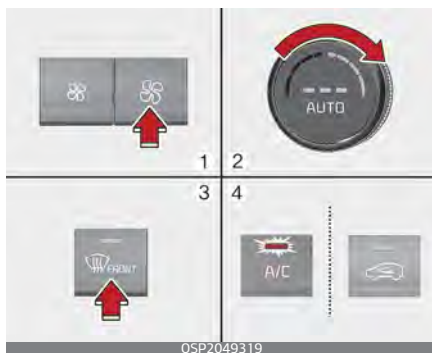

1. Установите максимальную скорость вентилятора.
2. Установите самую высокую температуру (положение «Н!»).
3. Нажмите кнопку обогрева (🔥).
4. Кондиционер включится и в зависимости от измеренной температуры окружающего воздуха автоматически будет выбран режим забора свежего (наружного) воздуха.

### Обогреватель стекла

Автомобиль оснащен обогревателем стекла для удаления льда или влаги с заднего стекла.

## ⚠ Предостережение

### Проводники

Чтобы не повредить проводники на внутренней поверхности заднего стекла, никогда не очищайте его с помощью острых инструментов или абразивных средств.

Сведения об устранении льда и влаги лобового стекла см. в разделе "Функция устранения обледенения и запотевания лобового стекла" на странице 4-146.

### Работа обогревателя заднего стекла

Обогреватель заднего стекла предназначен для обогрева и удаления запотевания, инея или тонкого слоя льда с заднего стекла. Обогреватель работает при включенном двигателе.

При наличии толстого слоя снега на заднем стекле сметите его щеткой перед включением обогрева.

Тип А



Тип В



Чтобы включить обогрев заднего стекла:

- Нажмите кнопку обогревателя стекла, расположенную на панели управления обогревателя. При включении обогрева в этой кнопке загорится сигнальная лампа. Обогреватель заднего стекла автоматически выключается приблизительно через 20 минут работы или при переключении кнопки «Запуска/остановки двигателя» в положение «Выкл.».

Выключение обогревателя стекла

- Снова нажмите кнопку обогревателя заднего стекла.

### Обогрев лобового стекла (при наличии)

Обогреватель переднего лобового стекла предназначен для обогрева и удаления запотевания, инея или тонкого слоя льда с внутренней и внешней поверхности переднего стекла. Обогреватель работает при включенном двигателе.



При наличии толстого слоя снега на переднем лобовом стекле сметите его щеткой перед включением обогревателя.

Включение обогрева лобового стекла

- Нажмите кнопку обогрева лобового стекла. Когда включен обогреватель лобового стекла, на соответствующей кнопке загорается индикатор.

Противообледенитель переднего стеклоочистителя автоматически выключается приблизительно через 15 минут работы или после выключения зажигания. Однако если снова нажать кнопку после автоматического отключения обогревателя через 15 минут, обогреватель будет работать только в течение 5 минут. Чтобы включить обогреватель лобового стекла, когда он работает, нажмите кнопку обогревателя лобового стекла еще раз.

### Принцип устранения запотевания (при наличии)

Чтобы уменьшить вероятность запотевания лобового стекла с внутренней стороны, управление воздухозаборником или кондиционером осуществляется автоматически в зависимости от определенных условий, например положения



Чтобы отменить или вернуться к алгоритму работы системы устранения запотевания, выполните следующее.



**Отмена/восстановление режима автоматического устранения запотевания с помощью системы климат-контроля с ручным управлением**



1. Переведите кнопку «Запуска/остановки двигателя» в положение «Вкл.».
2. Выберите положение (🔥).
3. Удерживая нажатой кнопку кондиционера (A/C), одновременно нажмите кнопку управления забором воздуха не менее 5 раз в течение 3 секунд.

Индикатор в кнопке управления воздухозаборником мигнет 3 раза. Это указывает на то, что алгоритм размораживания отменен, или восстановлено запрограммированное состояние.

Если аккумулятор будет разряжен или отсоединен, состояние алгоритма размораживания будет сброшено.

**Отмена/восстановление режима автоматического устранения запотевания с помощью системы климат-контроля с автоматическим управлением**

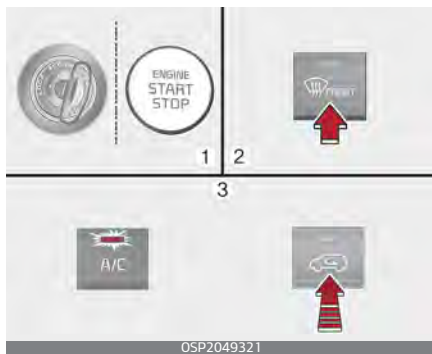

1. Переведите кнопку «Запуска/остановки двигателя» в положение «Вкл.».
2. Нажмите кнопку обогрева (🔥).
3. Нажимая кнопку кондиционера (A/C), нажмите кнопку управления забором воздуха не менее 5 раз в течение 3 секунд.

Индикатор рециркуляции воздуха мигнет 3 раза с интервалом 0,5 секунды. Это указывает на то, что алгоритм размораживания отменен, или восстановлено запрограммированное состояние.

Если аккумулятор будет разряжен или отсоединен, состояние алгоритма размораживания будет сброшено.

## Отсек для хранения

Водитель и пассажиры могут использовать эти отсеки для хранения мелких предметов.

### ⚠ Предостережение

- Во избежание краж не оставляйте ценные вещи в отсеке для хранения.
- Во время езды крышка отсека для хранения всегда должна быть закрыта. Не кладите в отсек для хранения такое количество вещей, при котором крышка не сможет надежно закрываться.

### ⚠ Предупреждение

#### Легковоспламеняющиеся вещества

Не храните в автомобиле баллоны с пропаном или другие легковоспламеняющиеся или взрывоопасные вещества. Эти предметы могут загореться и/или взорваться, если автомобиль будет долгое время подвержен воздействию высоких температур.

## Отсек для хранения в центральной консоли

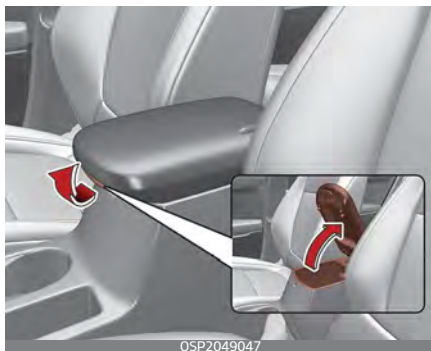

Чтобы открыть отсек для хранения в центральной консоли, выполните следующее.

- поднимите рычаг вверх.

## Сдвигной подлокотник (при наличии)

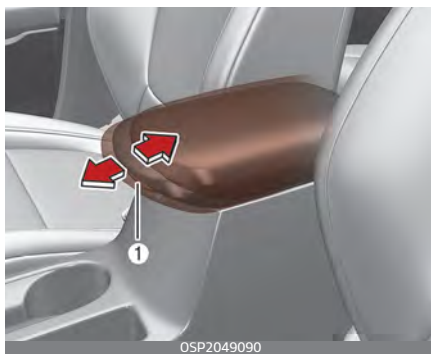

Для перемещения вперед

- Возьмитесь за рычаг (1) в передней части подлокотника и потяните его вперед.

Для перемещения назад

- Возьмитесь за рычаг (1) в передней части подлокотника и потяните его назад.

### ⚠ Предупреждение

Не держитесь за переднюю часть подлокотника при перемещении подлокотника в обратном направлении. Возможно защемление пальцев.

### Перчаточный ящик



Чтобы открыть перчаточный ящик:

- Потяните за ручку, после чего перчаточный ящик откроется автоматически.

Закройте перчаточный ящик после использования.

### ⚠ Предупреждение

### Перчаточный ящик

Чтобы снизить риск травмы в результате аварии или внезапной остановки, всегда держите перча-

точный ящик закрытым во время движения.

### ⚠ Предостережение

Не храните еду в перчаточном ящике в течение долгого времени.

### Держатель багажной сетки



Чтобы предметы не перемещались в грузовой части автомобиля, можно установить багажную сетку, которая крепится к 4 держателям.

### ⚠ Предостережение

Для предотвращения повреждения груза или автомобиля следует проявлять осторожность при перевозке хрупких или громоздких предметов в багажном отделении.

## ⚠ Предупреждение

Берегите глаза. НЕ натягивайте слишком сильно сетку для багажа и ВСЕГДА держите лицо и тело в стороне от траектории отдачи багажной сетки. ИСПОЛЬЗОВАНИЕ ЗАПРЕЩЕНО, когда ремень имеет явные признаки износа или повреждения.

### Полка багажного отделения

Знак аварийной остановки и пр. можно положить под полку багажного отделения.



1. Возьмитесь за ручку сверху крышки и поднимите ее.
2. Сложите заднюю часть полки багажника вперед.
3. Поднимите полку багажного отделения вперед. (полка багажного отделения стоит без дополнительной поддержки)

### Увеличение объема грузового отсека (при наличии)

Чтобы увеличить объем грузового отсека:

1. Возьмитесь за ручку сверху крышки и поднимите ее.
2. Сложите заднюю часть полки багажника вперед.
3. Потяните полку багажника таким образом, чтобы шарниры достигли концов пазов — полка откинется вниз, освободив дополнительное место для багажа.

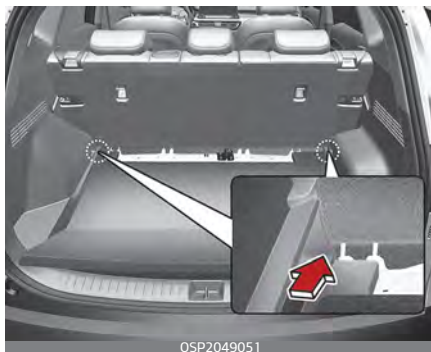

4. Сдвиньте вперед (см. рисунки выше)

## Принадлежности салона

Для удобства пассажиров и водителя в автомобиле предусмотрены различные функции.

### Прикуриватель (при наличии)

Для использования прикуривателя ключ зажигания должен находиться в положении «АСС» (Доп. устройства) или «ОН» (Вкл.).



- Для того чтобы воспользоваться прикуривателем, вдавите его в гнездо до упора. После того, как нагревательный элемент нагреется до необходимой температуры, прикуриватель автоматически вернется в положение «Ready» (Готов).

Kia рекомендует использовать запасные детали, приобретенные у официального дилера Kia или партнерской сервисной компании.

### ⚠ Предупреждение

- Не удерживайте прикуриватель нажатым после того, как он нагреется, поскольку это может привести к его перегреву.
- По той же причине прикуриватель следует извлечь из гнезда, если он автоматически не возвратился в исходное положение через 30 секунд после включения.
- Не вставляйте в гнездо прикуривателя посторонние предметы. Это может привести к его повреждению.

### ⚠ Предостережение

Использование гнезда для подключения вспомогательных устройств (например, электробритвы, ручного пылесоса или кофеварки) может привести к его повреждению или вызвать отказ электрической системы.

## Пепельница (при наличии)

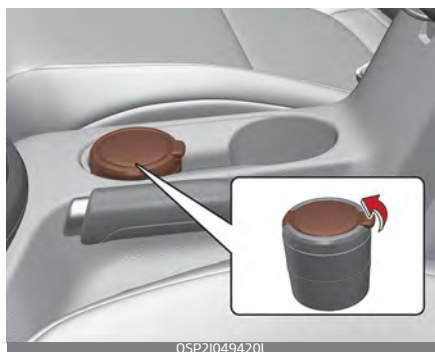

- Чтобы воспользоваться пепельницей, откройте крышку.
- Чтобы очистить пепельницу, выньте ее.

Используйте пепельницу, наклонив ее к расположенному рядом подстаканнику.

### **⚠ Предупреждение**

#### **Использование пепельницы**

- Не используйте автомобильную пепельницу в качестве контейнера для мусора.
- Зажженная сигарета или спичка в пепельнице с другими горячими материалами может вызвать пожар.

## Подстаканник

Передние



Задние (при наличии)



Подстаканник подходит для стаканов и небольших банок.

### **⚠ Предупреждение**

#### **Горячие жидкости**

- Не ставьте открытые стаканы с горячими жидкостями в подстаканник во время движения автомобиля. Пролитая горячая жидкость может вызвать ожоги. Получение таких ожогов водителем может привести к потере управления автомобилем.

- Чтобы избежать получения травм в случае неожиданной остановки автомобиля или при столкновении не ставьте в подстаканник открытые или незакрепленные бутылки, стаканы, банки и т. п. во время движения.

### ⚠ Предупреждение

Не оставляйте банки и бутылки под прямыми солнечными лучами или в салоне с повышающейся температурой. Они могут взорваться.

### \* Примечание

- Чтобы напитки не расплескивались, не открывайте их во время движения. Пролитая жидкость может попасть в систему электрического/электронного оборудования автомобиля и повредить ее компоненты.
- При очистке подстаканника от пролитых жидкостей, не следует сушить его при высоких температурах. Это может привести к повреждению подстаканника.

### Подогрев сидений (при наличии)

Предусмотрен подогрев передних сидений в холодную погоду.

Переднее сиденье



OSP2049059

Заднее сиденье



OSP2049060

Когда ключ зажигания находится в положении «ON» (Вкл.):

- Нажмите один из переключателей для включения подогрева сиденья водителя или переднего пассажира.

В прохладную погоду или в случае отсутствия необходимости в подогреве сидений установите переключатели в положение «OFF» (Выкл.).

### Регулировка температуры (вручную)

- При каждом нажатии переключателя настройка температуры сиденья изменяется следующим образом:
  - Переднее сиденье

ВЫКЛ. — ВЫСОКАЯ (☀️☀️☀️) — СРЕДНЯЯ (☀️☀️) — НИЗКАЯ (☀️)



- Заднее сиденье

ВЫКЛ. — ВЫСОКАЯ (☀️☀️☀️) — НИЗКАЯ (☀️)



- При включении зажигания система подогрева сидений отключена.

### Регулировка температуры (автоматическая)

После переключения в положение ВКЛ. ручную функция подогрева сиденья начинает автоматически регулировать температуру сиденья для предотвращения низкотемпературных ожогов.

ВЫКЛ. — ВЫСОКАЯ (☀️☀️☀️) — СРЕДНЯЯ (☀️☀️) — НИЗКАЯ (☀️)



Вы можете вручную нажать кнопку, чтобы повысить температуру сиденья. Однако вскоре она снова будет переведена в автоматический режим.

- При нажатии переключателя более чем на 1,5 секунды, когда

работает подогрев сидений, подогрев сидений отключается.

- При переводе кнопки «ENGINE START/STOP» (запуска/остановки двигателя) двигателя в положение ВКЛ. система подогрева сидений отключается.

### \* Примечание

Если переключатель системы подогрева системы находится в положении «ON» (Вкл.), система подогрева сидений выключается или включается автоматически, в зависимости от температуры сидений.

### ⚠ Предостережение

- При чистке сидений не используйте органические растворители, такие как растворитель для краски, бензол, спирт и бензин. Это может привести к повреждению поверхности системы обогрева или сидений.
- Чтобы предотвратить перегрев системы подогрева сидений, не размещайте на сиденьях теплоизолирующие материалы, например одеяла, подушки или чехлы для сидений, во время работы системы обогрева.
- Не помещайте на сиденья с подогревом тяжелые или острые предметы. Возможно поврежде-



ние нагревательных компонентов системы подогрева сидений.

- Не заменяйте покрытие сидений. При этом возможно повреждение нагревательных элементов системы подогрева сидений или системы вентиляции воздуха.

### ⚠ Предупреждение

#### Ожоги от системы подогрева сидений

При использовании системы подогрева сидений пассажиры должны соблюдать особую осторожность вследствие вероятности их чрезмерного нагрева и получения ожогов. Система подогрева сидений может причинить ожоги даже при относительно низких температурах, особенно при использовании в течение длительного времени. В частности, водитель должен соблюдать особую осторожность при перевозке пассажиров следующих категорий.

1. Маленькие дети, дети более старшего возраста, лица пожилого возраста, лица с физическими недостатками, а также амбулаторные больные.
2. Лица с чувствительной кожей, склонной к ожогам.
3. Лица в состоянии усталости.
4. Лица в состоянии алкогольной интоксикации.

5. Лица, принимающие медицинские препараты, которые могут вызвать вялость или сонливость (снотворные, противопростудные таблетки и т. д.).

#### Вентиляция сидений (при наличии)

Переднее сиденье



OSP2049058

Установленное значение температуры сиденья меняется в зависимости от положения переключателя.

- Чтобы включить вентиляцию подушки сиденья, нажмите переключатель.

При каждом нажатии переключателя воздушный поток будет меняться следующим образом.

ВЫКЛ. — ВЫСОКАЯ (☀️) — СРЕДНЯЯ (🌞) — НИЗКАЯ (🌤️)

При включении кнопки «ENGINE START/STOP» (Запуска/остановки двигателя) система подогрева сидений (с функцией вентиляции) отключена.

## ⚠ Предостережение

### Повреждение сидений

При чистке сидений не используйте органические растворители, такие как растворитель для краски, бензол, спирт и бензин. В этом случае можно повредить сиденье с вентиляцией.

### Солнцезащитный козырек

Для защиты от прямого солнечного света, поступающего через лобовое или боковое стекла, используйте солнцезащитный козырек.

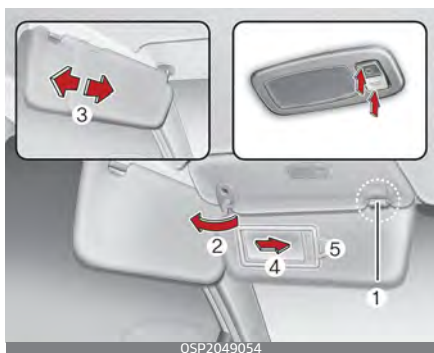

- Для использования солнцезащитного козырька опустите его вниз.
- Для защиты от солнечного света через боковое стекло потяните его вниз, выньте из держателя (1) и поверните в сторону (2). При необходимости можно сместить солнцезащитный козырек (3) (при наличии).

- Чтобы воспользоваться зеркальцем, опустите солнцезащитный козырек вниз и откройте крышку (4).

Для хранения талонов об оплате за пользование платными дорогами предусмотрен специальный держатель (5).

## ⚠ Предупреждение

Для обеспечения собственной безопасности не следует загромождать обзор при использовании солнцезащитного козырька.

## \* Примечание

Не вставляйте в держатель для талонов несколько талонов одновременно. Это может привести к повреждению держателя.

### Зарядное устройство USB (при наличии)

Автомобильное зарядное устройство USB позволяет водителям заряжать электронные устройства, такие как смартфоны и планшетные ПК.

Передние



OSP2049056

Задние

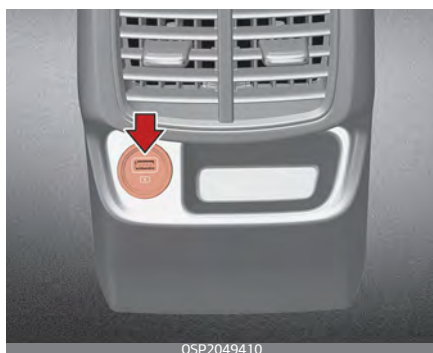

OSP2049410

Подключите кабель к USB-порту, чтобы начать зарядку.

Автомобильное зарядное устройство USB может работать как с замком зажигания в положении ACC, так и с включенным зажиганием. Однако мы рекомендуем подключать USB-порт и электронные устройства при запущенном двигателе. По экрану электронного устройства поверьте, завершилась ли зарядка батареи. Ваш смартфон и планшетный ПК может нагреться в процессе зарядки. Это не является

поводом для беспокойства, так как не влияет ни на срок службы, ни на работоспособность устройства. В целях безопасности возможно прерывание процесса зарядки после нагрева батареи до определенного уровня, который может негативно повлиять на устройство. Зарядка некоторых электронных устройств не поддерживается или может потребовать специальных адаптеров в случае, если способ их зарядки не соответствует принципу работы автомобильного зарядного USB-устройства. Доступно устройство быстрой зарядки 2.0 для смартфонов и планшетных ПК, оборудованных функцией быстрой зарядки. С перечнем совместимых устройств можно ознакомиться по ссылке: <https://www.qualcomm.com/documents/quick-charge-device-list>

Смартфон или планшетный ПК, не оборудованный функцией быстрой зарядки, будет заряжаться с обычной скоростью.

Номинальная мощность:

- Электронные устройства с функцией быстрой зарядки:
  - 9,0 В, 1,67 А
- Электронные устройства с обычной скоростью зарядки:
  - 5,0 В, 2,1 А

## ⚠ Предостережение

- Используйте зарядное USB-устройство с включенным зажиганием. В противном случае аккумулятор может разрядиться.
- Зарядку следует производить с помощью оригинального USB-кабеля производителя электронного устройства.
- Избегайте контакта посторонних предметов, напитков и воды с автомобильным зарядным USB-устройством. Вода или посторонние предметы могут повредить его.
- Не используйте устройства, потребляющие ток выше 2,1 А.
- Не подключайте к USB-порту автомобиля электрические устройства, генерирующие сильные электромагнитные помехи. В противном случае может возникнуть шум или перерывы в работе электронных устройств при включенной аудио- или аудиовидеосистеме.
- Неправильное подключение зарядного устройства может нанести серьезный вред устройствам. Просим учесть, что на повреждения в результате несоответствующего использования гарантия не распространяется.

## Розетка

Розетка предназначена для подключения мобильных телефонов и других электроприборов, рассчитанных на питание от автомобильной электросистемы.

Передние



В автомобиле с заведенным двигателем электроприборы должны потреблять ток не более 10 А.

## ⚠ Предупреждение

- Пользоваться розеткой питания следует только в автомобиле с заведенным двигателем и отключать вилку дополнительного устройства сразу же после окончания использования. Использование розетки в течение длительного периода времени при неработающем двигателе может привести к разрядке аккумулятора.
- Допускается использование электроприборов, рассчитанных

на напряжение 12 В, потребляющих ток не более 10 А.

- При использовании розетки питания установите минимальный режим работы системы кондиционирования воздуха или обогрева.
- Если розетка не используется, закрывайте ее крышкой.
- При включении в розетку некоторые электроприборы могут вызывать электропомехи, а также нарушать работу электронных систем и устройств автомобиля.
- Вставьте вилку до упора. Если соединение будет неплотным, розетка может перегреваться, в результате возможно размыкание предохранителя.
- Подключайте электрические устройства со сменной батареей, оборудованные защитой от обратных токов. Ток из батареи может перетечь в электрическую/электронную систему автомобиля и вызвать ее неисправность.

### **⚠ Предупреждение**

#### **Поражение электрическим током**

Не вставляйте пальцы и посторонние предметы (ручки и т. д.) в розетку и не касайтесь ее мокрыми руками. Это может привести к поражению электрическим током.

### **Система беспроводной зарядки смартфонов (при наличии)**

Система беспроводной зарядки смартфона находится в передней части центральной консоли.



Плотно закройте все двери и поверните ключ зажигания в положение «ON» (Вкл.). Чтобы начать процесс беспроводной зарядки, поместите смартфон с функцией беспроводной зарядки на панель беспроводной зарядки.

Для достижения наилучших результатов при зарядке разместите смартфон по центру панели.

Система беспроводной зарядки может использоваться одновременно только для одного смартфона с функцией Qi. Чтобы узнать, поддерживает ли ваш смартфон функцию Qi, посмотрите на крышку принадлежности смартфона или на домашнюю страницу изготовителя смартфона.

### **⚠ Предупреждение**

При попадании металлического предмета (например монеты) между системой беспроводной зарядки и смартфоном зарядка может прекратиться. Также металлический предмет может разогреться.

#### ***Беспроводная зарядка смартфона***

1. Уберите все предметы с панели беспроводной зарядки, включая интеллектуальный ключ. Посторонние предметы на панели, помимо смартфона, могут нарушить работу функции беспроводной зарядки.
2. Разместите смартфон по центру панели беспроводной зарядки.
3. С началом беспроводной зарядки цвет индикаторной лампы изменится на оранжевый. По завершении зарядки цвет индикаторной лампы станет зеленым.
4. Вы можете включить или выключить функцию беспроводной зарядки, выбрав меню «Настройки пользователя» на комбинации приборов. (Пожалуйста смотрите раздел "Комбинация приборов" на странице 4–56 для получения более подробной информации).

Если функция беспроводной зарядки не работает, осторожно подвигайте смартфон по панели,

пока индикатор зарядки не станет желтым. В зависимости от модели смартфона лампа индикатора зарядки может не изменять цвет на зеленый по окончании зарядки.

Если функция беспроводной зарядки не работает надлежащим образом, оранжевый индикатор мигнет, включится на десять секунд, а затем погаснет. В этом случае уберите смартфон с панели и положите его на панель снова или еще раз проверьте статус зарядки.

Если вы оставили смартфон на панели зарядки при зажигании автомобиля в положении «Выкл.», система предупредит вас об этом, выдав сообщения и звуковой сигнал после завершения функции «Good bye» (До свидания) на комбинации приборов (это относится к автомобилям, оснащенным системой голосового управления).

### **\* Примечание**

При использовании смартфонов некоторых производителей система может не предупредить вас, даже если смартфон остается на беспроводном зарядном устройстве. Это зависит от характеристик конкретного смартфона и не означает неисправности функции беспроводной зарядки.

## Предостережение

- При повышении внутренней температуры системы беспроводной зарядки выше заданного значения функция беспроводной зарядки отключается. После снижения температуры ниже установленного предела зарядка возобновляется.
- При попадании металлического предмета между смартфоном и панелью беспроводной зарядки немедленно уберите смартфон. После того как металлический предмет остынет, уберите его.
- Если на смартфон надет тяжелый декоративный чехол, функция беспроводной зарядки может не работать должным образом.
- Беспроводная зарядка прекращается при включении функции поиска интеллектуального ключа для предотвращения потери радиосвязи.
- Беспроводная зарядка прекращается при извлечении интеллектуального ключа из автомобиля при включенном зажигании.
- Беспроводная зарядка прекращается при открывании любой из дверей (это относится к автомобилям, оснащенным интеллектуальным ключом).
- Беспроводная зарядка прекращается при выключении двигателя.
- Беспроводная зарядка прекращается при неполном контакте смартфона с панелью беспроводной зарядки.
- Предметы, оснащенные магнитными компонентами (например, кредитные и телефонные карточки, банковские книжки, проездные карты и т. д.), могут быть повреждены во время беспроводной зарядки.
- Для достижения наилучших результатов при зарядке размещайте смартфон по центру панели. При размещении у края панели смартфон может не заряжаться. Когда смартфон заряжается, он может сильно разогреться.
- Для смартфонов без встроенной системы беспроводной зарядки необходимо приобрести соответствующее приспособление.
- Смартфоны некоторых производителей могут выдавать сообщения о слабом токе. Это зависит от характеристик конкретного смартфона и не означает неисправности функции беспроводной зарядки.
- В смартфонах некоторых производителей индикаторная лампа может оставаться желтой даже после полной зарядки. Это зависит от характеристик конкретного смартфона и не означает неисправности функции беспроводной зарядки.

- При размещении на панели зарядки смартфона, не имеющего функции беспроводной зарядки, или любого металлического предмета может раздаваться тихий звук. Звук появляется по причине того, что система автомобиля распознает совместимость предмета, помещенного на панель зарядки. Это не влияет ни на автомобиль, ни на смартфон.
- Система беспроводной зарядки сотовых телефонов может не поддерживать некоторые телефоны, которые не прошли проверку соответствия спецификации Qi (Qi).
- Для некоторых сотовых телефонов, оснащенных собственной защитой скорость беспроводной зарядки может уменьшиться, а беспроводная зарядка остановиться.

### Крючок для одежды

Крючок для одежды расположен рядом с задним поручнем в салоне.

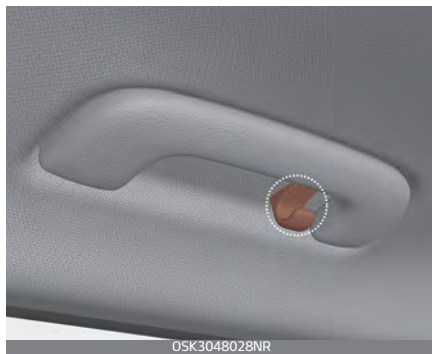

\* Фактические устройства в автомобиле могут отличаться от представленных на иллюстрации.

### ⚠ Предостережение

#### Размещение одежды на вешалке

Не вешайте тяжелую одежду, поскольку при этом можно сломать крючок.

### ⚠ Предупреждение

Не размещайте на вешалке ничего (в том числе плечиков или твердых предметов), кроме одежды. Также не размещайте в карманах одежды тяжелые, острые или бьющиеся предметы. В случае аварии или наполнения шторки безопасности воздухом эти предметы могут привести к повреждению автомобиля или получению травм.





### Фиксаторы для напольных коврик (при наличии)



При использовании напольного коврика на напольном покрытии под передним креслом закрепите его при помощи специального (-ых) фиксатора (-ов). Это позволит предотвратить соскальзывание коврика вперед.

## ⚠ Предупреждение

### Бывшие в употреблении напольные коврики

Не устанавливайте бывшие в употреблении напольные коврики, которые невозможно надежно закрепить с помощью специальных фиксаторов.

Незакрепленные напольные коврики могут помешать использованию педалей.

При размещении ЛЮБЫХ ковриков в автомобиле необходимо выполнить следующие указания.

- Перед поездкой убедитесь, что коврики надежно закреплены фиксатором (-ами).
- Не пользуйтесь ковриком, если его невозможно надежно закрепить фиксатором (-ами).
- Не кладите коврики друг на друга (например, всепогодный резиновый коврик на текстильный). На каждом месте должен быть только один коврик.

### Полка багажного отделения

С помощью защитного экрана для груза можно закрыть вещи, которые находятся в багажнике.

## Снятие и установка

Для снятия полки багажного отделения:

1. Снимите ремни с обеих сторон полки багажного отделения.



OSP2049061

2. При поднятой вверх полке возьмитесь за участки возле передних пазов. Затем потяните полку вверх приблизительно под углом 45°.

### ⚠ Предупреждение

Не кладите предметы на полку багажного отделения. Предметы могут упасть внутрь салона и поранить водителя и пассажиров во время аварии или при торможении.

### ⚠ Предостережение

Не кладите предметы на полку багажного отделения, поскольку это может привести к ее повреждению или деформации.

## Наружные элементы

### Багажник на крыше (при наличии)

Если на крыше автомобиля установлен багажник, его можно использовать для перевозки грузов.



OSP2049064L

Поперечные штанги и крепежные элементы, необходимые для установки багажника на крыше автомобиля, можно приобрести у официального дилера Kia или партнерской сервисной компании либо в специализированном магазине.

### \* Примечание

- Перед загрузкой багажника необходимо установить поперечные штанги (при наличии), которые выполняют несущую функцию.
- Если в крыше автомобиля имеется люк, то следите за тем, чтобы груз на багажнике не мешал его работе.

- Если багажник на крыше временно не используется для перевозки грузов, возможно, понадобится изменить положение поперечных штанг, если возникает шум ветра.

### ⚠ Предостережение

- При перевозке груза на багажнике, установленном на крыше, принимайте все меры предосторожности, необходимые для того, чтобы предохранить крышу автомобиля от повреждения грузом.
- При перевозке крупногабаритных предметов на багажнике, установленном на крыше, размеры груза не должны превышать размеры багажника (по длине и ширине).
- При перевозке грузов на багажнике, установленном на крыше, не рекомендуется пользоваться люком в крыше. (при наличии)

### ⚠ Предупреждение

- Ниже приводится максимальная масса, которую можно грузить на багажник, установленный на крыше. Необходимо максимально равномерно распределять массу груза между поперечными штангами (при

наличии) и рейлингами; груз должен быть надежно закреплен.

БАГАЖНИК НА КРЫШЕ	100 кг ПРИ РАВНОМЕРНОМ РАСПРЕДЕЛЕНИИ
----------------------	--

Если на багажнике, установленном на крыше, перевозится груз или багаж, масса которого превышает указанный предел, автомобиль может получить повреждения.

- При загруженном багажнике на крыше центр тяжести автомобиля будет выше. Избегайте резкого трогания и торможения, резких поворотов и маневров и движения на высокой скорости, так как это может привести к потере управления автомобилем или его опрокидыванию, что станет причиной аварии.
- При перевозке груза на багажнике, установленном на крыше, двигайтесь медленно и плавно входите в повороты. Резкие порывы ветра, вызванные проезжающими мимо автомобилями или естественными причинами, могут создавать подъемную силу, которая будет действовать на предметы, размещенные на багажнике, установленном на крыше. Это особенно актуально при перевозке крупногабаритных плоских предметов, таких как матрасы или древесные плиты. В результате такие пред-

меты могут упасть с багажника на крыше и повредить ваш автомобиль или другие транспортные средства.

- Для того чтобы предотвратить повреждение или потерю груза во время поездки, постоянно следите за тем, чтобы груз на багажнике, установленном на крыше, был надежно закреплен.
-

# Информационно–развлекательная система

5

<b>Аудиосистема</b> .....	<b>5-3</b>
• Антенна.....	5-3
• Порт USB.....	5-3
• Принцип работы радиостанции автомобиля .....	5-3
<b>Аудиосистема (без сенсорного экрана)</b> .....	<b>5-7</b>
• Компоновка системы — панель управления .....	5-7
• Компоновка системы — дистанционное управление на рулевом колесе.....	5-11
• Включение и отключение аудиосистемы .....	5-14
• Включение и отключение дисплея.....	5-15
• Знакомство с принципом работы .....	5-15
<b>Радио</b> .....	<b>5-16</b>
• Включение радио.....	5-16
• Изменение волнового диапазона радио.....	5-19
• Сканирование доступных радиостанций .....	5-19
• Поиск радиостанций .....	5-20
• Сохранение радиостанций .....	5-20
• Прослушивание сохраненных радиостанций .....	5-21
<b>Медиаплеер</b> .....	<b>5-21</b>
• Использование медиаплеера.....	5-21
• Использование режима USB.....	5-22
<b>Bluetooth</b> .....	<b>5-26</b>
• Подключение устройств с Bluetooth.....	5-26
• Использование аудиоустройства с поддержкой Bluetooth .....	5-30
• Использование телефона с технологией Bluetooth ....	5-32
<b>Значки состояния системы</b> .....	<b>5-39</b>

## 5 Информационно-развлекательная система

<b>Технические характеристики информационно-развлекательной системы .....</b>	<b>5-40</b>
• USB .....	5-40
• Bluetooth .....	5-41
<b>Товарные знаки .....</b>	<b>5-42</b>
<b>Декларация соответствия .....</b>	<b>5-43</b>
• CE RED для стран ЕС .....	5-43
• СТБ для Беларуси .....	5-44
• Сертификат соответствия Таможенного союза .....	5-44

## Информационно-развлекательная система

### Аудиосистема

#### \* Примечание

Установка неоригинальной передней ксеноновой фары может привести к сбоям в работе аудиосистемы и электронных устройств автомобиля.

#### Антенна



Антенна на крыше передает и принимает беспроводные сигналы, например AM/FM, Sirius XM, GNSS и т. д.

\* Сигналы, которые антенна может передавать и принимать, зависят от модели автомобиля.

#### Порт USB

Порт USB можно использовать для подключения устройств USB.



#### Принцип работы радиостанции автомобиля

##### Прием FM-радио



Передачу радиосигналов в диапазонах AM и FM осуществляют ретрансляционные вышки, расположенные вокруг населенных пунктов. Эти сигналы принимаются радиоантенной автомобиля. После этого сигнал поступает на радиоу-

стройство и передается на колонки автомобиля.

Однако в некоторых случаях сигнал, поступающий на автомобиль, может быть слабым и нечетким.

Это может быть связано с такими факторами, как удаленность от радиостанции, нахождение рядом с другими радиостанциями с сильным сигналом или наличие поблизости зданий, мостов и других крупных конструкций.

### Прием АМ-радио

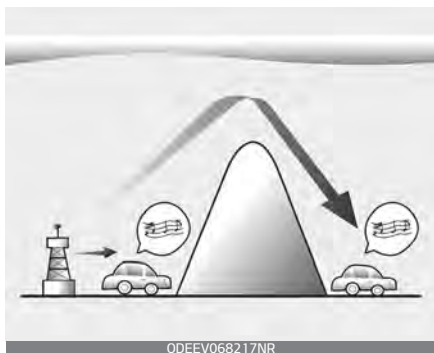

Прием радиосигналов в диапазоне АМ возможен на большем расстоянии по сравнению с радиосигналами в диапазоне FM. Это связано с тем, что АМ-радиоволны передаются на низких частотах. Это длинные низкочастотные радиоволны огибают изогнутый профиль земной поверхности, а не передаются по прямой. Кроме того, они обходят препятствия, что обеспечивает увеличение зоны охвата.

### FM-радиостанция

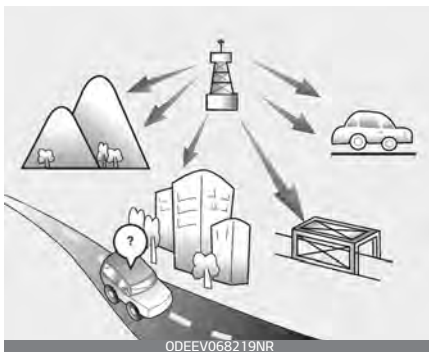

FM-радиосигналы передаются на высоких частотах и не следуют за профилем земной поверхности. По этой причине FM-сигналы начинают исчезать на небольшом расстоянии от радиостанции. Кроме того, на качество FM-сигналов могут влиять здания, возвышенности и другие препятствия. Это может приводить к созданию нежелательных и некомфортных условий прослушивания радио, в которых пользователь может подумать, что радиоприемник неисправен.

Следующие условия являются стандартными и не свидетельствуют о неисправности радиоприемника:

- Затихание — по мере удаления автомобиля от радиостанции сигнал будет слабеть, а звук становиться тише. В этом случае рекомендуется выбрать другую



радиостанцию с более сильным сигналом.



- Дребезжание/шумовые помехи — слабые FM-сигналы или большие препятствия между передатчиком и радиоприемником могут приводить к созданию шумовых помех и появлению дребезжащих звуков. Уменьшение уровня высоких частот может помочь в устранении этого эффекта, пока помехи не будут устранены.
- Переключение станции — по мере ослабления FM-сигнала может начинаться воспроизведение станции с более мощным сигналом, расположенной на близлежащей частоте. Это связано с тем, что радиоприемник выбирает наиболее четкий сигнал. В этом случае рекомендуется выбрать другую радиостанцию с более сильным сигналом.

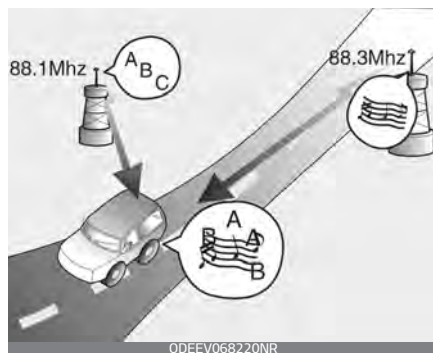

- Встречное подавление волн — прием радиосигналов по различным направлениям может приводить к созданию помех и дребезжанию звука. Это может быть связано с приемом прямого и отраженного сигнала от одной станции или с приемом сигналов от двух станций, работающих на близких частотах. В этом случае поищите другую станцию, пока проблема не будет устранена.

### ***Использование сотового телефона или дуплексной радиосвязи***

При использовании сотового телефона внутри автомобиля из аудиосистемы может слышаться шум. Это не свидетельствует о каких-либо неполадках аудиосистемы. В таком случае постарайтесь пользоваться мобильными устройствами как можно дальше от аудиооборудования.

**⚠ Предостережение**

При использовании системы связи, например сотового телефона или радиостанции, внутри автомобиля необходимо установить отдельную внешнюю антенну. Если использовать сотовый телефон или радиостанцию только с внутренней антенной, могут возникать помехи в работе электрической системы автомобиля, что отрицательно сказывается на безопасной эксплуатации автомобиля.

---

**⚠ Предупреждение****Использование мобильного телефона**

Не пользуйтесь мобильным телефоном во время управления автомобилем. Для использования сотового телефона предварительно остановитесь в безопасном месте.

---

## Аудиосистема (без сенсорного экрана)

### Компоновка системы — панель управления

Тип А



\* В зависимости от модели и технических характеристик автомобиля внешний вид и расположение значков могут различаться.

#### 1. Кнопка RADIO (Радио)

- Нажмите для отображения окна выбора режима радио.
- После того, как отобразится окно выбора режима, поверните регулятор [TUNE] (Настройка) для выбора желаемого режима, а затем нажмите регулятор.
- Если режим всплывающего окна не выбран в меню [MENU/CLOCK] (Меню/часы) ► «Mode popup» (Режим всплывающего окна), нажмите кнопку [RADIO] на панели управления, чтобы сменить режим радио. При каждом нажатии кнопки [RADIO] (Радио) на панели управления режим работы радио последовательно переключается между FM ► AM.

#### 2. Кнопка MEDIA (Носитель)

- Воспроизведение контента с накопителя медиафайлов.

#### 3. Кнопка FAV

- Во время прослушивания радио нажмите для перехода на следующую страницу списка предустановленных станций.

#### 4. Кнопка POWER (Питание) / регулятор VOL (Громкость)

- Нажмите для включения или выключения системы.
- Поверните влево или вправо для регулирования громкости головного устройства.

#### 5. Кнопка SEEK/TRACK (Поиск/трек)

- Смена станции/песни/файла.
- Во время прослушивания радио нажмите и удерживайте, чтобы выбрать станцию.
- Во время воспроизведения медиафайлов нажмите и удерживайте для перемотки назад или вперед.

Тип А



\* В зависимости от модели и технических характеристик автомобиля внешний вид и расположение значков могут различаться.

### 6. Кнопка MENU (Меню) / кнопка CLOCK (Часы)

- Нажмите для перехода к меню текущего режима.
- Нажмите и удерживайте для перехода к установкам.

### 7. Регулятор TUNE (Настройка) / регулятор FILE (Файл) / кнопка ENTER (Ввод)

- Во время прослушивания радио поверните для настройки частоты.
- Во время воспроизведения медиафайлов поверните для поиска трека/файла.
- Во время поиска с помощью поворота регулятор нажмите для выбора текущего трека/файла.

### 8. Цифровые кнопки (1 RPT~ 4 BACK)

- Во время прослушивания радио нажмите для выбора сохраненной радиостанции.
- Во время прослушивания радио нажмите и удерживайте для сохранения текущей радиостанции в предустановках.
- В режиме USB нажмите кнопку [1 RPT] (Повтор) для изменения режима повторного воспроизведения. Нажмите кнопку [2 SHFL] (В случайном порядке) для изменения режима воспроизведения в случайном порядке.
- Нажмите кнопку [4 BACK] (Назад) для возврата к предыдущему экрану (кроме списка предустановленных станций).

Тип В



Тип С



(С технологией беспроводной связи Bluetooth®)

\* В зависимости от модели и технических характеристик автомобиля внешний вид и расположение значков могут различаться.

### 1. Кнопка AUDIO (Аудио)

- Нажмите для отображения окна выбора режима радио/аудионосителя.
- После того, как отобразится окно выбора режима, поверните регулятор для выбора желаемого режима, а затем нажмите регулятор.
- Если режим всплывающего окна не выбран в меню [MENU/CLOCK] (Меню/часы) ► «Mode popup» (Всплывающее окно режима), нажмите кнопку [AUDIO] (Аудио) на панели управления, чтобы сменить режим радио. При каждом нажатии кнопки [AUDIO] (Аудио) на панели управления режим работы последовательно переключается между радио ► мульти-медиа.

### 2. Кнопка PHONE (Телефон)

- Нажмите, чтобы начать подключение мобильного телефона по Bluetooth.
- Нажмите для получения доступа к меню Bluetooth телефона после подключения телефона по Bluetooth.

### 3. Кнопка FAV

- Во время прослушивания радио нажмите для перехода на следующую страницу списка предустановленных станций.

### 4. Кнопка POWER (Питание) / регулятор VOL (Громкость)

- Нажмите для включения или выключения системы.
- Поверните влево или вправо для регулирования громкости головного устройства.

### 5. Кнопка SEEK/TRACK (Поиск/трек)

- Смена станции/песни/файла.
- Во время прослушивания радио нажмите и удерживайте, чтобы выбрать станцию.
- Во время воспроизведения медиафайлов нажмите и удерживайте для перемотки назад или вперед (кроме режима Bluetooth-аудио).

Тип В



Тип С



(С технологией беспроводной связи Bluetooth®)

\* В зависимости от модели и технических характеристик автомобиля внешний вид и расположение значков могут различаться.

## 6. Кнопка MENU (Меню) / кнопка CLOCK (Часы)

- Нажмите для перехода к меню текущего режима.
- Нажмите и удерживайте для перехода к установкам.

## 7. Регулятор TUNE (Настройка) / регулятор FILE (Файл) / кнопка ENTER (Ввод)

- Во время прослушивания радио поверните для настройки частоты.
- Во время воспроизведения медиафайлов поверните для поиска трека/файла (кроме режима Bluetooth аудио).
- Во время поиска с помощью поворота регулятор нажмите для выбора текущего трека/файла (кроме режима Bluetooth-аудио).

## 8. Цифровые кнопки (1 RPT~ 4 BACK)

- Во время прослушивания радио нажмите для выбора сохраненной радиостанции.
- Во время прослушивания радио нажмите и удерживайте для сохранения текущей радиостанции в предустановках.
- В режимах USB/Bluetooth-аудио нажмите кнопку [1 RPT] (Повтор) для изменения режима повторного воспроизведения. Нажмите кнопку [2 SHFL] (В случайном порядке) для изменения режима воспроизведения в случайном порядке.
- Нажмите кнопку [4 BACK] (Назад) для возврата к предыдущему экрану (кроме списка предустановленных станций).

## Компоновка системы — дистанционное управление на рулевом колесе

Модель с поддержкой Bluetooth®

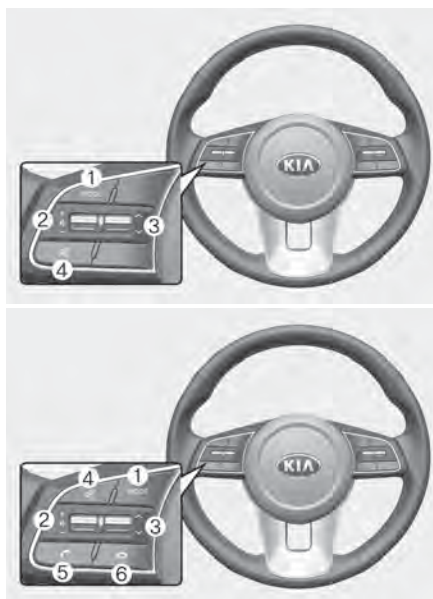

\* В зависимости от модели и технических характеристик автомобиля внешний вид и расположение значков могут различаться.

### 1. Кнопка MODE (Режим)

- Нажмите для переключения между режимами радио и воспроизведения с носителя.
- Нажмите и удерживайте для включения/отключения системы. (при наличии)

### 2. Рычажок регулировки громкости

- Нажмите вверх или вниз для регулировки громкости.

### 3. Рычаг Up/Down (Вверх/вниз)

- Смена станции/песни/файла.
- Во время прослушивания радио нажмите и отпустите для выбора предыдущей/следующей сохраненной радиостанции.
- Во время прослушивания радио нажмите и удерживайте, чтобы выбрать станцию.
- Во время воспроизведения медиафайлов нажмите и удерживайте для перемотки назад или вперед (кроме режима Bluetooth-аудио\*).

\* при наличии

### 4. Кнопка MUTE (Без звука)

- Нажмите для включения и отключения тихого режима.
- Во время телефонного разговора нажмите для включения или отключения микрофона.
- При воспроизведения медиафайла кратковременное нажатие позволяет поставить файл на паузу или продолжить воспроизведение. (при наличии)

### 5. Кнопка вызова/ответа на вызов (при наличии)

- Нажмите, чтобы начать подключение мобильного телефона по Bluetooth.
- После подключения телефона по Bluetooth нажмите эту кнопку для просмотра списка последних вызовов. Нажмите и удерживайте для звонка по

последнему номеру телефона. Во время входящего звонка нажмите, чтобы ответить на звонок.

- Во время разговора по телефону нажмите для переключения между текущим и удерживаемым звонком. Нажмите и удерживайте для переключения звонка с системного устройства на мобильный телефон и наоборот.

## 6. Кнопка завершения вызова (при наличии)

### Предупреждение

#### Вопросы вождения

- Не управляйте системой во время вождения. Отвлечение внимания во время вождения может привести к потере управления автомобилем и стать причиной аварии, серьезных травм или смерти. Основная обязанность водителя — это безопасное управление автомобилем с соблюдением всех правил дорожного движения. Во время движения категорически запрещается пользоваться мобильными устройствами, оборудованием или системами автомобиля, отвлекающими внимание водителя от выполнения этой обязанности.

- Не смотрите на экран во время управления автомобилем. Отвлечение внимания во время вождения может привести к аварии. Перед использованием функций, требующих выполнения нескольких действий одновременно, остановите автомобиль в безопасном месте.
- Перед тем, как воспользоваться мобильным телефоном, остановите автомобиль. Пользование мобильным телефоном во время управления автомобилем может привести к аварии. При необходимости используйте громкую связь по Bluetooth для выполнения звонков и старайтесь свести продолжительность телефонных разговоров к минимуму.
- Уровень громкости должен обеспечивать слышимость окружающих звуков. Невозможность услышать окружающие звуки может стать причиной аварии. Прослушивание на большой громкости в течение длительного времени может привести к повреждению органов слуха.

### Предупреждение

#### Правила обращения с аудиосистемой

- Не следует разбирать или модифицировать аудиосистему. Такие действия могут привести к



несчастному случаю, пожару или поражению электрическим током.

- Не допускайте попадания жидкости или посторонних веществ внутрь аудиосистемы. Жидкости или посторонние вещества могут привести к образованию вредных газов, возникновению пожара или неверному функционированию системы.
- Прекратите эксплуатацию системы в случае неполадок в ее работе, таких как отсутствие аудиосигнала или отображения. Если вы продолжите эксплуатацию неисправной аудиосистемы, это может привести к возникновению пожара, поражению электрическим током и отказу системы.
- Запрещается касаться антенны во время грозы, так как такие действия могут привести к поражению электрическим током, вызванному молнией.

### \* Примечание

#### Правила эксплуатации аудиосистемы

- Используйте аудиосистему при работающем двигателе. Использование аудиосистемы в течение длительного времени с заглушенным двигателем может

привести к разряду аккумуляторной батареи.

- Не устанавливайте неутвержденное оборудование. Использование неутвержденного оборудования может привести к ошибке во время использования аудиосистемы. Ошибки в работе аудиосистемы, вызванные установкой неутвержденного оборудования, не покрываются гарантией.

### \* Примечание

#### Правила обращения с аудиосистемой

- Не подвергайте аудиосистему чрезмерным воздействиям. Излишнее давление на аудиосистему может привести к повреждению ЖК-дисплея или сенсорной панели.
- При очистке экрана и кнопочной панели необходимо заглушить двигатель и использовать мягкую сухую ткань. Протирание экрана или кнопок грубой тканью или использование растворителей (спирта, бензола, разбавителя для красок и т. д.) может привести к появлению царапин или химическому повреждению поверхности.
- Установка жидкостного освежителя воздуха на решетке вентилятора может привести

деформации поверхности решетки в результате действия воздушного потока.

- Если необходимо изменить место расположения устройства, следует обратиться к продавцу или в центр технического обслуживания. Чтобы установить или демонтировать устройство, требуются профессиональные технические знания и навыки.

### \* Примечание

- В случае любых проблем с системой, обратитесь к продавцу или дилеру.
- Размещение информационно-развлекательной системы в области действия электромагнитного поля может привести к возникновению шумовых помех.

### \* Примечание

Производитель: HYUNDAI MOBIS Co., Ltd.

203, Teheran-ro, Gangnam-gu, Seoul, 06141, Korea (Корея)

Тел.: +82-31-260-2707.

## Включение и отключение аудиосистемы

Для включения аудиосистемы заведите двигатель.

- Если вы не желаете пользоваться аудиосистемой во время управления автомобилем, вы можете отключить ее кнопкой **[POWER]** (Питание) на панели управления. Для повторного включения системы нажмите кнопку **[POWER]** (Питание) еще раз.

Через некоторое время после остановки двигателя или открытия двери водителя система автоматически выключится.

- В зависимости от модели и технических характеристик автомобиля система может выключиться сразу после остановки двигателя.
- При повторном включении аудиосистемы сохраняются последние режим и настройки.

### ⚠ Предупреждение

- При движении автомобиля некоторые функции могут быть недоступны по соображениям безопасности. Они работают только тогда, когда автомобиль стоит. Припаркуйте автомобиль в безопасном месте перед тем, как воспользоваться какой-либо из этих функций.
- Прекратите эксплуатацию системы в случае неполадок в ее работе, таких как отсутствие аудиосигнала или отображения. Если вы продолжите эксплуатацию неисправной аудиосистемы, это может привести к

возникновения пожара, поражению электрическим током и отказу системы.

### \* Примечание

Включение аудиосистемы возможно тогда, когда замок зажигания находится в положении «АСС» (Доп. устройства) или «ON» (Вкл.). Эксплуатация аудиосистемы в течение продолжительного времени с выключенным двигателем разряжает аккумулятор. Если вы планируете эксплуатировать систему в течение продолжительного времени, запустите двигатель.

### Включение и отключение дисплея

Вы можете отключить дисплей во избежание бликов. Дисплей может быть отключен только при включенной аудиосистеме.

1. Нажмите кнопку [MENU/CLOCK] (Настройка/часы) на панели управления.
2. После того, как отобразится окно выбора опции, поверните регулятор [TUNE] (Настройка) для выбора «Display off» (Отключение дисплея), а затем нажмите переключатель.
  - Чтобы повторно включить дисплей, нажмите любую кнопку на панели управления.

### Знакомство с принципом работы

Вы можете выбрать элемент или изменить настройки с помощью цифровых кнопок и регулятора [TUNE] (Настройка) на панели управления.

### Выбор элемента

#### Нумерованные элементы



- Нажмите соответствующую кнопку с цифрой.

#### Ненумерованные элементы

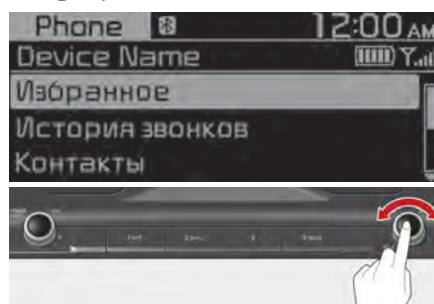

- Поверните регулятор [TUNE] (Настройка) для выбора нужного элемента, а затем нажмите этот регулятор.

## Изменение настроек



- Поверните регулятор **[TUNE]** (Настройка) для изменения значения, а затем нажмите регулятор для сохранения изменений.
- Поверните регулятор **[TUNE]** (Настройка) вправо для увеличения значения или влево для уменьшения.

## Радио

### Включение радио

1. Нажмите кнопку **[RADIO]** / **[AUDIO]** (Радио/аудио) на панели управления.
2. После того, как отобразится окно выбора режима, поверните регулятор **[TUNE]** (Настройка) для выбора желаемого режима радио, а затем нажмите регулятор.

### Режим FM/AM



1. Текущий режим радио
2. Данные радиостанции
3. Список предустановленных станций

Нажмите кнопку **[MENU/CLOCK]** (Меню/часы) на панели управления для доступа к приведенным далее пунктам меню:

- **«Autostore»** (Автосохранение): сохраняет радиостанцию в списке предустановленных станций.
- **Scan** (Сканирование): система выполнит поиск радиостанций с сильным радиосигналом и будет воспроизводить каждую из них в течение примерно пяти секунд.
- **«Sound Settings»** (Звуковые настройки): вы можете изменять

настройки звука, например зоны, в которой будет концентрироваться звук, и выходной уровень для каждого диапазона частот.

- **Position** (Зона): выберите зону в автомобиле, в которой будет сконцентрирован звук. Выберите «**Fade (Fader)**» (Регулятор громкости) или «**Balance**» (Баланс), поверните регулятор [**TUNE**] (Настройка) для выбора желаемого положения, а затем нажмите регулятор. Для концентрации звука посередине автомобиля выберите **Centre (Center)** (Центр).
- **Equaliser (Tone)** (Эквалайзер (Тембр)): отрегулируйте выходной уровень для каждого звукового тембра.
- «**Speed dependent vol.**» (Регулировка громкости в зависимости от скорости): установите автоматическую регулировку громкости в зависимости от скорости движения автомобиля. (при наличии)

### \* Примечание

- В зависимости от модели автомобиля или его технических характеристик, перечень доступных опций может отличаться.
- В зависимости от технических характеристик системы или усилителя вашего автомобиля пере-

чень доступных опций может отличаться.

- «**Mode popur**» (Всплывающее окно режима): установите для отображения окна выбора режима при нажатии кнопки [**RADIO**] / [**AUDIO**] (Радио/аудио) или на панели управления.
- «**Date/Time**» (Дата/время): вы можете изменить время и дату, отображаемые на дисплее системы.
  - **Set date** (Установка даты): установите дату, которая будет отображаться на дисплее системы.
  - «**Set time**» (Установка времени): установите время, которое будет отображаться на дисплее системы.
  - «**Time format**» (Формат времени): выберите отображение времени в 12 или в 24-часовом формате.
  - «**Display (Power Off)**» (Отображение (при отключенном дисплее)): установите отображение часов при отключенном питании аудиосистемы.
- «**Language**» (Язык): можно изменить язык системы.

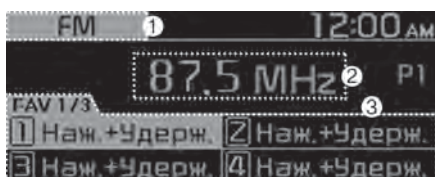
**Режим FM/AM (с RDS)**

1. Текущий режим радио
2. Данные радиостанции
3. Список предустановленных станций

Нажмите кнопку [MENU/CLOCK] (Меню/часы) на панели управления для доступа к приведенным далее пунктам меню:

- **«Traffic announcement»** (Дорожные сообщения): включает или выключает функцию дорожных сообщений. Сообщения и программы будут приниматься автоматически, если имеются.
- **«Autostore»** (Автосохранение): сохраняет радиостанцию в списке предустановленных станций.
- **«Scan»** (Сканирование): система выполнит поиск радиостанций с сильным радиосигналом и будет воспроизводить каждую из них в течение примерно пяти секунд.
- **«Sound Settings»** (Звуковые настройки): вы можете изменять настройки звука, например зоны, в которой будет концентрироваться звук, и выходной уровень для каждого диапазона частот.
  - **Position** (Зона): выберите зону в автомобиле, в которой будет сконцентрирован звук. Выбе-

рите **«Fade (Fader)»** (Регулятор громкости) или **«Balance»** (Баланс), поверните регулятор [TUNE] (Настройка) для выбора желаемого положения, а затем нажмите регулятор. Для концентрации звука посередине автомобиля выберите **Centre (Center)** (Центр).

- **Equaliser (Tone)** (Эквалайзер (Тембр)): отрегулируйте выходной уровень для каждого звукового тембра.
- **«Speed dependent vol.»** (Регулировка громкости в зависимости от скорости): установите автоматическую регулировку громкости в зависимости от скорости движения автомобиля. (при наличии)

**\* Примечание**

- В зависимости от модели автомобиля или его технических характеристик, перечень доступных опций может отличаться.
  - В зависимости от технических характеристик системы или усилителя вашего автомобиля перечень доступных опций может отличаться.
- 
- **«Mode popup»** (Всплывающее окно режима): установите для отображения окна выбора режима при нажатии кнопки [RADIO] / [AUDIO] (Радио/аудио) или на панели управления.

- **«Date/Time»** (Дата/время): вы можете изменить время и дату, отображаемые на дисплее системы.
  - **Set date** (Установка даты): установите дату, которая будет отображаться на дисплее системы.
  - **«Set time»** (Установка времени): установите время, которое будет отображаться на дисплее системы.
  - **«Time format»** (Формат времени): выберите отображение времени в 12 или в 24-часовом формате.
  - **«Display (Power Off)»** (Отображение (при отключенном дисплее)): установите отображение часов при отключенном питании аудиосистемы.
- **«Language»** (Язык): можно изменить язык системы.

### Изменение волнового диапазона радио

1. Нажмите кнопку **[RADIO]** / **[AUDIO]** (Радио/аудио) на панели управления.
2. После того, как отобразится окно выбора режима, поверните регулятор **[TUNE]** (Настройка) для выбора желаемого режима радио, а затем нажмите регулятор.

- При каждом нажатии кнопки **[MODE]** (Режим) на рулевом колесе режим работы радио последовательно переключается между FM ► AM.

### \* Примечание

Если режим всплывающего окна не выбран в меню **[MENU/CLOCK]** (Меню/часы) ► **«Mode popup»** (Режим всплывающего окна), нажмите кнопку **[RADIO]** / **[AUDIO]** (Радио/Аудио) на панели управления, чтобы сменить режим радио.

При каждом нажатии кнопки **[RADIO]** / **[AUDIO]** (Радио/аудио) на панели управления режим работы радио последовательно переключается между FM ► AM.

### Сканирование доступных радиостанций

Вы можете прослушать каждую радиостанцию в течении нескольких секунд, чтобы оценить качество приема и выбрать желаемую.

1. При отображаемом экране радио нажмите кнопку **[MENU/CLOCK]** (Меню/часы) на панели управления.
2. После того, как отобразится окно выбора опции, поверните переключатель **[TUNE]** (Настройка) для выбора **«Scan»** (Сканирование), а затем нажмите переключатель.

- Система выполнит поиск радиостанций с сильным радиосигналом и будет воспроизводить каждую из них в течение примерно пяти секунд.
3. Когда вы найдете радиостанцию, которую желаете прослушивать, нажмите регулятор [TUNE] (Настройка).
- Вы можете продолжить прослушивание выбранной радиостанции.

### Поиск радиостанций

Для поиска предыдущей или следующей доступной радиостанции нажмите кнопку [◀ SEEK] / [TRACK ▶] (Найти/трек) на панели управления.

- Вы также можете нажать и удерживать кнопку [◀ SEEK] / [TRACK ▶] (Найти/трек) для быстрого поиска частот. При отпускании кнопки радиостанция с сильным сигналом выбирается автоматически.

Если вам известна точная частота радиостанции, которую вы желаете прослушивать, поверните регулятор [TUNE] (Настройка) на панели управления для изменения частоты.

### Сохранение радиостанций

Вы можете сохранить ваши любимые радиостанции и прослушивать их, выбирая из списка предустановок.

#### *Сохранение текущей радиостанции*

Во время прослушивания радио нажмите и удерживайте требуемую кнопку с цифрой на панели управления.

- Прослушиваемая вами радиостанция добавляется под выбранным номером.
- Для сохранения следующей страницы списка предустановленных станций нажмите кнопку [FAV] (Избранные).

#### **\* Примечание**

- Вы можете сохранить до 12 радиостанций в каждом частотном диапазоне.
- Если под выбранным номером уже сохранена радиостанция, данная радиостанция будет заменена на радиостанцию, которую вы прослушиваете.



## Использование функции автосохранения

Вы можете выполнить поиск радиостанций в зоне хорошего приема. Результаты поиска могут быть автоматически сохранены в списке предустановленных радиостанций.

- При отображаемом экране радио нажмите кнопку **[MENU/CLOCK]** (Меню/часы) на панели управления.
- После того, как отобразится окно выбора опции, поверните регулятор **[TUNE]** для выбора **«Autostore»** (Автосохранение), а затем нажмите регулятор.

## Прослушивание сохраненных радиостанций

### Режим FM/AM

1. Подтвердите предустановленный номер радиостанции, которую вы желаете прослушивать.
  - Для просмотра следующей страницы списка предустановленных станций нажмите кнопку **[FAV]** (Избранные).
2. Нажмите требуемую кнопку с цифрой на панели управления.
  - Для переключения между станциями можно также нажать вверх или вниз рычаг, расположенный на рулевом колесе.

## Медиаплеер

### Использование медиаплеера

Вы можете прослушивать аудио-файлы, хранящиеся на носителях данных, таких как USB-накопители, смартфоны.

1. Подключите ваше устройство к порту USB автомобиля.
  - Воспроизведение может начаться немедленно, в зависимости от типа устройства, подключенного к аудиосистеме.
2. Нажмите кнопку **[MEDIA]** / **[AUDIO]** (Носитель/аудио) на панели управления.
3. После того, как отобразится окно выбора режима, поверните регулятор **[TUNE]** (Настройка) для выбора желаемого режима, а затем нажмите регулятор.

### \* Примечание

- Для запуска медиаплеера нажмите кнопку **[MEDIA]** / **[AUDIO]** (Носитель/аудио) на панели управления.
- Вы также можете осуществить переключение режимов повторяющимся нажатием кнопки **[MODE]** (Режим) на рулевом колесе.
- Перед подключением или отключением внешних USB-устройств убедитесь, что питание системы выключено.

- Если режим всплывающего окна не выбран в меню **[MENU/CLOCK]** (Меню/часы) ► «**Mode popup**» (Режим всплывающего окна), нажмите кнопку **[MEDIA]** / **[AUDIO]** (Носитель/Аудио) на панели управления, чтобы сменить проигрыватель мультимедиа.

При каждом нажатии кнопки **[MEDIA]** / **[AUDIO]** на панели управления режим аудионосителя последовательно переключается между USB ► Bluetooth-аудио\*.

- В зависимости от модели и спецификаций автомобиля наличие необходимых кнопок или внешний вид и расположение порта USB в вашем автомобиле могут отличаться от описания.
- Не подключайте смартфон или устройство MP3 к аудиосистеме несколькими способами одновременно, например по USB и Bluetooth\*. Это может привести к возникновению помех или неполадкам в работе системы.
- В случае одновременной активации функции эквалайзера на подключенном устройстве и настроек «Equaliser (Tone)» (Эквалайзер/тембр) аудиосистемы, их работа может создавать взаимные помехи с ухудшением и искажением качества звука. По возможности

отключите функцию эквалайзера на устройстве.

\* при наличии

## Использование режима USB

Вы можете воспроизводить медиа-файлы, хранящиеся на портативных устройствах, таких как USB-накопители и MP3-плееры. Проверьте совместимость USB-накопителей и спецификации поддерживаемых файлов перед использованием режима USB.

Подключите ваше устройство USB к порту USB автомобиля.

- Воспроизведение начнется немедленно.
- Нажмите кнопку **[MEDIA]** / **[AUDIO]** на панели управления для отображения окна выбора режима, поверните регулятор **[TUNE]** для выбора **USB** и нажмите регулятор.



1. Номер текущего файла и общее количество файлов
2. Время воспроизведения
3. Информация о песне, воспроизводящейся в данный момент

Нажмите кнопку **[MENU/CLOCK]** (Меню/часы) на панели управле-

ния для доступа к приведенным далее пунктам меню:

- **«List»** (Список): переход к списку файлов.
- **«Folder List»** (Список папок): доступ к списку папок.
- **Information** (Информация): информация о песне, воспроизводящейся в данный момент.
- **«Sound Settings»** (Звуковые настройки): вы можете изменять настройки звука, например зоны, в которой будет концентрироваться звук, и выходной уровень для каждого диапазона частот.
  - **Position** (Зона): выберите зону в автомобиле, в которой будет сконцентрирован звук. Выберите **«Fade (Fader)»** (Регулятор громкости) или **«Balance»** (Баланс), поверните регулятор **[TUNE]** (Настройка) для выбора желаемого положения, а затем нажмите регулятор. Для концентрации звука посередине автомобиля выберите **Centre (Center)** (Центр).
  - **Equaliser (Tone)** (Эквалайзер (Тембр)): отрегулируйте выходной уровень для каждого звукового тембра.
  - **«Speed dependent vol.»** (Регулировка громкости в зависимости от скорости): установите автоматическую регулировку громкости в зависимости от скорости движения автомобиля. (при наличии)

## \* Примечание

- В зависимости от модели автомобиля или его технических характеристик, перечень доступных опций может отличаться.
  - В зависимости от технических характеристик системы или усилителя вашего автомобиля перечень доступных опций может отличаться.
- 
- **«Song information (Media Display)»** (Информация о песне (экран мультимедиа)): выбор информации, такой как **«Folder/File»** (Файл/папка) или **«Artist/Title/Album»** (Исполнитель/название/альбом), которая будет отображаться при воспроизведении MP3-файлов.
  - **«Mode popup»** (Всплывающее окно режима): установите для отображения окна выбора режима при нажатии кнопки **[MEDIA]** / **[AUDIO]** на панели управления.
  - **«Date/Time»** (Дата/время): вы можете изменить время и дату, отображаемые на дисплее системы.
    - **Set date** (Установка даты): установите дату, которая будет отображаться на дисплее системы.
    - **«Set time»** (Установка времени): установите время, кото-

рое будет отображаться на дисплее системы.

- **«Time format»** (Формат времени): выберите отображение времени в 12 или в 24-часовом формате.
- **«Display (Power Off)»** (Отображение (при отключенном дисплее)): установите отображение часов при отключенном питании аудиосистемы.
- **«Language»** (Язык): можно изменить язык системы.

### ***Перемотка назад/вперед***

Нажмите и удерживайте кнопку [**< SEEK**] / [**TRACK >**] (Найти/трек) на панели управления.

- Вы также можете нажать и удерживать рычаг Up/Down (Вверх/вниз) на рулевом колесе.

### ***Возобновление воспроизведения текущей песни***

Нажмите кнопку [**< SEEK**] (Найти) на панели управления в момент, когда текущая песня воспроизводится дольше, чем 2 секунды.

- Вы также можете переместить рычаг вверх на рулевом колесе.

### ***Воспроизведение предыдущей или следующей песни***

Для воспроизведения предыдущей песни нажмите кнопку [**< SEEK**] (< Поиск) на панели управления в

течение 2 секунд после начала новой песни. Для воспроизведения следующей песни нажмите кнопку [**TRACK >**] (Трек) на панели управления.

- Если прошло больше 2 секунд, дважды нажмите кнопку [**< SEEK**] (< Поиск) на панели управления, чтобы воспроизвести предыдущую песню.
- Вы также можете использовать рычаг Up/Down (Вверх/вниз) на рулевом колесе.

### **\* Примечание**

Нажмите кнопку [**MENU/CLOCK**] (Меню/часы) на панели управления для отображения окна выбора режима, поверните регулятор [**TUNE**] для выбора желаемой песни и нажмите регулятор, чтобы воспроизвести файл.

### ***Повторное воспроизведение***

Нажмите кнопку [**1 RPT**] на панели управления. Режим повторного воспроизведения и выключается при каждом нажатии. На экране отобразится значок соответствующего режима.

### ***Воспроизведение в случайном порядке.***

Нажмите кнопку [**2 SHFL**] (В случайном порядке) на панели управления. Режим воспроизведения в

случайном порядке включается и выключается при каждом нажатии. Когда режим воспроизведения в случайном порядке включен, на экран будет выведен значок соответствующего режима.

### Поиск папок

1. Нажмите кнопку [MENU/CLOCK] (Настройка/часы) на панели управления.
2. После того, как отобразится окно выбора опции, поверните переключатель [TUNE] (Настройка) для выбора «Folder list» (Список папок), а затем нажмите регулятор.
3. Найдите желаемую папку в «Folder List» (Список папок), а затем нажмите регулятор [TUNE] (Настройка).
  - Начнется воспроизведение первого файла в выбранной папке.

### \* Примечание

- Заведите двигатель автомобиля перед подключением USB-устройства к системе. Запуск двигателя с устройством, подключенным к системе, может привести к выходу USB-устройства из строя.
- Избегайте воздействия статического электричества при подключении и отключении USB-устройства. Статический разряд

может привести к неисправности системы.

- Избегайте контакта частей тела или посторонних предметов с USB-портом. Это может привести к несчастному случаю или к неполадкам в работе системы.
- Избегайте многократного подключения на короткий период времени USB-коннектора с последующим отключением. Это может привести к ошибке в работе устройства или неполадкам в работе системы.
- Не следует использовать USB-устройство для каких-либо целей, помимо проигрывания файлов. Использование USB-аксессуаров для зарядки или обогрева может привести к неудовлетворительной работе или неисправности системы.

### \* Примечание

- При подключении USB-накопителя не пользуйтесь удлинительным кабелем. Подключайте его непосредственно в порт USB. Если вы используете USB-разветвитель или удлинительный кабель, устройство может не распознаваться.
- Полностью вставьте USB-коннектор в USB-порт. Невыполнение этого условия может привести к сбою соединения.

- При отключении USB-накопителя могут возникнуть помехи.
  - Система может воспроизводить только файлы стандартных форматов.
  - Следующие типы USB-устройств могут не распознаваться или работать некорректно:
    - MP3-плееры с функцией шифрования данных
    - USB-устройства, которые не определяются, как съемные диски
  - USB-устройство может не опознаваться в зависимости от его состояния.
  - Некоторые USB-устройства могут быть несовместимы с системой.
  - Распознавание может занять больше времени, в зависимости от типа, емкости или формата файлов внешнего USB-устройства.
  - Показ изображений и воспроизведение видео не поддерживаются.
- 

## Bluetooth (при наличии)

### Подключение устройств с Bluetooth

Bluetooth — это беспроводная сетевая технология небольшого радиуса действия. Через беспроводную технологию Bluetooth можно подключать мобильные устройства, находящиеся вблизи, для отправки и получения данных между подключенными устройствами. Это позволит вам использовать устройства эффективно.

Для использования беспроводной технологии Bluetooth необходимо сначала подключить к системе устройство, поддерживающее технологию Bluetooth, такое как мобильный телефон или MP3-плеер. Удостоверьтесь, что устройство, которое вы желаете подключить, поддерживает беспроводную технологию Bluetooth.

### Предупреждение

Перед подключением Bluetooth-устройств припаркуйте автомобиль в безопасном месте. Не отвлекайтесь во время управления автомобилем — это может привести к травмам или смерти в результате аварии.

---

## \* Примечание

- Ваша система поддерживает только функции громкой связи по Bluetooth и Bluetooth Аудио. Подключите мобильное устройство, поддерживающее обе функции.
- Некоторые устройства с беспроводной технологией Bluetooth могут вызвать помехи или привести к нарушению работы информационно-развлекательной системы. Чтобы устранить проблему, попробуйте переместить устройство в другое место.
- В зависимости от подключенного устройства или мобильного телефона с Bluetooth некоторые функции могут не поддерживаться.
- Если система работает нестабильно из-за ошибки связи между устройством с беспроводной технологией Bluetooth и автомобилем, удалите сопряженные устройства и выполните повторное подключение Bluetooth-устройств.
- Если Bluetooth-соединение является нестабильным, повторите попытку, выполнив следующие действия.
  1. Отключите и включите Bluetooth на устройстве. Затем подключите устройство снова.

2. Выключите и включите устройство. Затем повторно подключите его.
  3. Извлеките из устройства батарею и снова вставьте ее. Затем включите устройство и повторно подключите его.
  4. Отмените сопряжение устройств с беспроводной технологией Bluetooth как в системе, так и в устройстве, а затем выполните их повторное сопряжение и подключение.
- Беспроводное соединение Bluetooth будет недоступно, если функция беспроводной технологии Bluetooth на устройстве будет отключена. Удостоверьтесь, что функция Bluetooth на устройстве включена.

### *Сопряжение устройств с системой*

Для подключения по беспроводной технологии Bluetooth сначала выполните сопряжение устройства с системой для того, чтобы добавить его в список Bluetooth-устройств системы. Вы можете зарегистрировать до пяти устройств.

1. На панели управления нажмите кнопку **[PHONE]** (Телефон), а затем выберите «**Phone settings**» (Настройки телефона) ► «**Add new device**» (Добавить новое устройство).

- Если вы выполняете сопряжение устройства с системой впервые, вы также можете нажать кнопку «Call/Answer» (Позвонить / принять звонок) на рулевом колесе.
2. Включите технологию беспроводной связи Bluetooth на устройстве, которое вы желаете подключить, найдите систему вашего автомобиля и выберите ее.
- Проверьте имя Bluetooth-устройства, которое отобразится в новом всплывающем окне регистрации на экране системы.

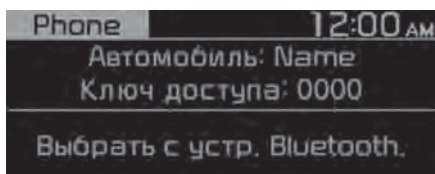

3. Введите или подтвердите пароль для подтверждения соединения.
- Если на экране Bluetooth-устройства отображается окно ввода пароля, введите пароль «0000», который отображается на экране системы.
  - Если на экране Bluetooth-устройства отображается 6-значный пароль, удостоверьтесь, что пароль для Bluetooth, который отображается на устройстве, совпадает с паролем на экране системы, и подтвердите соединение с устройством.

### \* Примечание

- Изображение с экрана в данной инструкции приводится для примера. На экране системы проверьте точное кодовое название автомобиля и название Bluetooth-устройства.
- По умолчанию установлен пароль «0000».
- После того как вы разрешите системе доступ к устройству, на подключение системы к устройству может потребоваться некоторое время. После того как соединение будет установлено, в верхней части экрана появится значок состояния беспроводного подключения Bluetooth.
- Вы можете изменить настройки разрешений с помощью меню настроек беспроводного подключения Bluetooth на мобильном телефоне. За дополнительной информацией обращайтесь к инструкции по эксплуатации мобильного телефона.
- Для того, чтобы зарегистрировать новое устройство, повторите шаги с 1 по 3.
- Если вы используете функцию автоматического подключения по беспроводной технологии Bluetooth, звонок может переключаться на систему громкой связи автомобиля, если вы поднимите трубку вблизи автомо-



бия с заведенным двигателем. Если вы не желаете, чтобы система автоматически подключалась к устройству, выключите связь по беспроводной технологии Bluetooth на устройстве.

- Когда устройство подключено к системе по Bluetooth, может наблюдаться ускоренный разряд батареи устройства.

### **Подключение сопряженного устройства**

Для использования в вашей аудиосистеме Bluetooth-устройства подключите к системе сопряженное устройство. Ваша система в любой момент времени может быть соединена только с одним устройством.

1. На панели управления нажмите кнопку [PHONE] (Телефон), а затем выберите «**Phone settings**» (Настройки телефона) ► «**Paired devices**» (Сопряженные устройства).
  - Если подключенное устройство отсутствует, нажмите кнопку «Call/Answer» (Позвонить / принять звонок) на рулевом колесе.
2. Поверните регулятор [TUNE] (Настройка) для выбора подключаемого устройства, а затем нажмите регулятор.
  - Если к вашей системе уже подключено другое устройство, отключите его. Выберите под-

ключенное устройство, которое следует отключить.

### **\* Примечание**

- Если соединение прерывается из-за того, что устройство находится вне зоны досягаемости, или если в работе устройства происходит ошибка, соединение будет восстановлено автоматически, когда устройство опять окажется в зоне досягаемости или когда ошибка будет устранена.
- В зависимости от установленной очередности автоматического подключения, подключение устройства может занять определенное время.

### **Отключение устройства**

Если вы желаете прекратить пользоваться Bluetooth-устройством или подключить другое устройство, отключите устройство, которое подключено в данный момент.

1. На панели управления нажмите кнопку [PHONE] (Телефон), а затем выберите «**Phone settings**» (Настройки телефона) ► «**Paired devices**» (Сопряженные устройства).
2. Поверните регулятор [TUNE] (Настройка) для выбора подключаемого устройства, а затем нажмите регулятор.
3. Нажмите кнопку [1 RPT] для выбора значения «**Yes**» (Да).

### Удаление сопряженных устройств

Если устройство Bluetooth, с которым установлено сопряжение, более не нужно, либо вы желаете подключить новое устройство, а список Bluetooth-устройств заполнен, удалите сопряженные устройства.

1. На панели управления нажмите кнопку [PHONE] (Телефон), а затем выберите «Phone settings» (Настройки телефона) ► «Delete devices» (Удалить устройства).
2. Поверните регулятор [TUNE] (Настройка) для выбора удаляемого устройства, а затем нажмите регулятор.
3. Нажмите кнопку [1 RPT] для выбора значения «Yes» (Да).

### \* Примечание

- При удалении сопряженного устройства история вызовов и контакты, сохраненные в системе, также удаляются.
- Чтобы снова использовать удаленное устройство, необходимо произвести сопряжение еще раз.

### Использование аудиоустройства с поддержкой Bluetooth

Вы можете прослушивать аудио-файлы, хранящиеся на устройстве с беспроводной технологией Bluetooth аудио через громкоговорители автомобиля.

1. Нажмите кнопку [MEDIA] / [AUDIO] (Носитель/аудио) на панели управления.
2. После того, как отобразится окно выбора режима, поверните регулятор [TUNE] для выбора **Bluetooth audio** (Bluetooth-аудио), а затем нажмите регулятор.



1. Информация о песне, воспроизводимой в данный момент

Нажмите кнопку [MENU/CLOCK] (Меню/часы) на панели управления для доступа к следующему пункту меню:

- «Sound Settings» (Звуковые настройки): вы можете изменять настройки звука, например зоны, в которой будет концентрироваться звук, и выходной уровень для каждого диапазона частот.
  - **Position** (Зона): выберите зону в автомобиле, в которой будет сконцентрирован звук. Выберите «**Fade (Fader)**» (Регулятор громкости) или «**Balance**» (Баланс), поверните регулятор [TUNE] (Настройка) для выбора желаемого положения, а затем нажмите регулятор. Для концентрации звука посередине автомобиля выберите **Centre (Center)** (Центр).

- **Equaliser (Tone)** (Эквалайзер (Тембр)): отрегулируйте выходной уровень для каждого звукового тембра.
- **«Speed dependent vol.»** (Регулировка громкости в зависимости от скорости): установите автоматическую регулировку громкости в зависимости от скорости движения автомобиля. (при наличии)
- **«Set time»** (Установка времени): установите время, которое будет отображаться на дисплее системы.
- **«Time format»** (Формат времени): выберите отображение времени в 12 или в 24-часовом формате.
- **«Display (Power Off)»** (Отображение (при отключенном дисплее)): установите отображение часов при отключенном питании аудиосистемы.
- **«Language»** (Язык): можно изменить язык системы.

### \* Примечание

- В зависимости от модели автомобиля или его технических характеристик, перечень доступных опций может отличаться.
- В зависимости от технических характеристик системы или усилителя вашего автомобиля перечень доступных опций может отличаться. • Всплывающее окно режима:

- **«Mode pop up»** (Всплывающее окно режима): установите для отображения окна выбора режима при нажатии кнопки **[MEDIA]** / **[AUDIO]** на панели управления.
- **«Date/Time»** (Дата/время): вы можете изменить время и дату, отображаемые на дисплее системы.
  - **Set date** (Установка даты): установите дату, которая будет отображаться на дисплее системы.

### *Пауза/возобновление воспроизведения*

- Чтобы поставить воспроизведение на паузу, нажмите регулятор **[TUNE]** на панели управления. Для возобновления воспроизведения нажмите регулятор **[TUNE]** еще раз.
- Можно также нажать кнопку Mute (Отключить звук) на дистанционном управлении на рулевом колесе.

### *Повторное воспроизведение*

- Нажмите кнопку **[1 RPT]** на панели управления. Режим повторного воспроизведения и выключается при каждом нажатии. На экране отобразится значок соответствующего режима.

### **Воспроизведение в случайном порядке.**

Нажмите кнопку [2 SHFL] (В случайном порядке) на панели управления. Режим воспроизведения в случайном порядке включается и выключается при каждом нажатии. Когда режим воспроизведения в случайном порядке включен, на экран будет выведен значок соответствующего режима.

#### **\* Примечание**

- В зависимости от того, какое используется Bluetooth-устройство, мобильный телефон или аудиоплеер, управление воспроизведением может различаться.
- В зависимости от используемого вами аудиоплеера функция потокового аудио может не поддерживаться.
- В зависимости от подключенного устройства или мобильного телефона с Bluetooth некоторые функции могут не поддерживаться.
- Если телефон, подключенный по беспроводной технологии Bluetooth и используемый для проигрывания музыки, принимает входящий или выполняет исходящий вызов, то воспроизведение музыки останавливается.
- Прием входящего вызова или выполнение исходящего во время воспроизведения в режиме Bluetooth-аудио может привести к звуковым помехам.
- Если вы воспользовались режимом Bluetooth во время использования Bluetooth-аудио, воспроизведение может не возобновиться автоматически после завершения телефонного разговора (зависит от модели подключенного мобильного телефона).
- В некоторых мобильных телефонах переход между песнями во время воспроизведения аудио через Bluetooth может привести к возникновению шумов, похожих на хлопки.
- Функция перемотки назад/вперед не поддерживается в режиме воспроизведения аудио по Bluetooth.
- Функция списка воспроизведения не поддерживается в режиме Bluetooth аудио.
- При отключении Bluetooth-устройства работа режима Bluetooth аудио прекращается.

---

### **Использование телефона с технологией Bluetooth**

Вы можете использовать Bluetooth для телефонных разговоров с использованием громкой связи. Просматривайте информацию о звонке на экране аудиосистемы, совершайте и принимайте звонки безопасно и удобно с помощью

встроенных громкоговорителей и микрофона автомобиля.

### ⚠ Предупреждение

- Перед подключением Bluetooth-устройств припаркуйте автомобиль в безопасном месте. Не отвлекайтесь во время управления автомобилем — это может привести к травмам или смерти в результате аварии.
- Никогда не набирайте номер и не отвечайте на звонок с помощью телефона во время управления автомобилем. Пользование мобильным телефоном может отвлечь ваше внимание, усложняет оценку внешних условий и ограничивает способность реагирования в неожиданных ситуациях, что может привести к несчастному случаю. При необходимости используйте громкую связь по Bluetooth для выполнения звонков и старайтесь свести продолжительность телефонных разговоров к минимуму.

### \* Примечание

- Нельзя получить доступ к меню Phone (Телефон), если у отсутствует подключенный к системе мобильный телефон. Для использования функции «Bluetooth phone» (Телефон с

Bluetooth) подключите к системе мобильный телефон.

- Функция «Bluetooth Handsfree» (Громкая связь по Bluetooth) не будет работать только тогда, когда автомобиль находится вне зоны покрытия мобильного оператора, например в туннелях, подземных сооружениях или в гористой местности.
- Качество телефонного разговора может ухудшаться в следующих условиях:
  - Неудовлетворительное качество приема сигнала мобильным телефоном.
  - В салоне автомобиля шумно.
  - Мобильный телефон находится вблизи металлических объектов, таких как металлические банки для напитков.
- В зависимости от модели подключенного мобильного телефона, громкость и качество звука системы громкой связи по Bluetooth могут отличаться.

### *Осуществление звонка*

Если ваш мобильный телефон подключен к системе, вы сможете выполнять звонки, выбрав имя из своей истории вызовов или списка контактов.

1. Нажмите кнопку **[PHONE]** (Телефон) на панели управления.

- Или же нажмите кнопку «Call/ Answer» (Позвонить / принять звонок) на рулевом колесе.
2. Выберите номер телефона.
    - Для выбора номера телефона из списка избранных выберите **«Favourites»** (Избранные).
    - Для выбора номера телефона из истории вызовов выберите «Call history» (История вызовов).
    - Для выбора номера телефона из списка контактов, загруженного с подключенного мобильного телефона, выберите **«Contacts»** (Контакты).
  3. Чтобы завершить звонок, нажмите кнопку [2 SHFL] (В случайном порядке) на панели управления.
    - Или же нажмите кнопку «Call end» (Завершить звонок) на рулевом колесе.

### *Регистрация списка избранных*

Для упрощения использования Bluetooth и разговора по телефону без использования рук можно добавить номера телефонов в список избранных.

1. Откройте экран «Phone» (Телефон), поверните регулятор [TUNE] на панели управления для выбора **«Favourites»** (Избранные), а затем нажмите регулятор.
2. Выберите [MENU/CLOCK] (Меню часы) ► **«Add new favourites»**

(Добавить новые номера в избранные).

3. Нажмите кнопку [1 RPT] (Повтор) и выберите желаемый номер телефона.

### *Использование списка избранных*

1. Откройте экран «Phone» (Телефон), поверните регулятор [TUNE] на панели управления для выбора **«Favourites»** (Избранные), а затем нажмите регулятор.
2. Поверните регулятор [TUNE] (Настройка) для выбора нужного контакта, а затем нажмите этот регулятор для совершения звонка.

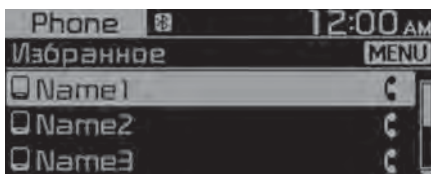

Нажмите кнопку [MENU/CLOCK] (Меню/часы) на панели управления для доступа к приведенным далее пунктам меню:

- **«Add new favourites»** (Добавить новые номера в избранные): добавление часто используемых номеров в избранные.
- **«Delete items»** (Удалить элементы): удаляет выбранные элементы из избранных.
- **«Delete all»** (Удалить все): удаляет все избранные.

### \* Примечание

- Вы можете зарегистрировать до 20 избранных для каждого устройства.
- Сначала необходимо загрузить контакты в систему, чтобы зарегистрировать избранные номера.
- Список избранных, сохраненный на мобильном телефоне, не загружен в систему.
- Даже если информация о контактах в мобильном телефоне будет отредактирована, список избранные в системе не будут редактироваться автоматически. Удалите и добавьте элемент в список избранных еще раз.
- Когда вы подключаете новый мобильный телефон, ваш список избранных номеров для предыдущего мобильного телефона отображаться не будет, но они останутся в системе до тех пор, пока вы не удалите предыдущий телефон из списка устройств.

#### *Использование истории вызовов*

1. Откройте экран «Phone» (Телефон), поверните регулятор [TUNE] (Настройка) на панели управления для выбора «Call history» (История вызовов), а затем нажмите регулятор.
2. Поверните регулятор [TUNE] (Настройка) для выбора нужной записи, а затем нажмите этот

регулятор для совершения звонка.

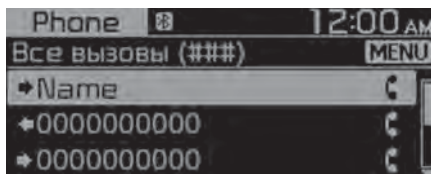

Нажмите кнопку [MENU/CLOCK] (Меню/часы) на панели управления для доступа к приведенным далее пунктам меню:

- **Download** (Загрузить): загрузка истории вызовов.
- **All calls** (Все вызовы): просмотреть данные всех вызовов.
- **Dialed calls** (Исходящие вызовы): просмотреть только исходящие вызовы.
- **Received calls** (Принятые вызовы): просмотреть только принятые вызовы.
- **Missed calls** (Пропущенные вызовы): просмотреть только пропущенные вызовы.

### \* Примечание

- Некоторые мобильные телефоны могут не поддерживать функцию загрузки.
- Доступ к истории вызовов может быть получен только после загрузки истории вызовов при подключении мобильного телефона к системе.
- Звонки со скрытых номеров не сохраняются в истории вызовов.

- В каждом отдельном списке может быть загружено до 50 записей вызовов.
- Продолжительность звонка и время совершения звонка не будут отображаться на экране системы.
- Для загрузки вашей истории вызовов из мобильного телефона необходимо разрешение. Когда вы попытаетесь загрузить данные, от вас может потребоваться разрешить загрузку на мобильном телефоне. Если выполнить загрузку не удастся, проверьте, не отобразилось ли на экране мобильного телефона какое-либо сообщение или настройки авторизации телефона.
- При загрузке вашей истории вызовов все старые данные будут удалены.

### *Использование списка контактов*

1. Откройте экран «Phone» (Телефон), поверните регулятор [TUNE] (Настройка) на панели управления для выбора «Contacts» (Контакты), а затем нажмите регулятор.
2. Поверните регулятор [TUNE] (Настройка) для выбора требуемой группы буквенно-цифровых символов, а затем нажмите этот регулятор.
3. Поверните регулятор [TUNE] (Настройка) для выбора нужного контакта, а затем нажмите этот

регулятор для совершения звонка.

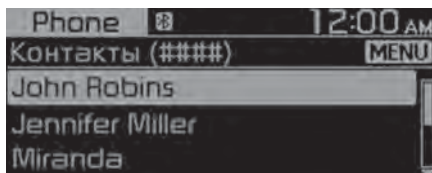

Нажмите кнопку [MENU/CLOCK] (Меню/часы) на панели управления для доступа к следующему пункту меню:

- **Download** (Загрузить): загрузить контакты с вашего мобильного телефона.

### **\* Примечание**

- Контакты можно просматривать только при подключенном Bluetooth-устройстве.
- Контакты из устройства Bluetooth могут быть загружены только в поддерживаемом формате. Контакты из некоторых приложений не будут включены.
- С устройства можно загрузить до 2000 контактов.
- Некоторые мобильные телефоны могут не поддерживать функцию загрузки.
- В зависимости от характеристик системы некоторые из загруженных контактов могут быть утеряны.
- Загружаются контакты, хранящиеся как в памяти телефона, так и на SIM-карте. С некоторых моделей телефонов могут не



загрузится контакты, хранящиеся на SIM-карте.

- Специальные знаки и цифры, используемые в названии контакта, могут не отображаться надлежащим образом.
- Для загрузки ваших контактов из мобильного телефона необходимо разрешение. Когда вы попытаетесь загрузить данные, от вас может потребоваться разрешить загрузку на мобильном телефоне. Если выполнить загрузку не удастся, проверьте, не отобразилось ли на экране мобильного телефона какое-либо сообщение или настройки авторизации телефона.
- В зависимости от модели и состояния мобильного телефона загрузка может занять больше времени.
- При загрузке ваших контактов все старые данные будут удалены.
- Вы не можете редактировать или удалять контакты в системе.
- Когда вы подключаете новый мобильный телефон, ваши контакты для предыдущего мобильного телефона отображаться не будут, но они останутся в системе до тех пор, пока вы не удалите предыдущий телефон из списка устройств.

### Ответ на вызовы

При поступлении входящего звонка на экране системы появится всплывающее окно с уведомлением.



Чтобы ответить на звонок, нажмите кнопку [1 RPT] (Повтор) на панели управления.

- Или же нажмите кнопку «Call/Answer» (Позвонить/принять звонок) на рулевом колесе.

Чтобы отклонить звонок, нажмите кнопку [2 SHFL] (В случайном порядке) на панели управления.

- Или же нажмите кнопку «Call end» (Завершить звонок) на рулевом колесе.

### \* Примечание

- В зависимости от типа мобильного телефона функция отклонения звонка может не поддерживаться.
- После подключения вашего мобильного телефона к системе звук звонка может выводиться через громкоговорители аудиосистемы, даже после выхода из автомобиля, если телефон при этом будет находиться в зоне действия подключения. Для завершения соединения отключите

устройство от аудиосистемы или выключите функцию беспроводной связи Bluetooth на устройстве.

### **Использование различных опций во время телефонного разговора**

Во время звонка отобразится показанный ниже экран. Нажмите кнопку для использования требуемой функции.

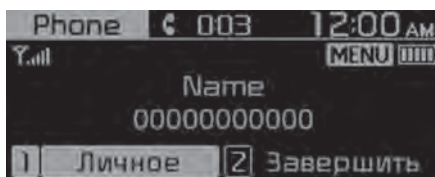

Для переключения звонка на мобильный телефон нажмите кнопку [1 RPT] (Повтор) на панели управления.

- Или же нажмите и удерживайте кнопку «Call/Answer» (Позвонить / принять звонок) на рулевом колесе.

Чтобы завершить звонок, нажмите кнопку [2 SHFL] (В случайном порядке) на панели управления.

- Или же нажмите кнопку «Call end» (Завершить звонок) на рулевом колесе.

Нажмите кнопку [MENU/CLOCK] (Меню/часы) на панели управления для доступа к следующему пункту меню:

- «**Microphone Volume (Outgoing Volume)**» (Громкость микрофона (громкость на выходе)): отрегулируйте громкость микрофона, чтобы абонент не мог вас слышать.

### **\* Примечание**

- Если данные вызывающего абонента сохранены в списке контактов, то будет отображаться его имя и номер телефона. Если данные вызывающего абонента отсутствуют в контактах, то будет отображаться только номер телефона.
- Во время телефонного разговора по Bluetooth невозможно переключиться ни на какой другой экран, например экран аудио или экран настроек.
- В зависимости от модели мобильного телефона качество телефонного звонка может отличаться. При использовании некоторых моделей телефонов слышимость вашего голоса для абонента может ухудшаться.
- В зависимости от модели мобильного телефона телефонный номер может не отображаться.
- В зависимости от типа мобильного телефона функция переключения вызова может не поддерживаться.

## Значки состояния системы

Значки состояния системы появляются в верхней части экрана для отображения текущего статуса системы.

Ознакомьтесь со значками, появляющимися при совершении определенных действий или функций и узнайте, что они означают.

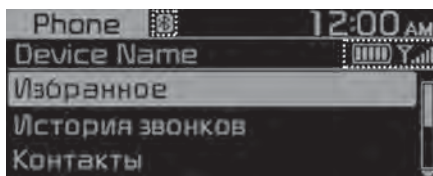

### Bluetooth

Значок	Описание
	Уровень заряда аккумулятора подключенного Bluetooth-устройства
	Мобильный телефон или аудиоустройство, подключенные при помощи Bluetooth
	Выполняется звонок по Bluetooth
	На время звонка по Bluetooth микрофон выключен
	Загрузка истории звонков с мобильного телефона, подключенного к системе по Bluetooth

Значок	Описание
	Загрузка контактов с мобильного телефона, подключенного к системе по Bluetooth

### Мощность сигнала

Значок	Описание
	Мощность сигнала мобильного телефона, подключенного по Bluetooth

### \* Примечание

- Уровень заряда батареи, отображаемый на экране, может отличаться от уровня, отображаемого на подключенном устройстве.
- Мощность сигнала телефона, отображаемая на экране, может отличаться от уровня, отображаемого на подключенном мобильном телефоне.
- В зависимости от модели и технических характеристик автомобиля некоторые значки могут не отображаться.

## Технические характеристики информационно-развлекательной системы

### USB

#### Поддерживаемые аудиоформаты

- Спецификации аудиофайла
  - Аудиоформат WAVeform
  - MPEG1/2/2,5 Audio Layer3
  - Формат Windows Media Audio версии 7.X и 8.X
- Битрейт
  - MPEG1 (Layer3): 32/40/48/56/64/80/96/112/128/160/192/224/256/320 кбит/с
  - MPEG2 (Layer3): 8/16/24/32/40/48/56/64/80/96/112/128/144/160 кбит/с
  - MPEG2.5 (Layer3): 8/16/24/32/40/48/56/64/80/96/112/128/144/160 кбит/с
  - WMA (High Range): 48/64/80/96/128/160/192 кбит/с
- Разрядность
  - WAV (PCM (Стерео)): 24 бит
  - WAV (IMA ADPCM): 4 бит
  - WAV (MS ADPCM): 4 бит
- Частота дискретизации
  - MPEG1: 44 100/48 000/32 000 Гц
  - MPEG2: 22 050/24 000/16 000 Гц
  - MPEG2.5: 11 025/12 000/8000 Гц
  - WMA: 32 000/44 100/48 000 Гц

- WAV: 44 100/48 000 Гц
- Максимальное количество символов в названии папки/файла (кодировка Юникод): 40 символов английского или корейского алфавита
- Поддерживаемые символы в именах папок/файлов (поддержка Юникод): 2604 символа корейского алфавита, 94 буквенно-цифровых символа, 4888 широко употребляемых символов китайского алфавита, 986 специальных символов
- Максимальное количество папок: 1000
- Максимальное количество файлов: 5000

#### \* Примечание

- Файлы, формат которых не поддерживается, могут не распознаваться или не воспроизводиться, либо информация о них, такая как имя файла, может не отображаться надлежащим образом.
- Система может распознавать только файлы с расширением .mp3/.wma/.wav. Если формат файла не поддерживается, измените формат с помощью современных программ конвертации.
- Устройство не поддерживает файлы, защищенные с помощью DRM (технических средств защиты авторских прав).

- Для файлов со сжатием MP3/WMA и файлов WAV могут иметь место различия в качестве звука в зависимости от битрейта. (Музыкальные файлы с более высоким битрейтом обеспечивают более высокое качество звука.)
- Символы японского алфавита или упрощенного китайского алфавита в именах папок и файлов могут не отображаться надлежащим образом.

### ***Поддерживаемые USB-накопители***

- Байт/сектор: 64 кбайт или меньше
- Файловая система: FAT12/16/32 (рекомендованная), exFAT/NTFS

### **\* Примечание**

- Гарантируется работа только USB-накопителей с металлическим корпусом с коннектором штекерного типа.
  - USB-накопители с пластиковым штекером могут не распознаваться.
  - USB-адаптеры с такими типами картами памяти, как CF или SD, могут не распознаваться.
- Жесткие диски с USB могут не распознаваться.
- При использовании USB-накопителя большой емкости с несколь-

кими логическими дисками распознаваться будут только файлы, находящиеся на первом диске.

- Если на USB-накопитель загружена прикладная программа, соответствующие медиафайлы могут не воспроизводиться.
- Для улучшения совместимости следует использовать устройства с интерфейсом USB 2.0.

### **Bluetooth**

- Класс мощности Bluetooth 2: от ?6 до 4 дБм
- Мощность антенны: макс. 3 мВт
- Диапазон частот: 2400–2483,5 МГц
- Версия программного обеспечения Bluetooth patch RAM: 1

## Товарные знаки

Другие товарные знаки и торговые названия являются собственностью их соответствующих владельцев.

- Словесный товарный знак и логотип Bluetooth® являются зарегистрированными товарными знаками, принадлежащими компании Bluetooth SIG, Inc., а любое использование таких знаков компанией KIA осуществляется в соответствии с лицензионным соглашением.



## Декларация соответствия

### CE RED для стран ЕС

EU Declaration of Conformity <sup>(1)</sup>		HYUNDAI MOBIS
<b>Product details <sup>(2)</sup></b>		
Product <sup>(3)</sup>	DIGITAL CAR AUDIO SYSTEM	
Model <sup>(4)</sup>	ACB10TH1P, ACB00THG1, ACB10THG1, ACB00THN, ACB10THN, ACB00THL, ACB10THL, ACB00THP, ACB10THP, ACB00THP, ACB10THP	
We hereby declare, that the product above is in compliance with the essential requirements of the Directive 2014/53/EU by application of <sup>(5)</sup>		
<b>Applied Standards <sup>(6)</sup></b>		
Article <sup>(7)</sup> 3.2	EN 300 328 V2.1.1, Ratio <sup>(8)</sup> EN 303 345 V1.1.7	
Article <sup>(9)</sup> 3.1b	EN 301 489-1 V2.1.1, EN 301 489-17 V1.1.1, EMC <sup>(10)</sup> EN 55032:2015, EN 55035:2017	
Article <sup>(11)</sup> 3.1a	EN 60065:2014, Safety <sup>(12)</sup> , Health <sup>(13)</sup> EN 62311:2008	
<b>Manufacturer <sup>(14)</sup></b>		<b>Representative in the EU <sup>(15)</sup></b>
Hyundai MOBIS Co., Ltd. 203, Teheran-ro, Gangnam-gu, Seoul, 06141, Korea Tel: +82-31-260-2707		MOBIS Parts Europe N.V. Wilhelm-Fay-Strasse 51, Frankfurt Main, 65936, Germany Tel: +49-69-85096-5011
<b>Notified Body <sup>(16)</sup></b>		<b>Signed By <sup>(17)</sup></b> 11/03/2019
Siemic Inc. 775 Montague Expressway, Milpitas, CA 95035, USA		This declaration of conformity is issued under the sole responsibility of the manufacturer. <sup>(18)</sup>
Notified Body Identification <sup>(19)</sup>	2200	 Seungheon Choe Representative Hyundai MOBIS Co., Ltd.
<b>Reference <sup>(20)</sup></b>		
<b>Additional Information <sup>(21)</sup></b>		
SW: 1.0, HW: 1.0		

СТБ для Беларуси



## Сертификат соответствия Таможенного союза

Категория	Характеристика
Модель	АСВ10ТНРР
Производитель	HYUNDAI MOBIS Co., Ltd. 203, Teheran-ro, Gangnam-gu, Seoul, 06141, Korea (Корея)
Дата производства	Проверить даты на устройстве





<b>Следите за тем, чтобы в выхлопной системе отсутствовали утечки</b> .....	<b>6-7</b>
<b>Перед поездкой</b> .....	<b>6-7</b>
<b>Положения ключа</b> .....	<b>6-9</b>
• Положение замка зажигания .....	6-9
• Запуск двигателя .....	6-10
• Остановка двигателя (механическая коробка передач) .....	6-11
<b>Кнопка «ENGINE START/STOP» (Запуск/остановка двигателя)</b> .....	<b>6-12</b>
• Кнопка «ENGINE START/STOP» (Запуск/остановка двигателя) с подсветкой .....	6-12
• Положение кнопки «ENGINE START/STOP» (Запуск/остановка двигателя) .....	6-12
• Запуск двигателя .....	6-16
<b>Система полного привода (AWD)</b> .....	<b>6-19</b>
• Режим AWD .....	6-20
• Меры предосторожности при управлении автомобилем с полным приводом (AWD) .....	6-22
<b>Механическая коробка передач</b> .....	<b>6-27</b>
• Работа механической коробки передач .....	6-27
• Приемы правильного вождения .....	6-30
<b>Автоматическая трансмиссия</b> .....	<b>6-32</b>
• Управление автоматической трансмиссией .....	6-32
• Система блокировки переключения передач .....	6-37
• Приемы правильного вождения .....	6-38
<b>Трансмиссия с двойным сцеплением (DCT)</b> .....	<b>6-41</b>
• Работа коробки передач с двумя сцеплениями .....	6-41

## 6 Управление автомобилем

• ЖК-дисплей для вывода данных температуры трансмиссии и предупреждающих сообщений .....	6-43
• Диапазоны переключения передач .....	6-48
• Система блокировки переключения передач .....	6-53
• Приемы правильного вождения .....	6-54
<b>Интеллектуальная бесступенчатая трансмиссия (IVT) ..</b>	<b>6-56</b>
• Работа интеллектуальной бесступенчатой трансмиссии (IVT) .....	6-56
• Система блокировки переключения передач .....	6-63
• Снятие блокировки переключения передач .....	6-64
• Приемы правильного вождения .....	6-64
<b>Тормозная система.....</b>	<b>6-66</b>
• Тормоз с усилителем.....	6-66
• Стояночный тормоз (ручной тип) .....	6-68
• Антиблокировочная тормозная система (ABS) .....	6-70
• Электронный стояночный тормоз (EPB).....	6-73
• Автоматическое удержание .....	6-78
• Система электронного контроля устойчивости (ESC).....	6-82
• Система управления устойчивостью автомобиля (VSM).....	6-86
• Система помощи при трогании на подъеме (HAC).....	6-87
• Сигнал аварийной остановки (ESS) .....	6-88
• система помощи при спуске (DBC).....	6-88
• допустимые приемы торможения.....	6-91
<b>Система интегрированного управления динамикой автомобиля .....</b>	<b>6-93</b>

## **Вспомогательная система предотвращения лобового столкновения (FCA) (только камера переднего вида) ... 6-95**

- Настройка и активация функции ..... 6-96
- Предупреждающее сообщение системы FCA и управление тормозом ..... 6-98
- Датчик FCA (камера переднего вида) ..... 6-101
- Неисправность функции ..... 6-103
- Ограничения работы функции ..... 6-105

## **Вспомогательная функция предотвращения лобового столкновения (FCA) (совокупность датчиков) ..... 6-112**

- Настройка и активация функции ..... 6-112
- Предупреждающие сообщения функции FCA и управление функцией ..... 6-115
- датчик FCA (камера переднего вида / передний радар) ..... 6-118
- Неисправность функции ..... 6-120
- Ограничения работы функции ..... 6-122

## **Система удержания полосы (LKA) ..... 6-131**

- Работа функции удержания полосы (LKA) ..... 6-133
- Предупреждающие световой сигнал и сообщение ..... 6-137
- Ограничения работы функции ..... 6-139

## **система предупреждения об опасности столкновения в слепой зоне (BCW) ..... 6-141**

- Описание функции ..... 6-141
- Настройка функции ..... 6-142
- Предупреждения и управление функцией ..... 6-144
- Датчик обнаружения ..... 6-146
- Ограничения работы функции ..... 6-148

## 6 Управление автомобилем

<b>Вспомогательная система предотвращения столкновения в слепой зоне (BSA) .....</b>	<b>6-152</b>
• Описание функции .....	6-152
• Настройка и активация функции .....	6-153
• Предупреждения и управление функцией .....	6-156
• Распознающие датчики (камера переднего вида и задние угловые радары) .....	6-159
• Ограничения работы функции.....	6-162
• Движение по кривой.....	6-164
• Движение в местах соединения или разделения дорог .....	6-164
• Движение на спусках и подъемах .....	6-165
• Движение в условиях наличия полос на разной высоте .....	6-165
• Движение по дороге, на обочине которой имеется сооружение .....	6-166
<b>система контроля внимания водителя (DAW).....</b>	<b>6-167</b>
• Настройка и работа функции.....	6-167
• Сброс функции .....	6-169
• Режим ожидания функции .....	6-169
• Неисправность функции .....	6-170
• Впереди идущий автомобиль отъехал.....	6-172
<b>Круиз-контроль (CC).....</b>	<b>6-174</b>
• Кнопка системы помощи при вождении .....	6-175
• Установка скорости круиз-контроля.....	6-175
• Увеличение заданной скорости круиз-контроля .....	6-176
• Снижение заданной скорости круиз-контроля .....	6-176
• Временное ускорение при включенном круиз-контроле .....	6-177
• Отмена функции круиз-контроля .....	6-177

- Возобновление крейсерской скорости при достижении скорости приблизительно 30 км/ч ..... 6-177
- Отключение круиз-контроля ..... 6-178
- Интеллектуальный круиз-контроль (SCC).....6-178**
- Кнопка системы помощи при вождении ..... 6-179
- Скорость, установленная в системе интеллектуального круиз-контроля ..... 6-180
- Дистанция между автомобилями, отслеживаемая функцией интеллектуального круиз-контроля ..... 6-186
- Датчик для определения расстояния до движущегося впереди автомобиля ..... 6-190
- Переключение в режим круиз-контроля ..... 6-192
- Ограничения работы функции ..... 6-192
- Система контроля полосы (LFA) ..... 6-197**
- Работа системы LFA ..... 6-199
- Предупреждение ..... 6-200
- Ограничения работы функции ..... 6-202
- Система предупреждения об опасности столкновения с объектами, движущимися в поперечном направлении позади автомобиля (RCCW) ..... 6-204**
- Настройка функции ..... 6-204
- Условия работы ..... 6-206
- Предупреждения и управление функцией ..... 6-206
- Датчик обнаружения ..... 6-209
- Ограничения работы функции ..... 6-211
- Система предотвращения столкновений при движении задним ходом (RCCA) ..... 6-215**
- Описание функции ..... 6-215
- Настройка и активация функции ..... 6-217

## 6 Управление автомобилем

• Предупреждения и управление функцией .....	6-219
<b>Декларация соответствия .....</b>	<b>6-229</b>
• Радиочастотные компоненты (передний радар) соответствуют перечисленным ниже требованиям...	6-229
• Радиочастотные компоненты (задний угловой радар) соответствуют перечисленным ниже требованиям...	6-234
<b>Экономичная работа .....</b>	<b>6-238</b>
<b>Особые условия движения .....</b>	<b>6-241</b>
<b>Движение в зимний период .....</b>	<b>6-245</b>
<b>Масса автомобиля .....</b>	<b>6-250</b>

## Управление автомобилем

### Следите за тем, чтобы в выхлопной системе отсутствовали утечки

Проверку выхлопной системы следует производить каждый раз, когда автомобиль заезжает на подъемник для замены масла или для каких-либо других целей.

При изменении звука истечения выхлопных газов либо при наезде на препятствие во время движения, в результате которого произошел удар в днище автомобиля, следует как можно скорее произвести проверку системы выпуска выхлопных газов в специализированной мастерской. Kia рекомендует обратиться к официальному дилеру Kia или партнерской сервисной компании.

#### Предупреждение

#### Выхлопная система двигателя

Не вдыхайте выхлопные газы и не оставляйте автомобиль с работающим двигателем в закрытом помещении на длительный период времени. В выхлопном газе содержится окись углерода — это газ без цвета и запаха, при вдыхании которого возможна потеря сознания и смерть от удушья.

## Перед поездкой

Перед посадкой в автомобиль осмотрите его и окружающую обстановку. После посадки в автомобиль и перед началом движения необходимо проверить некоторые параметры.

### Перед тем как сесть в автомобиль

- Убедитесь в чистоте всех окон, внешних зеркал и осветительных приборов.
- Проверьте состояние шин.
- Проверьте поверхность под автомобилем на предмет следов утечки.
- Если вы собираетесь выезжать задним ходом, убедитесь, что на пути следования отсутствуют препятствия.

### Необходимый осмотр

Регулярно проверяйте уровни жидкостей, таких как моторное масло, охлаждающая и тормозная жидкости, жидкость стеклоомывателя, соблюдая интервалы проверок в зависимости от жидкости. Более детальную информацию см. в "Техническое обслуживание" на странице 8–5.

## Перед тем как запускать двигатель

- Закройте и закройте все двери.
- Расположите сиденье так, чтобы все органы управления находились в пределах досягаемости.
- Пристегнитесь.
- Отрегулируйте внутренние и наружные зеркала заднего вида.
- Убедитесь, что работают все осветительные приборы.
- Проверьте показаниях всех приборов.
- Проверьте работу сигнальных ламп при переводе кнопки «ENGINE START/STOP» (запуска/остановки двигателя) в положение «ON» (Вкл.).
- Отпустите стояночный тормоз и убедитесь, что сигнальная лампа тормоза выключена.

Для безопасной эксплуатации вы должны хорошо знать свой автомобиль и его оборудование.

## ⚠ Предупреждение

### Проверка окружающих условий

Всегда проверяйте область вокруг автомобиля на наличие людей, особенно детей, прежде чем перевести рычаг переключения передач в положение «D» (передний ход) или «R» (задний ход).

## ⚠ Предупреждение

### Незакрепленные предметы

Размещайте вещи в автомобиле так, чтобы они не создавали опасности. При резком торможении или быстром повороте рулевого колеса незакрепленные предметы могут упасть на пол и помешать нормальной работе педалей или даже стать причиной аварии.

## ⚠ Предупреждение

### Допустимая обувь

Для управления автомобилем всегда надевайте соответствующую обувь. Неподходящая обувь (высокие каблуки, лыжные ботинки, сандалии и т. д.) может помешать вам использовать педаль тормоза и акселератора.



## Положения ключа

### Положение замка зажигания



#### **БЛОКИРОВКА (1)**

Рулевое колесо блокируется для защиты от угона. Ключ из замка зажигания можно извлечь только в положении «LOCK» (Заблокировано).

#### **«АСС» (Доп. устройства) (2)**

Разблокируется рулевое колесо и включается электрооборудование.

#### **\* Примечание**

Если замок зажигания трудно перевести в положение «АСС», поворачивайте ключ, вращая вправо-влево рулевое колесо, что позволит облегчить ход механизма.

#### **ON (Вкл.) (3)**

Состояние сигнальных ламп можно проверить перед запуском двигателя. Это нормальное рабочее положение после запуска двигателя.

Не оставляйте замок зажигания во включенном положении при неработающем двигателе, чтобы не разряжался аккумулятор.

#### **START (Запуск) (4)**

Для запуска двигателя поверните замок зажигания в положение «START» (Запуск). Двигатель будет проворачиваться, пока вы не отпустите ключ, который затем вернется в положение «ON» (Вкл.). В этом положении может быть проведена сигнальная лампа неисправности тормозной системы.

### **⚠ Предупреждение**

#### **Замок зажигания**

- Не поворачивайте ключ зажигания в положение «LOCK» или «АСС», когда автомобиль движется. Это приведет к потере контроля над направлением движения и функцией торможения, что может стать причиной аварии.
- Противоугонная блокировка рулевой колонки не заменяет стояночный тормоз. Перед тем как покинуть сиденье водителя,

- необходимо убедиться в том, что включена первая передача (в случае механической коробки передач), а также полностью затянуть стояночный тормоз и заглушить двигатель. Если эти меры предосторожности не будут приняты, может произойти внезапное движение автомобиля.
- Никогда не тянитесь к замку зажигания или любым другим элементам управления через рулевое колесо во время движения автомобиля. Появление вашей руки в этом месте может привести к потере управления автомобилем, аварии, тяжелым травмам или смерти.
  - Не кладите рядом с водителем сиденьем подвижные предметы, поскольку они могут перемещаться во время движения и мешать водителю, что может привести к аварии.
- 

## Запуск двигателя

### **⚠ Предупреждение**

- Для управления автомобилем всегда надевайте соответствующую обувь. Неподходящая обувь (высокие каблуки, лыжные ботинки, и т. д.) может помешать вам использовать педаль тормоза, акселератора и сцепления. (при наличии)
- Не запускайте двигатель при нажатой педали акселератора. Автомобиль может прийти в движение и вызвать аварию.
  - Необходимо дождаться нормализации частоты оборотов двигателя. Автомобиль может неожиданно прийти в движение, если педаль тормоза отпущена при высокой частоте оборотов двигателя.
- 

### ***Механическая коробка передач***

1. Убедитесь, что стояночный тормоз включен.
2. Полностью выжмите педаль сцепления и переведите коробку передач в нейтральное положение. Удерживая нажатыми педали сцепления и тормоза, поверните замок зажигания в положение запуска.
3. Поверните замок зажигания в положение «START» (Запуск) и удерживайте его в таком положении до запуска двигателя (не более 10 секунд), затем отпустите ключ.  
Двигатель должен запускаться **с отжатой педалью газа**.
4. Не нужно прогревать двигатель в неподвижном состоянии автомобиля. Начните движение при небольших оборотах двигателя (Избегайте резкого ускорения и замедления.)

***Автоматическая коробка передач/  
коробка передач с двойным сцеплением/интеллектуальная бесступенчатая трансмиссия***

1. Убедитесь, что стояночный тормоз включен.
2. Переместите рычаг передач в положение «Р» (парковка). Полностью выжмите педаль тормоза. Также можно запустить двигатель, когда рычаг переключения передач находится в положении «N» (нейтраль).
3. Поверните замок зажигания в положение «START» (Запуск) и удерживайте его в таком положении до запуска двигателя (не более 10 секунд), затем отпустите ключ.

Двигатель должен запускаться **с отжатой педалью газа.**

4. Не нужно прогревать двигатель в неподвижном состоянии автомобиля. Начните движение при небольших оборотах двигателя (Избегайте резкого ускорения и замедления.)

**Остановка двигателя (механическая коробка передач)**

1. Убедитесь, что автомобиль полностью остановлен и нажмите педали сцепления и тормоза.
2. Установите рычаг переключения передач в нейтральное положение, одновременно нажимая педали сцепления и тормоза.
3. Включите стояночный тормоз, не отпуская при этом педаль тормоза.
4. Поверните ключ зажигания в положение «LOCK» (Блокировка) и выньте ключ.

## Кнопка «ENGINE START/STOP» (Запуск/остановка двигателя)

### Кнопка «ENGINE START/STOP» (Запуск/остановка двигателя) с подсветкой



Подсветка гаснет примерно через 30 секунд после закрытия двери. Она также гаснет сразу же при срабатывании системы противоугонной сигнализации.

### Положение кнопки «ENGINE START/STOP» (Запуск/остановка двигателя)

Для замка зажигания автомобиля предусмотрено четыре положения.

#### «OFF» (Выкл.)

#### С механической коробкой передач

Для того чтобы выключить двигатель (положение «START/RUN» (Запуск/работа)) или питание автомобиля (положение «ON» (Вкл.)), остановите автомобиль, а затем нажмите кнопку «ENGINE

START/STOP» (Запуск/остановка двигателя).

#### С автоматической трансмиссией/ трансмиссией с двойным сцеплением/ интеллектуальной бесступенчатой трансмиссией

Для того чтобы выключить двигатель (положение «START/RUN» (Запуск/работа)) или питание автомобиля (положение «ON» (Вкл.)), нажмите кнопку «ENGINE START/STOP» (Запуск/остановка двигателя), когда рычаг переключения передач находится в положении «P» (Парковка). Если нажать кнопку «ENGINE START/STOP» (запуска/остановки двигателя), не переведя рычаг переключения передач в положение «P» (Парковка), то кнопка переключится не в положение «OFF» (Выкл.), а в положение «ACC» (Доп. устройства).

#### Автомобили, оснащенные противоугонным замком блокировки рулевой колонки

При переключении кнопки «ENGINE START/STOP» (Запуска/остановки двигателя) в положение «OFF» (Выкл.) блокируется рулевое колесо, чтобы защитить автомобиль от угона.

Блокировка срабатывает при открывании двери.

Если при открывании водительской двери блокировка рулевого колеса по какой-либо причине не срабатывает, то подается предупреждающий звуковой сигнал.

Попробуйте еще раз заблокировать рулевое колесо. Если проблема не устранена, следует проверить систему в специализированной мастерской. Kia рекомендует обратиться к официальному дилеру Kia или партнерской сервисной компании.

Кроме того, если кнопка «ENGINE START/STOP» (запуска/остановки двигателя) находится в положении «OFF» (Выкл.) после открытия водительской двери, то рулевое колесо не блокируется и будет подан предупреждающий звуковой сигнал. В этом случае нужно закрыть дверь. Тогда рулевое колесо блокируется, а предупреждающий звуковой сигнал выключается.

### \* Примечание

Если рулевое колесо не разблокировать надлежащим образом, кнопка «ENGINE START/STOP» (запуска/остановки двигателя) работать не будет. Нажмите кнопку «ENGINE START/STOP» (запуска/остановки двигателя), одновременно поворачивая рулевое колесо вправо-влево, чтобы уменьшить требуемое усилие.

### \* Примечание

Двигатель («START/RUN» (Запуск/работа)) или питание автомобиля («ON» (Вкл.)) можно отключить,

только если автомобиль стоит на месте.

### ⚠ Предостережение

Если во время движения автомобиля возникла экстренная ситуация, можно выключить двигатель и перейти в положение «ACC» (Доп. устройства), удерживая кнопку «ENGINE START/STOP» (Запуска/остановки двигателя) нажатой в течение более 2 секунд либо последовательно нажав на нее 3 раза в течение 3 секунд.

Если автомобиль продолжает движение, для повторного запуска мотора следует:

- Ручная коробка передач: нажмите кнопку «ENGINE START/STOP» (Запуск/остановка двигателя), переключив рычаг передач в положении «N» (Нейтраль) и нажав педаль сцепления.
- Автоматическая коробка передач / коробка передач с двойным сцеплением/интеллектуальная бесступенчатая трансмиссия: нажмите кнопку «ENGINE START/STOP» (Запуска/остановки двигателя) при движении автомобиля со скоростью 5 км/ч или больше.

**«ACC» (Доп. устройства)****С механической коробкой передач**

Не выжимая педаль сцепления, нажмите кнопку «ENGINE START/STOP» (запуска/остановки двигателя), когда она находится в положении «OFF» (Выкл.).

**С автоматической трансмиссией/  
трансмиссией с двойным сцеплением/  
интеллектуальной бесступенчатой трансмиссией**

Не выжимая педаль тормоза, нажмите кнопку «ENGINE START/STOP» (Запуск/остановка двигателя), когда она находится в положении «OFF» (Выкл.).

Рулевое колесо будет разблокировано, включится электрооборудование.

Если кнопка «ENGINE START/STOP» (Запуск/остановка двигателя) находится в положении «ACC» (Доп. устройства) более 1 часа, она автоматически выключается, чтобы избежать разрядки аккумуляторной батареи.

**«ON» (Вкл.)****С механической коробкой передач**

Не выжимая педаль сцепления, нажмите кнопку «ENGINE START/STOP» (запуска/остановки двигателя), когда она находится в положении «ACC» (Доп. устройства).

**С автоматической трансмиссией/  
трансмиссией с двойным сцеплением/  
интеллектуальной бесступенчатой трансмиссией**

Не выжимая педаль тормоза, нажмите кнопку «ENGINE START/STOP» (Запуск/остановка двигателя), когда она находится в положении «ACC» (Доп. устройства). Состояние сигнальных ламп можно проверить перед запуском двигателя. Не оставляйте кнопку «ENGINE START/STOP» (Запуска/остановка двигателя) в положении «ON» (Вкл.) в течение длительного времени. Из-за того что двигатель не работает, может разрядиться аккумуляторная батарея.

**«START/RUN» (Запуск/работа)****С механической коробкой передач**

Чтобы запустить двигатель, выжмите педаль сцепления и педаль тормоза, а затем нажмите кнопку «ENGINE START/STOP» (запуска/остановки двигателя), когда рычаг переключения передач находится в положении «N» (нейтраль).

### С автоматической трансмиссией/ трансмиссией с двойным сцепле- нием/интеллектуальной бессту- пенчатой трансмиссией

Чтобы запустить двигатель, выжмите педаль тормоза и нажмите кнопку «ENGINE START/STOP» (запуска/остановки двигателя), когда рычаг переключения пере-  
дач находится в положении «Р» (Парковка) или «N» (Нейтраль). Из соображений безопасности запу-  
скайте двигатель, когда рычаг переключения передач находится в положении «Р» (парковка).

#### \* Примечание

Если нажать кнопку «ENGINE START/STOP» (Запуск/остановка двигателя) без нажатия на педаль сцепления (для механической коробки передач) или на педаль тормоза (для автоматической коробки передач / коробки с двой-  
ным сцеплением) /интеллектуальной бесступенчатой трансмиссией, двигатель не запустится, а положение кнопки «ENGINE START/STOP» (Запуск/остановка двигателя) изменится следующим образом:  
«OFF» (Выкл.) → «ACC» (Доп. устройства) → «ON» (Вкл.) → «OFF» (Выкл.) или «ACC» (Доп. устройства)

#### \* Примечание

Если оставить кнопку «ENGINE START/STOP» (Запуска/остановки

двигателя) в положении «ACC» (Доп. устройства) или «ON» (Вкл.) на длительное время, может разря-  
диться аккумуляторная батарея.

#### ⚠ Предупреждение

- Никогда не нажимайте кнопку «ENGINE START/STOP» (запуска/остановки двигателя) во время движения автомобиля. Это приведет к потере контроля над направлением движения и функцией торможения, что может стать причиной аварии и серьезного повреждения интеллектуальной бесступенчатой трансмиссии.
- Противоугонная блокировка рулевой колонки не заменяет стояночный тормоз. Перед тем как покинуть сиденье водителя, необходимо убедиться в том, что рычаг переключения передач находится в положении «Р» (парковка), а также полностью затянуть стояночный тормоз и заглушить двигатель. Если эти меры предосторожности не будут приняты, может произойти внезапное движение автомобиля.
- Никогда не тянитесь к кнопке «ENGINE START/STOP» (запуска/остановки двигателя) или любым другим элементам управления через рулевое колесо во время движения автомобиля. Появление вашей руки в этом месте

может привести к потере управления автомобилем, аварии и серьезным травмам или смерти.

- Не кладите рядом с водителем сиденьем подвижные предметы, поскольку они могут перемещаться во время движения и мешать водителю, что может привести к аварии.

## Запуск двигателя

### ⚠ Предупреждение

- Не запускайте двигатель при нажатой педали акселератора. Автомобиль может прийти в движение и вызвать аварию.
- Необходимо дождаться нормализации частоты оборотов двигателя. Автомобиль может неожиданно прийти в движение, если педаль тормоза отпущена при высокой частоте оборотов двигателя.

### ***Запуск двигателя с помощью интеллектуального ключа***

При открытых дверях автомобиля или нажатии кнопки «ENGINE START/STOP» (Запуск/остановка двигателя) будет выполнена проверка интеллектуального ключа.

Если интеллектуального ключа в автомобиле нет, то на ЖК-дисплее приборной панели отображается

индикатор  и сообщение «Key is not in the vehicle» (В автомобиле нет ключа). Если все двери закрыты, в течение 5 секунд подается звуковой сигнал. Индикатор или предупреждение выключатся, когда автомобиль начнет двигаться. Всегда носите с собой интеллектуальный ключ.

### ⚠ Предупреждение

Двигатель можно запустить, только если интеллектуальный ключ находится в автомобиле. Не позволяйте детям и лицам, не знакомым с принципами работы данного автомобиля, прикасаться к кнопке «ENGINE START/STOP» (Запуска/остановки двигателя) или связанным с ней деталям. Нажатие кнопки «ENGINE START/STOP» (Запуска/остановки двигателя), когда интеллектуального ключа в автомобиле нет, может привести к непреднамеренному запуску двигателя и (или) непреднамеренному перемещению автомобиля.

### ⚠ Предостережение

Если двигатель заглох во время движения автомобиля, не переключайте рычаг переключения передач в положение «Р» (парковка). Если позволяет поток движения и ситуация на дороге, можно перевести рычаг переключения передач в



положение «N» (нейтраль), пока автомобиль не остановился, и нажать кнопку «ENGINE START/STOP» (Запуск/остановка двигателя), чтобы перезапустить двигатель.

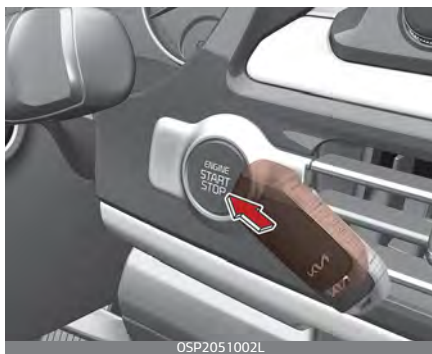

### \* Примечание

- Если аккумулятор разряжен или смарт-ключ не работает надлежащим образом, можно запустить двигатель, нажав кнопку «ENGINE START/STOP» (Запуск/остановка двигателя) с помощью смарт-ключа. При непосредственном нажатии кнопки «ENGINE START/STOP» (Запуск/остановка двигателя) с помощью интеллектуального ключа ключ должен касаться кнопки под прямым углом.
- Если предохранитель лампы тормозного сигнала перегорел, вы не сможете нормально запустить двигатель.

Замените предохранитель на новый. Если это невозможно, двигатель можно запустить, нажав кнопку «ENGINE START/STOP» (Запуск/остановка двигателя) и удерживая ее в течение 10 секунд, когда она находится в положении «ACC» (Доп. устройства). Запуск двигателя возможен и без нажатия на педаль тормоза. Однако в целях безопасности всегда нажимайте педаль тормоза перед запуском двигателя автомобиля.

### ⚠ Предостережение

- Не следует удерживать кнопку «ENGINE START/STOP» (запуска/остановки двигателя) нажатой в течение более 10 секунд, за исключением случаев, когда перегорел предохранитель стоп-сигналов.
- Не переключайте замок зажигания в положение «START» (Запуск) при работающем двигателе. Это может привести к повреждению стартера.

### **Запуск двигателя**

1. Возьмите интеллектуальный ключ или оставьте его внутри автомобиля.
2. Убедитесь, что стояночный тормоз надежно зафиксирован.
3. **Механическая коробка передач.** Полностью выжмите педаль сцепления и переключите коробку передач в нейтральное положение. Удерживайте нажатой педаль сцепления и педаль тормоза при запуске двигателя.

#### **Автоматическая коробка передач / коробка с двойным сцеплением / интеллектуальная бесступенчатая трансмиссия.**

- Переключите рычаг передач в положение «Р» (Парковка). Полностью выжмите педаль тормоза. Также можно запустить двигатель, когда рычаг переключения передач находится в положении «N» (нейтраль).
4. Нажмите кнопку «ENGINE START/STOP» (Запуска/остановки двигателя).  
Двигатель должен запускаться с отжатой педалью газа.
  5. Не нужно прогревать двигатель в неподвижном состоянии автомобиля. Начните движение при небольших оборотах двигателя (Избегайте резкого ускорения и замедления.)

### **\* Примечание**

Если еще раз нажать кнопку «ENGINE START/STOP» (Запуска/остановки двигателя) во время предварительного прогрева, двигатель может запуститься.

#### ***Остановка двигателя (механическая коробка передач)***

1. Убедитесь, что автомобиль полностью остановлен и нажмите педали сцепления и тормоза.
2. Установите рычаг переключения передач в нейтральное положение, одновременно нажимая педали сцепления и тормоза.
3. Включите стояночный тормоз, не отпуская при этом педаль тормоза.
4. Поверните ключ зажигания в положение «LOCK» (Блокировка) и выньте ключ.

## Система полного привода (AWD) (при наличии)

Система полного привода (AWD) распределяет мощность двигателя на передние и задние колеса для максимального сцепления.

Полный привод приносит пользу, когда требуется дополнительное сцепление, например, при движении по скользкой, грязной, мокрой или заснеженной дороге.

Если система определяет, что необходимо перейти в режим AWD, мощность привода двигателя будет автоматически распределяться на все четыре колеса.

### ⚠ Предупреждение

Если сигнальная лампа AWD (🚫) остается гореть на приборной панели, то система полного привода вашего автомобиля может быть неисправна. Если сигнальная лампа AWD (🚫) горит, необходимо в кратчайшие сроки обратиться к официальному дилеру Kia для проверки автомобиля.

### ⚠ Предупреждение

Чтобы снизить риск СЕРЬЕЗНЫХ ТРАВМ или СМЕРТИ:

- Не осуществляйте движение в условиях, превышающих конструкционные возможности автомобиля, например, в сложных условиях бездорожья.
- Не превышайте безопасную скорость на поворотах или разворотах.
- Не допускайте резких движений рулевым колесом, например, при смене полосы движения или быстрых, крутых разворотах.
- В случае потери управления при движении на высокой скорости по магистрали значительно возрастает риск опрокидывания автомобиля.
- Потеря управления часто происходит при выезде с дороги двух или более колес, когда водитель пытается резко выкрутить рулевое колесо назад, чтобы вернуться на дорогу.
- В случае если автомобиль съезжает с дорожного покрытия, не следует слишком резко работать рулем. Вместо этого нужно снизить скорость, а потом уже возвращаться на полосу движения.

## Режим AWD

AWD помогает улучшить ходовые характеристики автомобиля за счет управления всеми 4 колесами.



Нажмите переключатель блокировки AWD, чтобы выбрать режим «AWD AUTO» (АВТО AWD) или режим «AWD LOCK» (Блокировка AWD).

**Выбор режима передачи крутящего момента для AWD**

Режим пере- дачи	Кнопка выбора	Индика- торная лампа	Описание
AWD AUTO	—		<ul style="list-style-type: none"> <li>Режим «AWD AUTO» (AWD AUTO) используется при езде по дорогам в нормальных условиях, дорогам в городской местности и по автомагистралям.</li> <li>Привод передается на все колеса, если автомобиль движется с нормальной скоростью. Распределение тягового усилия между передними и задними колесами изменяется в зависимости от состояния дорожного покрытия и стиля вождения, которые компьютер контролирует автоматически.</li> <li>Когда на приборной панели выбран режим отображения «AWD Auto» (автоматического полного привода), на панели будет отображаться распределение тягового усилия между четырьмя колесами.</li> </ul>
БЛОКИ- РОВКА AWD			<ul style="list-style-type: none"> <li>Основной задачей режима AWD Lock (принудительной блокировки муфты) является позволить водителю максимально увеличить тяговое усилие колес в экстремальных условиях вождения, таких как езда по неасфальтированным дорогам, песчаным дорогам и по грязи.</li> <li>Режим AWD Lock (принудительной блокировки муфты) работает только при движении автомобиля со скоростью 60 км/ч (38 миль/ч) и менее. При достижении скорости 60 км/ч (38 миль/ч) и более режим автоматически переключается на AWD Auto.</li> <li>После срабатывания индикатора включенного режима AWD Lock распределение тягового усилия между передними/задними колесами больше не будет отображаться на приборной панели.</li> <li>Нажмите кнопку включения режима AWD Lock еще раз, чтобы перейти в режим AWD Auto.</li> </ul>

**\* Примечание****Нормальные дорожные условия**

- Во время езды по дорогам в нормальных условиях пользуйтесь режимом AWD Auto.
- Во время езды в условиях нормального дорожного покрытия (особенно при поворотах) в режиме AWD Lock водитель может ощущать небольшие механические вибрации или шум — это вполне нормальное явление, а не признак неисправности. После отключения режима AWD Lock такие шум или вибрации немедленно исчезнут.

## Меры предосторожности при управлении автомобилем с полным приводом (AWD)

### ⚠ Предупреждение

#### Полный привод.

При использовании полного привода в условиях движения по дороге или бездорожью нагрузки на все рабочие механизмы автомобиля гораздо выше, чем в обычных дорожных условиях. Снизьте скорость и приготовьтесь к изменению состава дорожного покрытия и сцепления шин с ним. Если вы сомневаетесь в безопасности текущих дорожных условий, остановитесь и обдумайте лучший способ продолжать движение.

- Не пытайтесь преодолевать на автомобиле глубокие водные преграды или грязь, так как в этом случае может заглохнуть двигатель и засориться выхлопные трубы. Не спускайтесь по крутым уклонам, так как для управления автомобилем в таких условиях требуются очень высокие навыки.

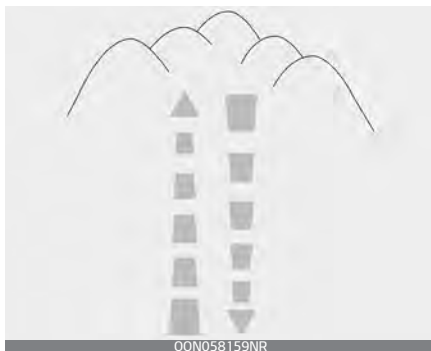

- Преодолевая подъем или спуск, следует по возможности вести автомобиль по прямой. При движении по крутому подъему или спуску следует соблюдать крайнюю осторожность, так как автомобиль может перевернуться: учитывайте крутизну уклона, особенности рельефа и наличие воды или грязи.



### ⚠ Предупреждение

#### Холмы

Движение под углом по склону холма может быть очень опасно. Опасность представляют даже

незначительные изменения угла колес, вследствие которых автомобиль может потерять устойчивость в процессе движения или после остановки. Автомобиль может опрокинуться внезапно, так что у вас не будет времени исправить ошибку, которая может стать причиной получения тяжелых травм или гибели.

- Необходимо научиться выполнять повороты на полноприводном автомобиле. Не полагайтесь на опыт управления обычными автомобилями с передним приводом при выполнении поворота в режиме AWD. Начинающему водителю полноприводного автомобиля рекомендуется снизить скорость движения.

### **⚠ Предупреждение**

#### **Индикаторная лампа блокировки**

Снижайте скорость при вхождении в поворот. В полноприводном автомобиле центр тяжести расположен выше по сравнению с обычными переднеприводными транспортными средствами, вследствие чего он больше подвержен опрокидыванию при вхождении в поворот на высокой скорости.

### **⚠ Предупреждение**

#### **Рулевое колесо**

При движении по грунтовой дороге не следует удерживать рулевое колесо с внутренней стороны. При внезапном маневре или отдаче от рулевого колеса вследствие столкновения с объектами на дороге можно травмировать руку. Также возможна потеря управления рулевым колесом.

- При движении по грунтовой дороге всегда крепко удерживайте рулевое колесо.
- Следите за тем, чтобы все пассажиры были пристегнуты ремнями безопасности.

### **⚠ Предупреждение**

#### **Опасность из-за ветра**

Вследствие высоко расположенного центра тяжести, при движении в сильный ветер ухудшается управляемость автомобиля, и необходимо снизить скорость.

- Перед тем как преодолевать водные преграды, остановите автомобиль и переключитесь в режим «AWD LOCK» (Блокировка AWD), после чего двигайтесь со скоростью менее 8 км/ч (5 миль/ч).

## ⚠ Предупреждение

### Преодоление водных преград

Двигайтесь медленно. Если двигаться по воде слишком быстро, она может попасть в моторный отсек и намочить систему зажигания, вследствие чего автомобиль внезапно остановится. Если автомобиль заглохнет, находясь в наклоненном положении, он может опрокинуться.

## \* Примечание

- Не следует преодолевать водную преграду, если уровень воды выше днища автомобиля.
- После езды по воде или грязи проверяйте состояние тормозов. Двигаясь на низкой скорости, несколько раз нажмите педаль тормоза, пока не почувствуете, что тормозное усилие вернулось в норму.
- При использовании автомобиля на бездорожье, например песок, грязь или вода, сокращайте интервалы техобслуживания (см. раздел "Техобслуживание в жестких условиях эксплуатации" на странице 8–20). После езды по бездорожью автомобиль нужно тщательно вымыть, уделяя особое внимание его днищу.
- Так как крутящий момент постоянно передается на 4 колеса, эксплуатационные характери-

стики полноприводного автомобиля в значительной мере зависят от состояния шин. Все шины, устанавливаемые на автомобиль, должны быть того же размера и типа.

- Автомобиль с постоянным полным приводом нельзя буксировать обычным способом. Для перемещения такой автомобиль необходимо установить на ровную платформу.

## ⚠ Предупреждение

### Движение в режиме полного привода (AWD)

- Избегайте вхождения в повороты на высокой скорости.
- Не допускайте резких движений рулевым колесом, например, при смене полосы движения или быстрых, крутых разворотах.
- В случае потери управления при движении на высокой скорости по автомагистрали значительно возрастает риск опрокидывания автомобиля.
- Если в случае столкновения пассажир или водитель не будут пристегнуты, они с гораздо большей вероятностью могут получить смертельные травмы.
- Потеря управления часто происходит, если два или более колеса сходят с дорожного полотна, а водитель применяет слишком



резкий маневр для возврата на дорогу. В случае если автомобиль съезжает с дорожного покрытия, не следует слишком резко работать рулем. Вместо этого нужно снизить скорость, а потом уже возвращаться на полосу движения.

### Предостережение

#### **Грязь или снег**

Если одно из передних или задних колес начинает пробуксовывать в грязи, снегу и т. д., то иногда автомобиль можно освободить, сильнее нажав педаль акселератора; однако не следует долго держать двигатель на высоких оборотах, так как это может привести к повреждению системы полного привода.

#### ***Езда по песку или грязи***

- Поддерживайте медленную и постоянную скорость. Для обеспечения безопасности при движении (чтобы не допускать пробуксовки колес) следите за плавностью работы педали акселератора.
- Используйте колесные цепи для езды по грязи, если это необходимо.
- Сохраняйте безопасную дистанцию до следующих впереди транспортных средств.

- Снизьте скорость автомобиля и постоянно следите за ситуацией на дороге.
- Избегайте превышения скорости, резкого ускорения, внезапного торможения и резких поворотов, чтобы предотвратить застревания.
- Когда автомобиль увяз в снегу, песке или грязи, шины могут быть заблокированы.
- Это необходимо для защиты трансмиссии и предотвращения неправильной работы механизмов.

### Примечание

При попытке форсировать высвобождение автомобиля из грязи или песка возможно повреждение/перегрев двигателя или повреждение/поломка ведущего моста, дифференциала или системы AWD, а также повреждение шин. При чрезмерном буксовании в песке или грязи автомобиль может погрузиться в песок или грязь. Если это произошло, подложите под колесо камень или ветку, а затем попытайтесь выехать; или попытайтесь раскатать автомобиль короткими движениями вперед-назад, чтобы высвободить его.

### ⚠ Предупреждение

На вашем автомобиле установлены шины, призванные обеспечить безопасную езду и хорошую управляемость. Не используйте шины и диски, отличающиеся по размеру и типу от изначально установленных на автомобиле. Это может отрицательно повлиять на безопасность и эксплуатационные характеристики вашего автомобиля и стать причиной отказа рулевого управления или опрокидывания и получения серьезных травм. При замене любого из четырех колес все шины и диски должны иметь тот же размер, тип, рисунок протектора, марку и грузоподъемность.

### ⚠ Предупреждение

#### Автомобиль на домкрате

При подъеме автомобиля с постоянным полным приводом на домкрат запрещается запускать двигатель или приводить во вращение колеса.

При вращении колес, стоящих на земле, автомобиль может сорваться с домкрата и резко переместиться вперед.

- Проверку автомобилей с постоянным полным приводом следует проводить на специальной динамометрической установке,

рассчитанной на работу с полноприводными автомобилями.

### \* Примечание

При выполнении такой проверки стояночный тормоз должен быть отключен.

- Автомобили с постоянным полным приводом не следует испытывать на роликовом стенде для автомобилей с передним приводом. Если все-таки необходимо использовать роликовый стенд для автомобилей с передним приводом, выполните следующие действия.

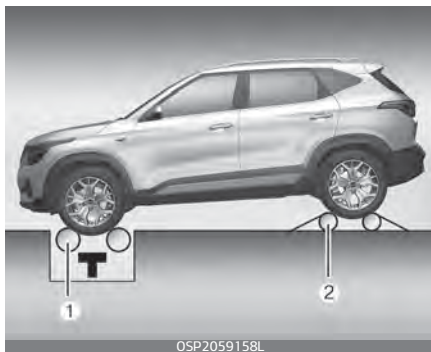

1. Проверьте давление воздуха в шинах: оно должно соответствовать значениям, рекомендованным для вашего автомобиля.
2. Поместите передние колеса на роликовый стенд (1) для испытания спидометра, как показано на иллюстрации.
3. Отпустите стояночный тормоз.

4. Разместите задние колеса на свободно вращающихся роликах (2), как показано на иллюстрации.

### ⚠ Предупреждение

#### Динамометрические испытания

Когда автомобиль работает на динамометрическом стенде, не следует находиться у его передней части. Это опасно, так как автомобиль может сорваться вперед и стать причиной тяжелых травм или гибели.

### ⚠ Предостережение

- При подъеме автомобиля не следует задействовать передние и задние колеса по отдельности. Должны быть задействованы все четыре колеса.
- Если при подъеме автомобиля нужно задействовать передние и задние колеса, следует отпустить стояночный тормоз.

## Механическая коробка передач (при наличии)

Механическая коробка передач имеет 6 передних передач.

### Работа механической коробки передач

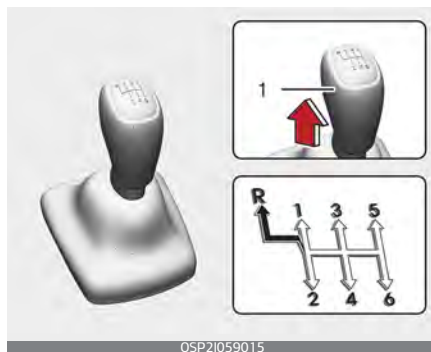

OSP21059015

⇨ Рычаг переключения передач можно перемещать без нажатия кнопки (1).

➡ Кнопка (1) должна быть нажата при перемещении рычага переключения передач в положение заднего хода.

Схема переключения передач изображена на ручке рычага. Все передние передачи в коробке полностью синхронизированы, поэтому переключение на более высокую или низкую передачу выполняется без труда.

При переключении передачи полностью выжмите педаль сцепления, а затем медленно отпустите ее.

Если автомобиль оснащен выключателем блокировки зажигания, то двигатель нельзя завести, не выжав педаль сцепления. (при наличии)

Перед тем как переключаться в положение «R» (задний ход), рычаг коробки передач следует перевести в нейтральное положение.

Нажмите на кнопку, расположенную непосредственно под рукояткой рычага переключения передач и потяните рычаг переключения передач влево на достаточное расстояние, а затем переместите его в положение заднего хода (R).

Перед тем как перемещать рычаг переключения передач в положение «R» (задний ход), убедитесь в том, что автомобиль полностью остановился.

Никогда не используйте режимы работы двигателя, в которых стрелка тахометра (частота оборотов) находится в красной зоне индикатора.

### **⚠ Предостережение**

- При переключении с пятой передачи на четвертую следите за тем, чтобы случайно не сместить рычаг переключения передач в сторону и не включить вторую передачу. При таком резком понижении передачи частота оборотов двигателя может повы-

ситься до красной зоны тахометра. Такое повышение частоты оборотов может привести к повреждению коробки передач.

- Не следует понижать передачи больше чем на две ступени или делать это на высокой частоте оборотов двигателя (5 000 об/мин и выше). При таком понижении передачи можно повредить двигатель, сцепление и коробку передач.

- В холодную погоду передачи могут переключаться с трудом, пока не прогреется смазка в коробке передач. Это нормальное явление, которое не причиняет вреда коробке передач.
- Если автомобиль полностью остановился и вам трудно переключиться на первую передачу или в положение «R» (задний ход), оставьте рычаг переключения передач в положении «N» (нейтраль) и отпустите сцепление. Вновь выжмите педаль сцепления, а затем переключитесь на 1-ю передачу или в положение «R» (задний ход).

### **⚠ Предостережение**

- Чтобы предохранить сцепление от преждевременного износа и повреждения, не следует постоянно держать ногу на педали сцепления во время движения. Также не следует использовать

сцепление для удержания автомобиля, остановленного на подъеме в ожидании зеленого сигнала светофора, и в других подобных ситуациях.

- Во время движения автомобиля не следует использовать рычаг переключения передач вместо подлокотника, так как это влечет за собой преждевременный износ вилок переключения передач.
- Чтобы предохранить систему сцепления от возможных повреждений, не следует трогаться с места на второй передаче, за исключением случаев начала движения на скользкой дороге.
- Не перегружайте автомобиль. Езда на перегруженном автомобиле приводит к ненормальному выделению тепла на диске сцепления из-за трения и к повреждению корзины и диска сцепления.

### Предупреждение

- Прежде чем покинуть место водителя, обязательно полностью затягивайте стояночный тормоз и выключайте двигатель. Затем убедитесь в том, что рычаг переключения передач находится на 1-й передаче, если автомобиль припаркован на ровном участке или подъеме, либо в

положении «R» (Задний ход), если автомобиль припаркован на спуске. Если данные меры предосторожности не выполнены в указанном порядке, то автомобиль может неожиданно и внезапно тронуться с места.

- Не используйте резкое торможение двигателем (переключение с высокой на более низкую передачу) на скользкой дороге. Автомобиль может пойти в занос и стать причиной аварии.

### *Использование сцепления*

Сцепление необходимо полностью выжать перед переключением передач, а затем медленно отпустить. Во время движения педаль сцепления всегда должна быть полностью отпущена. Не ставьте ногу на педаль сцепления во время движения. Это может привести к ненужному износу. Не используйте частичное нажатие педали сцепления для удержания автомобиля на уклоне. Это приводит к ненужному износу. Чтобы удержать автомобиль на уклоне, воспользуйтесь педалью тормоза или стояночным тормозом. Не нажимайте педаль сцепления резко и часто.

### **⚠ Предостережение**

Полностью выжимайте педаль сцепления. При не полностью нажатой педали сцепления возможно повреждение сцепления и появления шума.

---

### **⚠ Предупреждение**

#### **Использование сцепления**

Выжимайте педаль сцепления как можно сильнее. Не нажимайте педаль повторно, пока она не вернется в нормальное положение.

Если педаль нажать несколько раз до того, как она вернется в нормальное положение, это может привести к повреждению системы сцепления.

Не перегружайте автомобиль. В этой ситуации при старте и движении на диске сцепления выделяется слишком большое количество тепла от трения, что может дополнительно повредить корзину и диск сцепления.

При старте автомобиля или движении задним ходом при отпускании педали слишком рано после переключения передачи двигатель может заглохнуть, что может привести к аварии

---

### ***Понижение передачи***

Когда необходимо снизить скорость в плотном потоке движения или при подъеме по крутому холму, понизьте передачу, прежде чем начнутся затруднения в работе двигателя. Понижение передачи позволяет уменьшить вероятность того, что заглохнет двигатель, и обеспечивает лучшее ускорение, когда нужно вновь набрать скорость. Когда автомобиль движется по крутому спуску, понижение передачи помогает сохранить безопасную скорость и продлевает срок службы тормозов.

### **Приемы правильного вождения**

- Не выключайте передачу в автомобиле перед спуском: автомобиль не должен катиться под гору по инерции. Это крайне опасно. Всегда оставляйте автомобиль с включенной передачей.
- При движении не держите ногу на педали тормоза. Это может привести к перегреву тормозов и выходу их из строя. Вместо этого при длительном движении под гору переключитесь на более низкую передачу. Благодаря этому автомобиль замедляется за счет торможения двигателем.
- Перед тем как понижать передачу, необходимо сбавить скорость. Это поможет избежать превышения допустимого числа

оборотов двигателя, что может вызвать его повреждение.

- Замедлите скорость, когда дует боковой ветер. Это позволит улучшить управляемость автомобиля.
- Перед тем как перемещать рычаг переключения передач в положение заднего хода, убедитесь, что автомобиль полностью остановился. Если этого не сделать, коробка передач может выйти из строя.
- При движении по скользкому покрытию соблюдайте крайнюю осторожность. Особую осторожность также следует соблюдать при торможении, ускорении или переключении передач. Резкое изменение скорости при движении автомобиля по скользкому покрытию может привести к тому, что ведущие колеса утрачат сцепление с дорогой и автомобиль потеряет управление.
- Не допускайте резких движений рулевым колесом, например, при смене полосы движения или быстрых, крутых разворотах.
- Риск опрокидывания значительно выше при потере управления на скоростных автострадах.
- Потеря управления происходит, если два или более колеса сходят с дорожного полотна, а водитель применяет слишком резкий маневр для возврата на дорогу.
- В случае если автомобиль съезжает с дорожного покрытия, не следует слишком резко работать рулем. Вместо этого нужно снизить скорость, а потом уже возвращаться на полосу движения.
- Не следует превышать установленные ограничения скорости.

### **⚠ Предупреждение**

- Всегда пристегивайте ремень безопасности! В случае столкновения человек, не воспользовавшийся ремнем безопасности, гораздо больше подвержен риску травмирования или гибели.
- Не превышайте безопасную скорость на поворотах или разворотах.

## Автоматическая трансмиссия (при наличии)

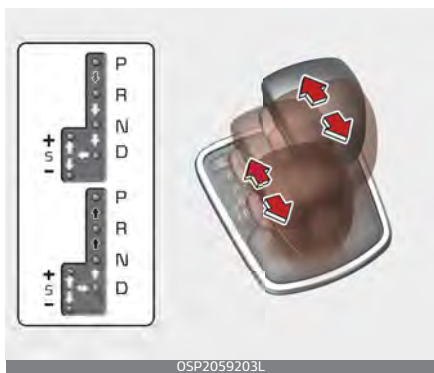

➔ При переключении передачи нажимайте педаль тормоза и кнопку выключения блокировки.

➔ При переключении передач нажмите кнопку выключения блокировки.

⇨ Рычаг переключения передач можно перемещать без дополнительных действий.

### Управление автоматической трансмиссией

Автоматическая коробка передач имеет 6 скоростей для движения вперед и одну скорость для движения назад. Скорости переключаются автоматически в зависимости от положения рычага переключения передач.

### \* Примечание

Первые переключения скоростей на новом автомобиле, если аккумулятор был отсоединен, могут выполняться рывками. Это нормально, последовательность переключения скоростей корректируется после отработки в нескольких циклах работы TCM (модуля управления трансмиссией) или РСМ (модуля управления силовым агрегатом).

Для обеспечения плавной работы коробки передач нужно нажать педаль тормоза при переключении из положения «N» (нейтральное) на переднюю или заднюю передачу.

### ⚠ Предупреждение

#### Автоматическая трансмиссия

- Перед переключением коробки передач в положение «D» (передний ход) или «R» (задний ход) всегда необходимо удостовериться в отсутствии людей вблизи автомобиля, в особенности детей.
- Перед тем как покинуть водительское место, проследите за тем, чтобы рычаг переключения передач находился в положении «P» (парковка); затем включите стояночный тормоз и заглушите двигатель. Если данные меры предосторожности не выполнены



в указанном порядке, то автомобиль может неожиданно и внезапно тронуться с места.

- Не используйте резкое торможение двигателем (переключение с высокой на более низкую передачу) на скользкой дороге. Автомобиль может пойти в занос и стать причиной аварии.

### **⚠ Предостережение**

- Для предотвращения повреждения трансмиссии не разгоняйте двигатель автомобиля, если рычаг переключения передач находится в положении «R» (задний ход) или на любой передней передаче с нажатой педалью тормоза.
- При остановке на уклоне не удерживайте автомобиль на месте за счет мощности двигателя. Воспользуйтесь рабочим или стояночным тормозом.
- Не следует переключаться из положения «N» (Нейтраль) или положения «P» (Парковка) в положение «D» (Передний ход) или «R» (Задний ход), если частота оборотов двигателя превышает частоту его оборотов на холостом ходу.

### **Диапазоны переключения передач**

Когда замок зажигания находится в положении «ON» (Вкл.), то положение рычага переключения передач можно определить по индикатору на приборной панели.

#### **«P» (парковка)**

Перед тем как переводить рычаг переключения передач в положение «P» (парковка), нужно полностью остановить автомобиль. В этом положении коробка передач блокируется, и передние колеса не могут вращаться.

### **⚠ Предупреждение**

- Если переместить рычаг переключения передач в положение «P» (парковка) во время движения автомобиля, произойдет блокировка ведущих колес, что вызовет потерю управления автомобилем.
- Не следует использовать положение коробки передач «P» (парковка) вместо стояночного тормоза. Всегда следите за тем, чтобы рычаг переключения передач находился в положении «P» (парковка), и полностью затягивайте стояночный тормоз.
- Запрещается оставлять в автомобиле ребенка без присмотра.

**⚠ Предостережение**

Если переместить рычаг в положение «Р» (Парковка) во время движения автомобиля, возможно повреждение редуктора.

**«R» (задний ход)**

Это положение рычага переключения передач используется для движения автомобиля задним ходом.

**⚠ Предостережение**

Перед тем как переключить рычаг передач в положение «R» (Задний ход) или из этого положения, следует полностью остановить автомобиль, так как при переключении в положение «R» (Задний ход) во время движения автомобиля возможно повреждение трансмиссии; исключением является ситуация, описанная в пункте "Раскачивание автомобиля" на странице 6-243.

**«N» (Нейтраль)**

Колеса выведены из зацепления с трансмиссией. Автомобиль будет скатываться даже на незначительном уклоне, если не включен стояночный или рабочий тормоз.

**⚠ Предупреждение**

Не следует вести автомобиль с рычагом переключения передач в положении «N» (нейтраль).

В этом случае торможение двигателем не работает, что может стать причиной аварии.

**Парковка с рычагом переключения передач в положении N (Нейтраль)**

Выполните следующие шаги при парковке или толкании автомобиля.

1. После остановки автомобиля выжмите педаль тормоза и переместите рычаг переключения передач в положение «Р» (Парковка), пока кнопка зажигания находится в состоянии «ON» (Вкл.) или работает двигатель.
2. Если включен стояночный тормоз, разблокируйте его.
  - В автомобилях с электронным стояночным тормозом (EPB) для выключения стояночного тормоза необходимо нажать на педаль тормоза, когда кнопка зажигания находится в состоянии «ON» (Вкл.) или работает двигатель. Если во время вождения используется функция автоматического удержания «AUTO HOLD» (Автоматическое удержание) (при наличии индикатора «AUTO HOLD» на комбинации

приборов), нажмите на переключатель «AUTO HOLD», и функция «AUTO HOLD» будет отключена.

3. Зажав педаль тормоза, поверните кнопку зажигания в положение «OFF» (Выкл.).

- В автомобилях, оснащенных интеллектуальным ключом, замок зажигания можно повернуть в положение «OFF» (Выкл.), только когда рычаг переключения передач находится в положении «P» (Парковка).

4. Переведите рычаг переключения передач в положение «N» (Нейтраль), нажав педаль тормоза и кнопку «SHIFT LOCK RELEASE» (Снятие блокировки переключения передач) или вставив в технологическое отверстие «SHIFT LOCK RELEASE» (Снятие блокировки переключения передач) подходящий инструмент (например, шлицевую отвертку). Тогда автомобиль можно будет привести в движение с помощью внешнего воздействия.

### Предостережение

- За исключением парковки на нейтральной передаче, всегда в целях безопасности паркуйте автомобиль с рычагом переключения передач в положении «P» (Парковка).

- Перед парковкой с рычагом переключения передач в положении «N» (Нейтраль) убедитесь в том, что выбранная для парковки площадка является ровной и плоской. Не паркуйте автомобиль с рычагом переключения передач в положении «N» (Нейтраль) на уклонах или неровных поверхностях. Если после парковки оставить рычаг переключения передач в положении «N» (нейтраль), автомобиль может сдвинуться с места и стать причиной серьезных повреждений и травм.
- После выключения замка зажигания, разблокировать электронный стояночный тормоз невозможно.
- У автомобилей с электронным стояночным тормозом (EPB) при использовании функции «AUTO HOLD» (Автоматическое удержание) электронный стояночный тормоз включается автоматически, когда кнопка зажигания переводится в положение «OFF» (Выкл.). Следовательно, функцию автоматического удержания «AUTO HOLD» (Автоматическое удержание) необходимо отключить до выключения кнопки зажигания.

### «D» (передний ход)

Это нормальное положение для движения вперед. Коробка передач автоматически выбирает одну из 6 передач, обеспечивая оптимальный расход топлива и мощность.

Чтобы повысить мощность при обгоне другого автомобиля или подъеме по склону, полностью выжмите педаль акселератора, в результате чего коробка передач автоматически понизит передачу на одну ступень.

#### \* Примечание

Перед тем как переводить рычаг переключения передач в положение «D» (передний ход), автомобиль следует полностью остановить.

### Спортивный режим



Независимо от того, стоит автомобиль или движется, спортивный режим можно выбрать, переместив рычаг переключения передач из

положения «D» (передний ход) в паз ручного управления. Для того чтобы вернуть рычаг в положение «D» (передний ход), переместите его обратно в основной паз.

В спортивном режиме можно быстро переключать передачи, перемещая рычаг вперед и назад. В отличие от ручного переключения передач, в спортивном режиме этот процесс происходит при нажатии на педаль акселератора.

- Up (Вверх) (+): чтобы повысить передачу на одну ступень, один раз переместите рычаг вперед.
- Down (Вниз) (-): чтобы понизить передачу на одну ступень, один раз переместите рычаг назад.

#### \* Примечание

- В спортивном режиме водитель должен повышать передачу с учетом ситуации на дороге, следя за тем, чтобы частота оборотов двигателя не достигала красной зоны.
- В спортивном режиме можно переключаться только между 6 передачами переднего хода. Для того чтобы переключиться на задний ход или припарковать автомобиль, переместите рычаг переключения передач в положение «R» (задний ход) или «P» (парковка) соответственно.
- В спортивном режиме понижение передачи производится автоматически при снижении скорости

автомобиля. При остановке автомобиля автоматически выбирается первая передача.

- В спортивном режиме, когда частота вращения двигателя приближается к красной зоне, изменяются точки переключения передач для автоматического повышения передачи.
- Для того чтобы поддерживать на требуемом уровне эксплуатационные характеристики и безопасность автомобиля, система может не использовать определенные передачи при работе рычагом переключения передач.
- При движении по скользкой дороге переместите рычаг переключения передач в положение «+» (вверх). В результате коробка передач переключится на 2-ую передачу, которая лучше подходит для стабильного движения по скользкой дороге. Переместите рычаг переключения передач в сторону «-» (вниз), чтобы снова переключиться на первую передачу.

### Система блокировки переключения передач

Из соображений безопасности автоматическая трансмиссия снабжена системой блокировки переключения передач, которая предотвращает переключение из

положения «Р» (Парковка) в положение «R» (Задний ход), если не нажата педаль тормоза.

Чтобы перевести рычаг переключения передач из положения «Р» (парковка) в положение «R» (задний ход), выполните следующие действия.

1. Нажмите и удерживайте педаль тормоза.
2. Запустите двигатель или поверните ключ зажигания в положение «Вкл.».
3. Переместите рычаг переключения передач.

Если постоянно нажимать и отпускать педаль тормоза, когда рычаг переключения передач находится в положении «Р» (парковка), в районе рычага переключения передач может быть слышно дребезжание. Это нормальное явление.

### Предупреждение

Всегда полностью выжимайте педаль тормоза перед переключением из положения «Р» (парковка) в другое положение и во время такого переключения во избежание непреднамеренного движения автомобиля, которое может травмировать людей в салоне или рядом с автомобилем.

### **Снятие блокировки переключения передач**



Если рычаг переключения передач невозможно переместить из положения «Р» (Парковка) в положение «R» (Задний ход) при нажатой педали тормоза, продолжайте нажимать педаль тормоза, а затем выполните следующие действия.

1. Нажмите кнопку выключения блокировки переключения передач.
2. Нажмите и удерживайте кнопку отключения блокировки на рычаге переключения передач.
3. Переместите рычаг переключения передач.

Если необходимо использовать функцию снятия блокировки переключения передач, рекомендуется немедленно обратиться к официальному дилеру Kia или в партнерскую сервисную компанию .

### **Система блокировки ключа зажигания (при наличии)**

Ключ зажигания можно извлечь из замка, только если рычаг переключения передач находится в положении «Р» (парковка).

### **Приемы правильного вождения**

- Если нажата педаль акселератора, ни в коем случае нельзя перемещать рычаг переключения передач из положения «Р» (парковка) или «N» (нейтраль) в любое другое положение.
- Не следует перемещать рычаг переключения передач в положение «Р» (парковка) во время движения автомобиля.
- Перед тем как перемещать рычаг переключения передач в положение «R» (задний ход) или «D» (передний ход), убедитесь, что автомобиль полностью остановился.
- Не выключайте передачу в автомобиле перед спуском: автомобиль не должен катиться под гору по инерции. Это может быть крайне опасно. Автомобиль должен двигаться только с включенной передачей.
- При движении не ставьте ногу на педаль тормоза. Это может привести к перегреву тормозов и выходу их из строя. Вместо этого при длительном движении под гору сбавьте скорость и пере-

ключитесь на более низкую передачу. Благодаря этому автомобиль замедляется за счет торможения двигателем.

- Перед тем как понижать передачу, необходимо сбавить скорость. В противном случае более низкая передача может не включиться.
- Всегда используйте стояночный тормоз. Не полагайтесь на переключение коробки передач в положение «Р» (парковка), если требуется предотвратить движение автомобиля.
- При движении по скользкому покрытию соблюдайте крайнюю осторожность. Особую осторожность также следует соблюдать при торможении, ускорении или переключении передач. Резкое изменение скорости при движении автомобиля по скользкому покрытию может привести к тому, что ведущие колеса утратят сцепление с дорогой и автомобиль потеряет управление.
- Оптимальная производительность и экономичность автомобиля достигаются при плавной работе педалью акселератора.

### **⚠ Предупреждение**

- Двигаясь по дороге с уклоном, всегда переключайте коробку передач в положение «D» (передний ход) при движении вперед и «R» (задний ход) при движении задним ходом, а также перед началом движения проверьте положение рычага переключения передач по индикатору на приборной панели.
- Движение в направлении, противоположном выбранному на коробке передач, может привести к опасной ситуации, при которой заглохнет двигатель и будет нарушена нормальная работа тормозной системы.
- Всегда пристегивайте ремень безопасности! В случае столкновения человек, не воспользовавшийся ремнем безопасности, гораздо больше подвержен риску травмирования или гибели.
  - Не превышайте безопасную скорость на поворотах или разворотах.
  - Не допускайте резких движений рулевым колесом, например, при смене полосы движения или быстрых, крутых разворотах.
  - Риск опрокидывания значительно выше при потере управления на скоростных автострадах.
  - Потеря управления происходит, если два или более колеса сходят с дорожного полотна, а водитель применяет слишком резкий маневр для возврата на дорогу.

- В случае если автомобиль съезжает с дорожного покрытия, не следует слишком резко работать рулем. Вместо этого нужно снизить скорость, а потом уже возвращаться на полосу движения.
- Не следует превышать установленные ограничения скорости.

### **⚠ Предупреждение**

Если автомобиль вязнет в снегу, грязи, песке и т. д., можно попытаться высвободить его движением вперед-назад. Не используйте этот маневр, если рядом с автомобилем находятся люди или какие-либо объекты. При выполнении маневра раскачивания автомобиль, внезапно освободившись, может поехать вперед или назад и травмировать людей либо повредить находящиеся рядом объекты.

### ***Подъем по крутому уклону при трогании с места***

Для подъема по крутому уклону при трогании с места выжмите педаль тормоза и переместите рычаг переключения передач в положение «D» (передний ход). Выберите подходящую передачу в зависимости от веса груза и крутизны уклона и отпустите стояночный тормоз. Постепенно нажимайте на педаль акселератора, одновременно отпуская рабочий тормоз.

**При трогании с места на крутом подъеме автомобиль может откатываться назад. Для предотвращения отката автомобиля можно включить вторую передачу.**



## Трансмиссия с двойным сцеплением (DCT) (при наличии)

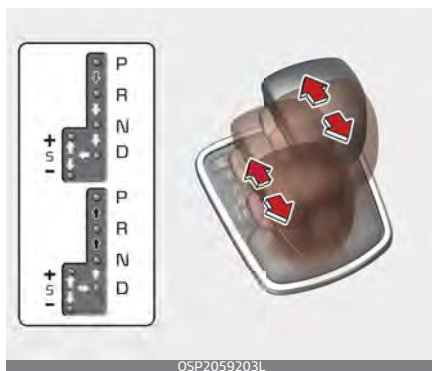

➤ При переключении передачи нажимайте педаль тормоза и кнопку выключения блокировки.

➡ При переключении передач нажмите кнопку выключения блокировки.

➡ Рычаг переключения передач можно перемещать без дополнительных действий.

\* Чтобы переместить рычаг переключения передач в положение или из положения «Р» (Парковка) либо между положениями «R» (Задний ход) и «D» (Передний ход), необходимо выжать педаль тормоза и остановить автомобиль.

### Работа коробки передач с двумя сцеплениями

Трансмиссия с двойным сцеплением имеет 7 передач переднего

хода и одну передачу заднего хода.

В положении «D» (передний ход) скорости переключаются автоматически.

### ⚠ Предупреждение

Чтобы снизить риск серьезных травм или смерти:

- Перед переключением коробки передач в положение «D» (передний ход) или «R» (задний ход) ВСЕГДА необходимо удостовериться в отсутствии людей вблизи автомобиля, в особенности детей.
- Прежде чем покинуть водительское место, проверьте, что переключения передач находится в положении «P» (парковка); затем включить стояночный тормоз и перевести ключ зажигания в положение «LOCK/OFF» (Блокировка/выкл). Если эти меры предосторожности не будут приняты, может произойти внезапное движение автомобиля.
- Не использовать торможение двигателем (переключение с высокой на более низкую передачу) внезапно или на скользкой дороге. Автомобиль может пойти в занос и стать причиной аварии.
- При использовании режима переключения вручную будьте осторожны при переключении на

пониженную передачу на скользких дорогах. Это может привести к проскальзыванию шин и стать причиной аварии.

- Для предотвращения повреждения трансмиссии не пытайтесь ускоряться, если рычаг переключения передач находится в положении «R» (Задний ход) или на любой передней передаче с задействованным тормозом.
- При остановке на склоне не удерживайте автомобиль с помощью педали акселератора. Задействуйте рабочий или стояночный тормоз.

---

Трансмиссия с двойным сцеплением имеет семь передач переднего хода и одну передачу заднего хода.

Когда кнопка переключения передач находится в положении «D» (Передний ход), скорости переключаются автоматически.

- Коробка передач с двойным сцеплением можно рассматривать как механическую трансмиссию с автоматическим переключением передач, но при этом она обеспечивает простоту использования полностью автоматической коробки передач.
- В положении «D» (Передний ход) данная трансмиссия осуществляет автоматическое переключение всего ряда передач, как в

традиционной автоматической трансмиссии. В отличие от традиционной автоматической трансмиссии, переключение передач иногда может сопровождаться ощущениями и звуками, похожими на включение сцепления и переключение передач.

- В состав трансмиссии с двойным сцеплением входит механизм двойного сцепления сухого типа, который повышает эффективность ускорения и уменьшает расход топлива при движении. Но она отличается от обычной автоматической трансмиссии, так как в ней нет гидротрансформатора. Вместо этого для управления переходом с одной передачи на следующую используется пробуксовка сцепления (особенно на малых скоростях). В результате переключение передач иногда происходит более заметно и может ощущаться легкая вибрация по мере того, как скорость трансмиссии синхронизируется со скоростью вращения двигателя. Это нормальное явление для трансмиссии с двойным сцеплением.
- Сцепление сухого типа напрямую передает крутящий момент и обеспечивает непосредственное ощущение управления автомобилем, которое отличается от ощущений при использовании обычной автоматической транс-

миссии. Данные ощущения могут быть более заметны при трогании автомобиля с места и при езде с малой скоростью и частыми остановками.

- В случае быстрого ускорения с малой скорости скорость вращения вала двигателя может значительно возрасти из-за пробуксовки сцепления, потому что в этот момент трансмиссия с двойным сцеплением выбирает правильную передачу. Это нормальное явление.
- При ускорении после остановки на наклонной дороге нажимайте педаль акселератора плавно и постепенно, чтобы не допустить дрожания и рывков автомобиля.
- Если при движении на малой скорости быстро отпустить педаль акселератора, можно почувствовать торможение двигателем, прежде чем трансмиссия переключится на другую передачу. Это ощущение торможения двигателем похоже на ощущения при работе механической коробки передач на малой скорости.
- При движении под уклон можно перевести кнопку переключения передач в режим ручного переключения передач, чтобы можно было понижать передачи и контролировать скорость без чрезмерного использования педали тормоза.

- При включении и выключении двигателя можно ощутить щелчки, поскольку система выполняет самодиагностику. Это нормальный звук для трансмиссии с двойным сцеплением.
- В течение первых 1 500 км (1 000 миль) может создаваться ощущение, что автомобиль не плавно разгоняется на низкой скорости. В данный период обкатки качество и производительность вашего нового автомобиля постоянно оптимизируются.

### **ЖК-дисплей для вывода данных температуры трансмиссии и предупреждающих сообщений**

#### ***Датчик температуры трансмиссии***





- Выберите режим маршрутного компьютера на ЖК-дисплее и перейдите на экран температуры трансмиссии для получения данных о температуре трансмиссии с двойным сцеплением.
- Старайтесь управлять автомобилем таким образом, чтобы датчик температуры не показывал высокую температуру/перегрев. Когда трансмиссия перегревается, на ЖК-дисплее отображается предупреждающее сообщение. Следите за отображаемыми сообщениями.
- Температура трансмиссии отображается тремя разными цветами (белым, оранжевым и красным) по мере ее повышения (при наличии цветной приборной панели); в случае, если установлена монохромная приборная панель, указатель температуры отображается одним цветом (белым).
- Непосредственно перед появлением предупреждающего сооб-

щения на ЖК-дисплее отображается оранжевый термометр. (при наличии)

### ⚠ Предостережение

Повышение (высокое значение) отображаемой температуры трансмиссии обычно имеет место при удержании автомобиля на уклоне при помощи педали газа без использования педали тормоза.

### *Нормальная (до отметки 10)*



- Для обеспечения оптимальной работы механизма переключения передач, ведите автомобиль таким образом, чтобы значение на указателе температуры находилось ниже точки **(ниже отметки 10)**.

### \* Примечание

Показания указателя температуры трансмиссии могут резко возрасти в случае чрезмерного проскальзыва-

ния сцепления в режиме частого чередования старта и остановки на подъемах, и когда в течение длительного времени используется функция удержания автомобиля на склоне. Во избежание чрезмерного повышения температуры, используйте тормоз при движении с малой скоростью и при остановке автомобиля на склоне.

*Перед тем, как температура окажется в диапазоне «High/Overheat» (Высокая температура/перегрев) (между отметками 10 и 14)*



- Эта зона означает, что температура трансмиссии с двойным сцеплением приближается к зоне высокой температуры/перегрева. Когда температура сцепления оказывается в данной зоне (между отметками 10 и 14), ведите автомобиль таким образом, чтобы свести к минимуму проскальзывание сцепления,

чтобы показания указателя температуры оказались ниже точки **(отметка 10)**.

- Если температура сцепления продолжает расти и достигает отметки 14, раздается звуковой сигнал и на приборной панели всплывает указатель температуры. Предупреждение трансмиссии с двойным сцеплением не отображается.

*«High/Overheat» (Высокая температура/перегрев) (между отметками 15 и 16)*



- Данная зона свидетельствует о том, что температура двойного сцепления трансмиссии достигла зоны высокой температуры/перегрева. Раздается звуковой сигнал трансмиссии с двойным сцеплением, появляется предупреждение на приборной панели, а индикатор температуры на приборной панели исчезает. **Следите за отображаемым предупреждением.**

- Для проверки состояния температуры двойного сцепления при перегреве перейдите к окну указателя температуры с помощью режима маршрутного компьютера. Затем вы сможете просмотреть состояния температуры двойного сцепления.

### ***Предупреждения трансмиссии с двойным сцеплением***

Данное предупреждение появляется в случае, когда автомобиль медленно движется под уклон, а система обнаруживает, что педаль тормоза не выжата.

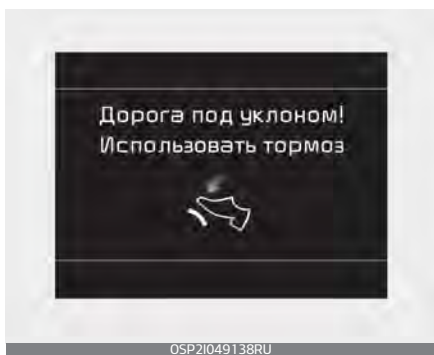

### ***Крутой уклон***

Движение в гору на участках с крутыми подъемами.

- Для удерживания автомобиля на уклоне следует использовать ножной или стояночный тормоз.
- Во время движения с частыми остановками и троганием с места на уклонах соблюдайте дистанцию до движущегося впереди

транспортного средства. Затем удерживайте автомобиль на уклоне с помощью ножного тормоза.

- Если попытаться удерживать автомобиль на подъеме с помощью акселератора или двигаться накатом с отпущенной педалью тормоза, сцепление и трансмиссия перегреются, что приведет к повреждению. В этом случае на ЖК-дисплее появится предупреждение.
- Если предупреждение на ЖК-дисплее остается активным, ножной тормоз должен быть выжат.
- Игнорирование предупреждения может привести к повреждению трансмиссии.

### ***Высокая температура трансмиссии***



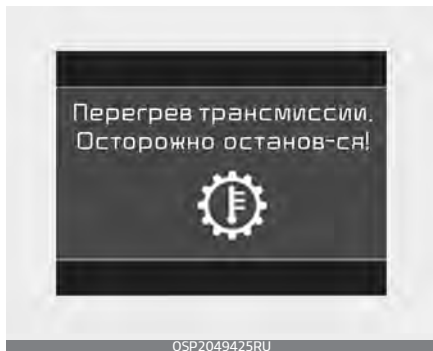

- В определенных условиях, таких как повторяющиеся остановки и трогание с места на крутых уклонах, резкое замедление или ускорение или другие неблагоприятные условия вождения, температура сцепления трансмиссии может чрезмерно возрасти. В итоге сцепление трансмиссии может перегреться.
- При перегреве сцепления на приборной панели мигает индикатор включенной передачи, автомобиль переходит в режим защиты и раздается предупреждающий звуковой сигнал. В это время на ЖК-дисплее появится предупреждение «Transmission temp. is high! Stop safely» (Высокая температура трансмиссии! Остановитесь в безопасном месте!), а движение автомобиля может стать нестабильным.
- В данной ситуации следует проехать в безопасное место, остановить автомобиль не выключая двигатель, задействовать тор-

моз, перевести рычаг переключения передач в положение «Р» (Парковка), и дать трансмиссии остыть.

- При игнорировании этого предупреждения условия движения могут ухудшиться. Может происходить резкое или частое переключение передач или рывки при движении. Для восстановления нормальных условий движения остановите автомобиль и примените ножной тормоз или переведите рычаг переключения передач в положение «Р» (Парковка).  
Затем дайте трансмиссии остыть в течение нескольких минут с работающим двигателем перед тем, как продолжить движение.
- По возможности старайтесь вести автомобиль плавно.

### Перегрев трансмиссии

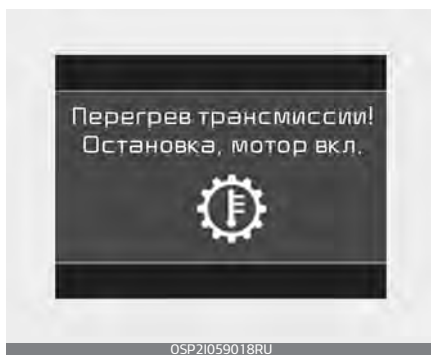

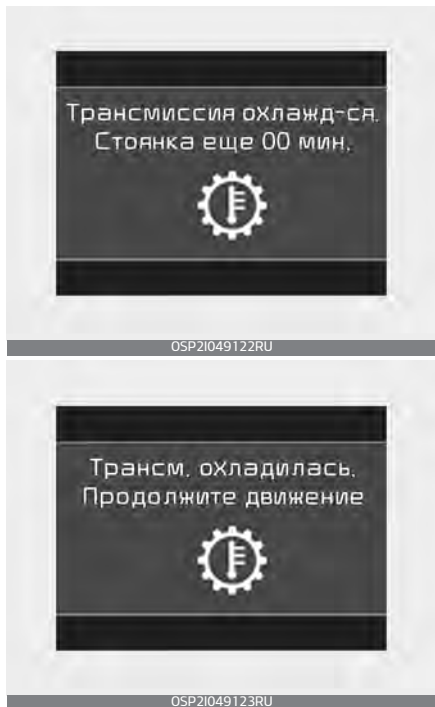

- Если продолжить движение и позволить температуре сцепления достичь максимально допустимого значения, появится предупреждение «Transmission Hot! Park with engine on» (Трансмиссия перегрелась! Припаркуйтесь с работающим двигателем). Когда это происходит сцепление отключается до нормализации температуры.
- В предупреждающем сообщении будет показано время, которое следует выждать для того, чтобы трансмиссия остыла.
- В данной ситуации следует проехать в безопасное место, оста-

новить автомобиль не выключая двигатель, задействовать тормоз, перевести рычаг переключения передач в положение «Р» (Парковка), и дать трансмиссии остыть.

- Тогда появится сообщение «Trans cooled. Resume driving.» (Трансмиссия остыла. Продолжайте движение.), вы сможете возобновить движение.
- По возможности старайтесь вести автомобиль плавно.

Если на дисплее продолжает мигать какое-либо предупреждение, в целях безопасности рекомендуется обратиться к официальному дилеру Kia для проверки системы.

### Диапазоны переключения передач

Когда замок зажигания находится в положении «ON» (Вкл.), то положение рычага переключения передач можно определить по индикатору на приборной панели.

#### «Р» (парковка)

Перед тем как переводить рычаг переключения передач в положение «Р» (парковка), нужно полностью остановить автомобиль.

Для переключения из положения «Р» (парковка) необходимо сильно нажать на педаль тормоза и убе-



даться, что нога не находится на педали акселератора.

Рычаг переключения передач должен находиться в положении «Р» (парковка) перед отключением двигателя.

### **⚠ Предупреждение**

- Перемещение рычага переключения передач в положение «Р» (парковка) во время движения автомобиля вызовет потерю управления автомобилем.
- После остановки автомобиля всегда необходимо удостовериться, что рычаг переключения передач находится в положении «Р» (парковка), а также полностью затянуть стояночный тормоз и заглушить двигатель.
- Не следует использовать положение коробки передач «Р» (парковка) вместо стояночного тормоза.

### **«R» (задний ход)**

Это положение рычага переключения передач используется для движения автомобиля задним ходом.

### **⚠ Предостережение**

Перед тем как перемещать рычаг переключения передач в положение «R» (задний ход) или из этого положения, следует полностью

остановить автомобиль, так как при переключении в положение «R» (задний ход) во время движения автомобиля возможно повреждение коробки передач.

### **«N» (Нейтраль)**

Колеса выведены из зацепления с трансмиссией.

### **⚠ Предупреждение**

Не переключаться на скорость пока ваша нога не находится на педали тормоза. Переключение на скорость при работающем на высокой скорости двигателе может привести к внезапно быстрому движению автомобиля. Можно потерять управление автомобилем и врезаться в людей или объекты.

### **⚠ Предупреждение**

Не следует вести автомобиль с рычагом переключения передач в положении «N» (нейтраль).

В этом случае торможение двигателем не работает, что может стать причиной аварии.

### ***Парковка с рычагом переключения передач в положении N (Нейтраль)***

Выполните следующие шаги при парковке или толкании автомобиля.

1. После остановки автомобиля выжмите педаль тормоза и переместите рычаг переключения передач в положение «P» (Парковка), пока кнопка зажигания находится в состоянии «ON» (Вкл.) или работает двигатель.
2. Если включен стояночный тормоз, разблокируйте его.
  - В автомобилях с электронным стояночным тормозом (EPB) для выключения стояночного тормоза необходимо нажать на педаль тормоза, когда кнопка зажигания находится в состоянии «ON» (Вкл.) или работает двигатель. Если во время вождения используется функция автоматического удержания «AUTO HOLD» (Автоматическое удержание) (при наличии индикатора «AUTO HOLD» на комбинации приборов), нажмите на переключатель «AUTO HOLD», и функция «AUTO HOLD» будет отключена.
3. Зажав педаль тормоза, поверните кнопку зажигания в положение «OFF» (Выкл.).

- В автомобилях, оснащенных интеллектуальным ключом, замок зажигания можно повернуть в положение «OFF» (Выкл.), только когда рычаг переключения передач находится в положении «P» (Парковка).
4. Переведите рычаг переключения передач в положение «N» (Нейтраль), нажав педаль тормоза и кнопку «SHIFT LOCK RELEASE» (Снятие блокировки переключения передач) или вставив в технологическое отверстие «SHIFT LOCK RELEASE» (Снятие блокировки переключения передач) подходящий инструмент (например, шлицевую отвертку). Тогда автомобиль можно будет привести в движение с помощью внешнего воздействия.

### **⚠ Предостережение**

- За исключением парковки на нейтральной передаче, всегда в целях безопасности паркуйте автомобиль с рычагом переключения передач в положении «P» (Парковка).
- Перед парковкой с рычагом переключения передач в положении «N» (Нейтраль) убедитесь в том, что выбранная для парковки площадка является ровной и плоской. Не паркуйте

автомобиль с рычагом переключения передач в положении «N» (Нейтраль) на уклонах или неровных поверхностях.

Если после парковки оставить рычаг переключения передач в положении «N» (нейтраль), автомобиль может сдвинуться с места и стать причиной серьезных повреждений и травм.

- После выключения замка зажигания, разблокировать электронный стояночный тормоз невозможно.
- У автомобилей с электронным стояночным тормозом (EPB) при использовании функции «AUTO HOLD» (Автоматическое удержание) электронный стояночный тормоз включается автоматически, когда кнопка зажигания переводится в положение «OFF» (Выкл.). Следовательно, функцию автоматического удержания «AUTO HOLD» (Автоматическое удержание) необходимо отключить до выключения кнопки зажигания.

### **«D» (передний ход)**

Это положение для нормального движения вперед. Коробка передач автоматически последовательно выбирает одну из семи передач, обеспечивая оптимальный расход топлива и мощность.

Для дополнительной мощности при прохождении мимо другого автомобиля или при движении на подъем выжать педаль акселератора глубже до ощущения перехода трансмиссии на пониженную передачу.

Чтобы автомобиль не двигался, полностью выжмите педаль тормоза, что позволит предотвратить непреднамеренное перемещение.

### **Спортивный режим**



Независимо от того, стоит автомобиль или движется, спортивный режим можно выбрать, переместив рычаг переключения передач из положения «D» (передний ход) в паз ручного управления. Для того чтобы вернуть рычаг в положение «D» (передний ход), переместите его обратно в основной паз.

Спортивный режим управляет динамикой движения, автоматически регулируя усилие на руле, и логической схемой управления

двигателем и трансмиссией для повышения производительности водителя.

В спортивном режиме можно быстро переключать передачи, перемещая рычаг вперед и назад. В отличие от ручного переключения передач, в спортивном режиме этот процесс происходит при нажатии на педаль акселератора.

- Up (Вверх) (+): чтобы повысить передачу на одну ступень, один раз переместите рычаг вперед.
- Down (Вниз) (-): чтобы понизить передачу на одну ступень, один раз переместите рычаг назад.

### \* Примечание

- В спортивном режиме водитель должен повышать передачу с учетом ситуации на дороге, следя за тем, чтобы частота оборотов двигателя не достигала красной зоны.
- В спортивном режиме можно переключаться только между 7 передачами переднего хода. Для того чтобы переключиться на задний ход или припарковать автомобиль, переместите рычаг переключения передач в положение «R» (задний ход) или «P» (парковка) соответственно.
- В спортивном режиме понижение передачи производится автоматически при снижении скорости автомобиля. При остановке автомобиля автоматически выбирается первая передача.
- В спортивном режиме, когда частота вращения двигателя приближается к красной зоне, изменяются точки переключения передач для автоматического повышения передачи.
- Для того чтобы поддерживать на требуемом уровне эксплуатационные характеристики и безопасность автомобиля, система может не использовать определенные передачи при работе рычагом переключения передач.
- При движении по скользкой дороге переместите рычаг переключения передач в положение «+» (вверх). В результате коробка передач переключится на 2-ую передачу, которая лучше подходит для стабильного движения по скользкой дороге. Переместите рычаг переключения передач в положение «-» (вниз), чтобы снова переключиться на первую передачу.
- При активизации режима «SPORT» (Спортивный):
  - Обороты двигателя некоторое время будут оставаться повышенными, даже после того как будет отпущена педаль акселератора.
  - При ускорении происходит задержка перехода на более высокую передачу.

- В режиме «SPORT» (Спортивный) эффективность использования топлива снижается.

### Система блокировки переключения передач (при наличии)

Из соображений безопасности коробка передач с двойным сцеплением снабжена системой блокировки переключения передач, которая предотвращает переключение из положения «Р» (Парковка) в положение «R» (Задний ход), если не нажата педаль тормоза.

Чтобы перевести рычаг переключения передач из положения «Р» (парковка) в положение «R» (задний ход), выполните следующие действия.

1. Нажмите и удерживайте педаль тормоза.
2. Запустите двигатель или поверните ключ зажигания в положение «Вкл.».
3. Переместите рычаг переключения передач.

Если постоянно нажимать и отпустить педаль тормоза, когда рычаг переключения передач находится в положении «Р» (парковка), в районе рычага переключения передач может быть слышно дребезжание и возникать вибрация. Это нормальное явление.

### ⚠ Предупреждение

Всегда полностью выжимайте педаль тормоза перед переключением из положения «Р» (парковка) в другое положение и во время такого переключения во избежание непреднамеренного движения автомобиля, которое может травмировать людей в салоне или рядом с автомобилем.

### Снятие блокировки переключения передач



Если рычаг переключения передач невозможно переместить из положения «Р» (Парковка) в положение «R» (Задний ход) при нажатой педали тормоза, продолжайте нажимать педаль тормоза, а затем выполните следующие действия.

1. Нажмите кнопку выключения блокировки переключения передач.
2. Нажмите и удерживайте кнопку отключения блокировки на рычаге переключения передач.

3. Переместите рычаг переключения передач.

Если необходимо использовать функцию снятия блокировки переключения передач, рекомендуется немедленно обратиться к официальному дилеру Kia или в партнерскую сервисную компанию .

### Приемы правильного вождения

- Если нажата педаль акселератора, ни в коем случае нельзя перемещать рычаг переключения передач из положения «Р» (парковка) или «N» (нейтраль) в любое другое положение.
- Не следует перемещать рычаг переключения передач в положение «Р» (парковка) во время движения автомобиля.
- Перед тем как перемещать рычаг переключения передач в положение «R» (задний ход) или «D» (передний ход), убедитесь, что автомобиль полностью остановился.
- Не выключайте передачу в автомобиле перед спуском: автомобиль не должен катиться под гору по инерции. Это может быть крайне опасно. Автомобиль должен двигаться только с включенной передачей.
- При движении не ставьте ногу на педаль тормоза. Это может привести к перегреву тормозов и выходу их из строя. Вместо этого при длительном движении под

гору сбавьте скорость и переключитесь на более низкую передачу. Благодаря этому автомобиль замедляется за счет торможения двигателем.

- Перед тем как понижать передачу, необходимо сбавить скорость. В противном случае более низкая передача может не включиться.
- Всегда используйте стояночный тормоз. Не полагайтесь на переключение трансмиссии в положение «Р» (парковка), если требуется предотвратить движение автомобиля.
- При движении по скользкому покрытию соблюдайте крайнюю осторожность. Особую осторожность также следует соблюдать при торможении, ускорении или переключении передач. Резкое изменение скорости при движении автомобиля по скользкому покрытию может привести к тому, что ведущие колеса утратят сцепление с дорогой и автомобиль потеряет управление.
- Оптимальная производительность и экономичность автомобиля достигаются при плавной работе педалью акселератора.

### **⚠ Предупреждение**

- Двигаясь по дороге с уклоном, всегда переключайте коробку передач в положение «D» (передний ход) при движении вперед и «R» (задний ход) при движении задним ходом, а также перед началом движения проверьте положение рычага переключения передач по индикатору на приборной панели.

Движение в направлении, противоположном выбранному на коробке передач, может привести к опасной ситуации, при которой заглохнет двигатель и будет нарушена нормальная работа тормозной системы.

- Всегда пристегивайте ремень безопасности! В случае столкновения человек, не воспользовавшийся ремнем безопасности, гораздо больше подвержен риску травмирования или гибели.
- Не превышайте безопасную скорость на поворотах или разворотах.
- Не допускайте резких движений рулевым колесом, например, при смене полосы движения или быстрых, крутых разворотах.
- Риск опрокидывания значительно выше при потере управления на скоростных автострадах.

- Потеря управления происходит, если два или более колеса сходят с дорожного полотна, а водитель применяет слишком резкий маневр для возврата на дорогу.
- В случае если автомобиль съезжает с дорожного покрытия, не следует слишком резко работать рулем. Вместо этого нужно снизить скорость, а потом уже возвращаться на полосу движения.
- Не следует превышать установленные ограничения скорости.

### **⚠ Предупреждение**

Если автомобиль вязнет в снегу, грязи, песке и т. д., можно попытаться высвободить его движением вперед-назад. Не используйте этот маневр, если рядом с автомобилем находятся люди или какие-либо объекты. При выполнении маневра раскачивания автомобиль, внезапно освободившись, может поехать вперед или назад и травмировать людей либо повредить находящиеся рядом объекты.

## Интеллектуальная бесступенчатая трансмиссия (IVT) (при наличии)

Интеллектуальная бесступенчатая трансмиссия (IVT) автоматически осуществляет переключение в зависимости от скорости и положения педали газа. Скорости переключаются автоматически в зависимости от положения рычага переключения передач.

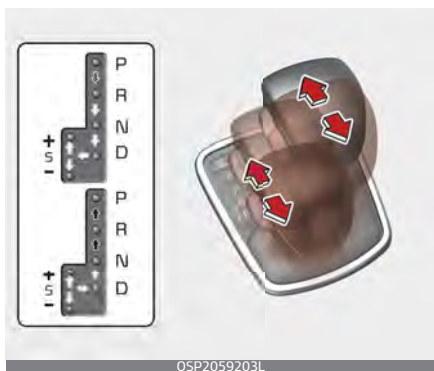

OSP2059203L

➡ При переключении передачи нажимайте педаль тормоза и кнопку выключения блокировки.

➡ При переключении передач нажмите кнопку выключения блокировки.

⇨ Рычаг переключения передач можно перемещать без дополнительных действий.

## Работа интеллектуальной бесступенчатой трансмиссии (IVT)

Для обеспечения плавной работы коробки передач нужно нажать педаль тормоза при переключении из положения «N» (нейтральное) на переднюю или заднюю передачу.

### ⚠ Предупреждение

#### Интеллектуальная бесступенчатая трансмиссия (IVT)

- Перед переключением коробки передач в положение «D» (передний ход) или «R» (задний ход) убедитесь в том, что вблизи автомобиля нет людей, в особенности детей.
- Перед тем как покинуть водительское место, проследите за тем, чтобы рычаг переключения передач находился в положении «P» (парковка); затем включите стояночный тормоз и заглушите двигатель. Если данные меры предосторожности не выполнены в указанном порядке, то автомобиль может неожиданно и внезапно тронуться с места.
- Не используйте резкое торможение двигателем (переключение с высокой на более низкую передачу) на скользкой дороге. Автомобиль может пойти в занос и стать причиной аварии.



## ⚠ Предостережение

- Для предотвращения повреждения трансмиссии не разгоняйте двигатель автомобиля, если рычаг переключения передач находится в положении «R» (задний ход) или на любой передней передаче с нажатой педалью тормоза.
- При остановке на уклоне не удерживайте автомобиль на месте за счет мощности двигателя. Воспользуйтесь рабочим или стояночным тормозом.
- Не следует переключаться из положения «N» (Нейтраль) или положения «P» (Парковка) в положение «D» (Передний ход) или «R» (Задний ход), если частота оборотов двигателя превышает частоту его оборотов на холостом ходу.

### **ЖК-дисплей для предупреждающих сообщений**

Предупредительное сообщения отображается на ЖК-дисплее в случае соответствующей ситуации.

## Перегрев трансмиссии

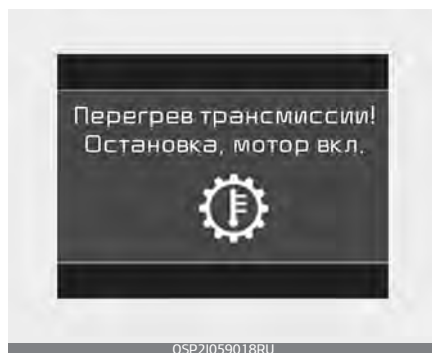

- Во время езды в неблагоприятных условиях, например при неоднократных резких ускорениях и торможениях, трансмиссия может перегреваться. В соответствии с правилами режима самозащиты будет звучать предупреждающий звуковой сигнал, а на приборной панели появится предупреждающее сообщение.
- В данной ситуации следует проехать в безопасное место, остановить автомобиль, не выключая двигатель, задействовать тормоз, перевести рычаг переключения передач в положение «P» (Парковка) и дать трансмиссии остыть.
- Если предупреждающее сообщение продолжит появляться, следует обратиться в специализированную мастерскую для проверки системы. Во избежание непредвиденных аварийных ситуаций Kia рекомен-

дует обратиться к официальному дилеру Kia.

### Мощность автомобиля ограничена

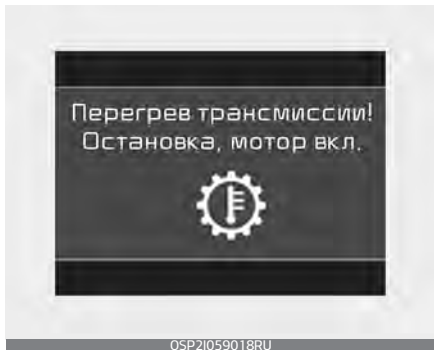

- Если во время движения автомобиля трансмиссия будет перегреваться, а ее температура достигнет максимального значения, отображается упомянутое выше предупреждающее сообщение. В этом случае, в соответствии с правилами режима самозащиты, автомобиль ограничивает мощность трансмиссии.
- Если такая ситуация случилась, нормальный режим езды ограничивается, пока температура трансмиссии не опустится до нормального значения. В таком случае следует проехать в безопасное место, перевести рычаг переключения передач в положение «Р» (Парковка) и подождать несколько минут с включенным двигателем, пока предупреждение не исчезнет с экрана.

- Если предупреждающее сообщение продолжит появляться, следует обратиться в специализированную мастерскую для проверки системы. Во избежание непредвиденных аварийных ситуаций Kia рекомендует обратиться к официальному дилеру Kia.

### Трансмиссия остыла

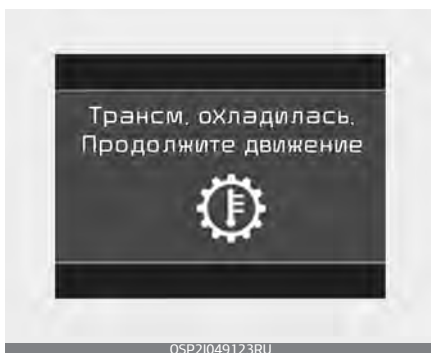

- Тогда появится сообщение «Trans cooled. Resume driving» (Трансмиссия остыла. Продолжайте движение.), вы сможете возобновить движение.

### **Диапазоны переключения передач**

Когда замок зажигания находится в положении «ON» (Вкл.), то положение рычага переключения передач можно определить по индикатору на приборной панели.

**«Р» (парковка)**

Перед тем как переводить рычаг переключения передач в положение «Р» (парковка), нужно полностью остановить автомобиль. В этом положении коробка передач блокируется, и передние колеса не могут вращаться.

**⚠ Предупреждение**

- Если переместить рычаг переключения передач в положение «Р» (парковка) во время движения автомобиля, произойдет блокировка ведущих колес, что вызовет потерю управления автомобилем.
- Не следует использовать положение коробки передач «Р» (парковка) вместо стояночного тормоза. Всегда следите за тем, чтобы рычаг переключения передач находился в положении «Р» (парковка), и полностью затягивайте стояночный тормоз.
- Запрещается оставлять в автомобиле ребенка без присмотра.

**⚠ Предостережение**

Если переместить рычаг в положение «Р» (Парковка) во время движения автомобиля, возможно повреждение редуктора.

**⚠ Предостережение**

При выполнении самодиагностики интеллектуальной бесступенчатой трансмиссии (IVT) может увеличиваться или уменьшаться частота вращения двигателя.

**«R» (задний ход)**

Это положение рычага переключения передач используется для движения автомобиля задним ходом.

**⚠ Предостережение**

Перед тем как переключить рычаг передач в положение «R» (Задний ход) или из этого положения, следует полностью остановить автомобиль, так как при переключении в положение «R» (Задний ход) во время движения автомобиля возможно повреждение трансмиссии; исключением является ситуация, описанная в пункте "Раскачивание автомобиля" на странице 6–243.

**«N» (Нейтраль)**

Колеса выведены из зацепления с трансмиссией. Автомобиль будет скатываться даже на незначительном уклоне, если не включен стояночный или рабочий тормоз.

## ⚠ Предупреждение

Не следует вести автомобиль с рычагом переключения передач в положении «N» (нейтраль).

В этом случае торможение двигателем не работает, что может стать причиной аварии.

### *Парковка с рычагом переключения передач в положении N (Нейтраль)*

Выполните следующие шаги при парковке или толкании автомобиля.

1. После остановки автомобиля выжмите педаль тормоза и переместите рычаг переключения передач в положение «P» (Парковка), пока кнопка зажигания находится в состоянии «ON» (Вкл.) или работает двигатель.
2. Если включен стояночный тормоз, разблокируйте его.
  - В автомобилях с электронным стояночным тормозом (EPB) для выключения стояночного тормоза необходимо нажать на педаль тормоза, когда кнопка зажигания находится в состоянии «ON» (Вкл.) или работает двигатель. Если во время вождения используется функция автоматического удержания «AUTO HOLD» (Автоматическое удержание) (при наличии индикатора

«AUTO HOLD» на комбинации приборов), нажмите на переключатель «AUTO HOLD», и функция «AUTO HOLD» будет отключена.

3. Зажав педаль тормоза, поверните кнопку зажигания в положение «OFF» (Выкл.).
  - В автомобилях, оснащенных интеллектуальным ключом, замок зажигания можно повернуть в положение «OFF» (Выкл.), только когда рычаг переключения передач находится в положении «P» (Парковка).
4. Переведите рычаг переключения передач в положение «N» (Нейтраль), нажав педаль тормоза и кнопку «SHIFT LOCK RELEASE» (Снятие блокировки переключения передач) или вставив в технологическое отверстие «SHIFT LOCK RELEASE» (Снятие блокировки переключения передач) подходящий инструмент (например, шлицевую отвертку). Тогда автомобиль можно будет привести в движение с помощью внешнего воздействия.

## ⚠ Предостережение

- За исключением парковки на нейтральной передаче, всегда в целях безопасности паркуйте автомобиль с рычагом переключе-

чения передач в положении «P» (Парковка).

- Перед парковкой с рычагом переключения передач в положении «N» (Нейтраль) убедитесь в том, что выбранная для парковки площадка является ровной и плоской. Не паркуйте автомобиль с рычагом переключения передач в положении «N» (Нейтраль) на уклонах или неровных поверхностях. Если после парковки оставить рычаг переключения передач в положении «N» (нейтраль), автомобиль может сдвинуться с места и стать причиной серьезных повреждений и травм.
- После выключения замка зажигания, разблокировать электронный стояночный тормоз невозможно.
- У автомобилей с электронным стояночным тормозом (EPB) при использовании функции «AUTO HOLD» (Автоматическое удержание) электронный стояночный тормоз включается автоматически, когда кнопка зажигания переводится в положение «OFF» (Выкл.). Следовательно, функцию автоматического удержания «AUTO HOLD» (Автоматическое удержание) необходимо отключить до выключения кнопки зажигания.

### «D» (передний ход)

Это нормальное положение для движения вперед. Коробка передач автоматически выбирает передачу, обеспечивая оптимальный расход топлива и мощность.

Чтобы повысить мощность при обгоне другого автомобиля или подъеме по склону, полностью выжмите педаль акселератора, в результате чего коробка передач автоматически понизит передачу на одну ступень.

### \* Примечание

Перед тем как переводить рычаг переключения передач в положение «D» (передний ход), автомобиль следует полностью остановить.

### Спортивный режим

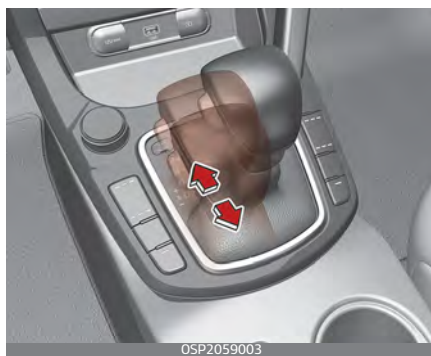

Независимо от того, стоит автомобиль или движется, спортивный режим можно выбрать, переместив

рычаг переключения передач из положения «D» (передний ход) в паз ручного управления. Для того чтобы вернуть рычаг в положение «D» (передний ход), переместите его обратно в основной паз.

Спортивный режим управляет динамикой движения, автоматически регулируя усилие на руле, и логической схемой управления двигателем и трансмиссией для повышения производительности водителя.

В спортивном режиме можно быстро переключать передачи, перемещая рычаг вперед и назад. В отличие от ручного переключения передач, в спортивном режиме этот процесс происходит при нажатии на педаль акселератора.

- Up (Вверх) (+): чтобы повысить передачу на одну ступень, один раз переместите рычаг вперед.
- Down (Вниз) (-): чтобы понизить передачу на одну ступень, один раз переместите рычаг назад.

### \* Примечание

- В спортивном режиме водитель должен повышать передачу с учетом ситуации на дороге, следя за тем, чтобы частота оборотов двигателя не достигала красной зоны.
- В спортивном режиме можно переключаться только между

8 передачами переднего хода.

Для того чтобы переключиться на задний ход или припарковать автомобиль, переместите рычаг переключения передач в положение «R» (задний ход) или «P» (парковка) соответственно.

- В спортивном режиме понижение передачи производится автоматически при снижении скорости автомобиля. При остановке автомобиля автоматически выбирается первая передача.
- В спортивном режиме, когда частота вращения двигателя приближается к красной зоне, изменяются точки переключения передач для автоматического повышения передачи.
- Для того чтобы поддерживать на требуемом уровне эксплуатационные характеристики и безопасность автомобиля, система может не использовать определенные передачи при работе рычагом переключения передач.
- При движении по скользкой дороге переместите рычаг переключения передач в положение «+» (вверх). В результате коробка передач переключится на 2-ую передачу, которая лучше подходит для стабильного движения по скользкой дороге. Переместите рычаг переключения передач в положение «-» (вниз), чтобы снова

переключиться на первую передачу.

- При активизации режима «SPORT» (Спортивный):
  - Обороты двигателя некоторое время будут оставаться повышенными, даже после того как будет отпущена педаль акселератора.
  - При ускорении происходит задержка перехода на более высокую передачу.
- В режиме «SPORT» (Спортивный) эффективность использования топлива снижается.

### Система блокировки переключения передач (при наличии)

Из соображений безопасности интеллектуальная бесступенчатая трансмиссия снабжена системой блокировки переключения передач, которая предотвращает переключение из положения «Р» (Парковка) в положение «R» (Задний ход), если не нажата педаль тормоза.

Чтобы перевести рычаг переключения передач из положения «Р» (парковка) в положение «R» (задний ход), выполните следующие действия.

1. Нажмите и удерживайте педаль тормоза.

2. Запустите двигатель или поверните ключ зажигания в положение «Вкл.».
3. Переместите рычаг переключения передач.

Если постоянно нажимать и отпустить педаль тормоза, когда рычаг переключения передач находится в положении «Р» (парковка), в районе рычага переключения передач может быть слышно дребезжание. Это нормальное явление.

### Предупреждение

Всегда полностью выжимайте педаль тормоза перед переключением из положения «Р» (парковка) в другое положение и во время такого переключения во избежание непреднамеренного движения автомобиля, которое может травмировать людей в салоне или рядом с автомобилем.

## Снятие блокировки переключения передач



Если рычаг переключения передач невозможно переместить из положения «Р» (Парковка) в положение «R» (Задний ход) при нажатой педали тормоза, продолжайте нажимать педаль тормоза, а затем выполните следующие действия.

1. Нажмите кнопку выключения блокировки переключения передач.
2. Нажмите и удерживайте кнопку отключения блокировки на рычаге переключения передач.
3. Переместите рычаг переключения передач.

Если необходимо использовать функцию снятия блокировки переключения передач, рекомендуется немедленно обратиться к официальному дилеру Kia или в партнерскую сервисную компанию .

## Приемы правильного вождения

- Если нажата педаль акселератора, ни в коем случае нельзя перемещать рычаг переключения передач из положения «Р» (парковка) или «N» (нейтраль) в любое другое положение.
- Не следует перемещать рычаг переключения передач в положение «Р» (парковка) во время движения автомобиля.
- Перед тем как перемещать рычаг переключения передач в положение «R» (задний ход) или «D» (передний ход), убедитесь, что автомобиль полностью остановился.
- Не выключайте передачу в автомобиле перед спуском: автомобиль не должен катиться под гору по инерции. Это может быть крайне опасно. Автомобиль должен двигаться только с включенной передачей.
- При движении не ставьте ногу на педаль тормоза. Это может привести к перегреву тормозов и выходу их из строя. Вместо этого при длительном движении под гору сбавьте скорость и переключитесь на более низкую передачу. Благодаря этому автомобиль замедляется за счет торможения двигателем.
- Перед тем как понижать передачу, необходимо сбавить скорость. В противном случае более



низкая передача может не включиться.

- Всегда используйте стояночный тормоз. Не полагайтесь на переключение коробки передач в положение «Р» (парковка), если требуется предотвратить движение автомобиля.
- При движении по скользкому покрытию соблюдайте крайнюю осторожность. Особую осторожность также следует соблюдать при торможении, ускорении или переключении передач. Резкое изменение скорости при движении автомобиля по скользкому покрытию может привести к тому, что ведущие колеса утрачат сцепление с дорогой и автомобиль потеряет управление.
- Оптимальная производительность и экономичность автомобиля достигаются при плавной работе педалью акселератора.

### **⚠ Предупреждение**

- Двигаясь по дороге с уклоном, всегда переключайте коробку передач в положение «D» (передний ход) при движении вперед и «R» (задний ход) при движении задним ходом, а также перед началом движения проверьте положение рычага переключения передач по индикатору на приборной панели.

Движение в направлении, противоположном выбранному на коробке передач, может привести к опасной ситуации, при которой заглохнет двигатель и будет нарушена нормальная работа тормозной системы.

- Всегда пристегивайте ремень безопасности! В случае столкновения человек, не воспользовавшийся ремнем безопасности, гораздо больше подвержен риску травмирования или гибели.
- Не превышайте безопасную скорость на поворотах или разворотах.
- Не допускайте резких движений рулевым колесом, например, при смене полосы движения или быстрых, крутых разворотах.
- В случае потери управления при движении на высокой скорости по магистрали значительно возрастает риск опрокидывания автомобиля.
- Потеря управления происходит, если два или более колеса сходят с дорожного полотна, а водитель применяет слишком резкий маневр для возврата на дорогу.
- В случае если автомобиль съезжает с дорожного покрытия, не следует слишком резко работать рулем. Вместо этого нужно снизить скорость, а потом уже возвращаться на полосу движения.

- Не следует превышать установленные ограничения скорости.

### **⚠ Предупреждение**

Если автомобиль вязнет в снегу, грязи, песке и т. д., можно попытаться высвободить его движением вперед-назад. Не используйте этот маневр, если рядом с автомобилем находятся люди или какие-либо объекты. При выполнении маневра раскачивания автомобиль, внезапно освободившись, может сдвинуться вперед или назад и травмировать людей либо повредить находящиеся рядом объекты.

### ***Подъем по крутому уклону при трогании с места***

Подъем по крутому уклону при трогании с места

1. Нажмите педаль тормоза и переведите рычаг переключения передач в положение «D» (передний ход).
2. Выберите подходящую передачу в зависимости от веса груза и крутизны уклона и отпустите стояночный тормоз.
3. Постепенно нажимайте на педаль акселератора, одновременно отпуская рабочий тормоз.

## **Тормозная система**

В автомобиле предусмотрены тормоз с усилителем, стояночный тормоз и многие другие тормозные системы, обеспечивающие безопасное управление автомобилем.

### **Тормоз с усилителем**

Автомобиль оснащен тормозом с усилителем, регулировка усилия которого в процессе нормальной эксплуатации происходит автоматически.

В случае если на усилителе тормоза пропадает питание вследствие остановки двигателя или по любой иной причине, автомобиль можно остановить, приложив на педаль тормоза большее усилие, чем обычно. Остановочный путь, однако, увеличится.

Если двигатель не работает, то сохранившееся в системе тормозное усилие постепенно уменьшается при каждом нажатии на педаль тормоза. Не следует часто нажимать на педаль тормоза, если усилитель не работает.

Нажимать на педаль тормоза нужно только для сохранения управляемости автомобиля на скользких покрытиях.

## ⚠ Предостережение

### Педаль тормоза

Во время движения не ставьте ногу на педаль тормоза. Это может привести к перегреву тормозов, чрезмерному износу тормозных накладок и тормозных колодок.

## ⚠ Предупреждение

### Торможение на крутых склонах

На длинных или крутых спусках переключитесь на более низкую передачу, чтобы избежать постоянного торможения. Постоянное торможение приводит к перегреву тормоза и может вызвать временное падение эффективности торможения.

Намокание тормозной системы препятствует безопасному замедлению автомобиля; также при нажатии педали тормоза автомобиль может отклониться в сторону. Медленное и легкое нажатие тормоза позволяет определить такое состояние тормозной системы. Всегда проверяйте работу тормозов таким образом после проезда по глубокой воде. Чтобы высушить тормоза, нажмите на педаль тормоза с небольшим усилием во время движения на безопасной скорости; повторяйте операцию до

нормального состояния работы тормоза.

### *Торможение при нажатой педали акселератора*

Если педаль акселератора застряла в нажатом положении, непрерывно и сильно нажимайте педаль тормоза, чтобы замедлить автомобиль и сократить мощность двигателя.

При возникновении такой ситуации выполните следующие действия:

1. Нажмите педаль тормоза и безопасно остановите автомобиль.
2. Переведите рычаг переключения передач в положение «Р» (Парковка), выключите двигатель и задействуйте стояночный тормоз.
3. Осмотрите педаль акселератора на наличие каких-либо препятствий для работы.

Если препятствий для работы не обнаружено и педаль работает неправильно, отбуксируйте автомобиль в официальный сервисный центр Kia для проверки.

### *Индикатор износа дисковых тормозов*

При износе тормозных колодок и необходимости в новых колодках раздается звуковой предупреждающий сигнал высокого тона от передних или задних тормозов. Этот звук может появляться и исче-

зять или это может произойти при нажатии педали тормоза.

Помните, что при определенных условиях движения или климатических условиях может возникать визг тормозов при первом нажатии педали тормоза (или легком нажатии). Это нормально и не указывает на проблему с тормозами.

Всегда заменяйте передние или задние тормозные колодки попарно.

### ***Задние барабанные тормоза (при наличии)***

Задние барабанные тормоза не имеют индикаторов износа. Поэтому проверяйте задние барабанные тормоза, если слышите шум их трения. Также проверяйте задние тормоза каждый раз, когда производите замену или перестановку шин, а также при замене передних тормозов.

### **⚠ Предостережение**

#### **Замена тормозных колодок**

Не используйте автомобиль с изношенными тормозными колодками. Использование автомобиля с изношенными тормозными колодками может привести к повреждению тормозной системы, что потребует выполнение дорогостоящего ремонта.

### **⚠ Предупреждение**

#### **Износ тормозов**

Не оставляйте без внимания резкие звуки тормозных механизмов. Игнорирование этого звукового предупреждения может привести к потере эффективности торможения, что способно стать причиной серьезной аварии.

### **\* Примечание**

Частицы износа рабочих поверхностей тормозных механизмов могут скапливаться на колесах даже при нормальных условиях эксплуатации. Возникновение определенного осадка неизбежно при износе тормозов и ведет к появлению шума при торможении.

### **Стояночный тормоз (ручной тип) (при наличии)**

#### ***Включение стояночного тормоза***

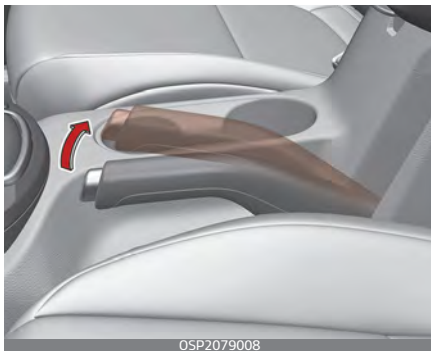

OSP2079008

Включение стояночного тормоза:

1. Сначала нажмите педаль ножного тормоза, а затем потяните рычаг стояночного тормоза до упора.

Кроме того, при парковке автомобиля с механической КПП на уклоне рекомендуется переключиться на первую передачу.

### ⚠ Предостережение

- Движение с включенным стояночным тормозом приводит к чрезмерному износу тормозных колодок и ротора тормоза.
- Пользуйтесь стояночным тормозом только в чрезвычайной ситуации. Не применяйте его во время обычного движения автомобиля. Это может привести к повреждению системы автомобиля и создать угрозу безопасности движения.

### Отключение стояночного тормоза

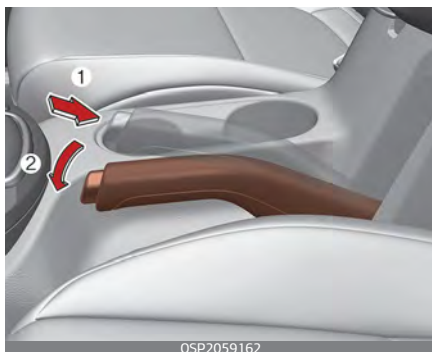

OSP2059162

Отключение стояночного тормоза.

1. Сначала нажмите педаль тормоза и слегка потяните рычаг стояночного тормоза вверх.
2. Затем нажмите кнопку разблокировки (1) и, удерживая ее, опустите рычаг стояночного тормоза (2).

Если стояночный тормоз не отпускается или отпускается не полностью, следует проверить систему в специализированной мастерской. Kia рекомендует обратиться к официальному дилеру Kia.

- Паркуясь на уклоне, соблюдайте крайнюю осторожность. Надежно затяните стояночный тормоз и переключите рычаг передач в положение первой передачи или заднего хода (механическая КПП). Если автомобиль направлен вниз по склону, поверните передние колеса к бордюру, чтобы предотвратить скатывание автомобиля вниз. Если автомобиль направлен вверх по склону, поверните передние колеса в направлении от бордюра, чтобы предотвратить скатывание автомобиля вниз. При отсутствии бордюра или необходимости предотвратить скатывание автомобиля в силу других условий, заблокируйте колеса.
- При некоторых условиях стояночный тормоз может замерзнуть во включенном положении. Чаще всего это происходит при

скоплении снега или льда в районе задних тормозов или если тормоза намокли. Если существует риск замерзания стояночного тормоза, применяйте его только кратковременно, чтобы переключиться на первую или заднюю передачу (механическая КПП) и заблокировать задние колеса автомобиля для предотвращения качения. После этого отпустите стояночный тормоз.

- Не пытайтесь удерживать автомобиль на уклоне с помощью педали акселератора. Это может привести к перегреву трансмиссии. Всегда пользуйтесь педалью тормоза или стояночным тормозом.

### **⚠ Предупреждение**

- Не позволяйте пассажирам управлять стояночным тормозом. Случайное отпускание стояночного тормоза может стать причиной тяжелых травм.
- При парковке в автомобиле обязательно должен быть полностью затянут стояночный тормоз во избежание непреднамеренного движения, которое может травмировать водителя, пассажиров или пешеходов.



Проверьте сигнальную лампу тормозов, повернув замок зажигания в положение «ON» (Вкл.) (не запустите двигатель). Эта лампа загорается, если стояночный тормоз работает, а замок зажигания находится в положении «START» (Запуск) или «Вкл.».

Перед началом движения убедитесь, что стояночный тормоз полностью отпущен, а сигнальная лампа тормоза не горит.

Если сигнальная лампа тормоза продолжает гореть после отпускания стояночного тормоза при работающем двигателе, возможно возникла неисправность в тормозной системе. Эта ситуация требует безотлагательного внимания.

По возможности немедленно остановите автомобиль. Если это невозможно, используйте крайнюю осторожность при управлении автомобилем и продолжайте движение только до тех пор, пока не сможете добраться до безопасного места или ремонтной мастерской.

### **Антиблокировочная тормозная система (ABS)**

Антиблокировочная тормозная система (ABS) препятствует блокировке колес. Это позволяет сохра-

нить устойчивость и управляемость автомобиля.

Система ABS (или ESC) не способна предотвратить аварии, возникшие вследствие неправильных или опасных маневров водителя.

Несмотря на то что управляемость автомобиля при экстренном торможении улучшается, необходимо всегда сохранять безопасную дистанцию до объектов впереди. В экстремальных дорожных условиях следует обязательно снижать скорость автомобиля. В следующих случаях при управлении автомобилем следует снизить скорость:

- Движение по неровным дорогам, дорогам с гравийным покрытием, заснеженным дорогам.
- На шины автомобиля установлены цепи противоскольжения
- Движение по дорогам с выбоинами или с перепадом высот.

При движении в таких условиях тормозной путь автомобиля увеличивается.

Система ABS постоянно измеряет частоту вращения колес. Если возникает опасность блокировки колес, система ABS циклически регулирует давление в тормозных механизмах соответствующих колес.

При использовании тормозов в условиях, при которых может произойти блокировка колес, вы

можете услышать тиканье тормозов или ощутить соответствующие вибрации на педали тормоза. Это нормальное явление, которое свидетельствует о работе системы ABS.

Для того чтобы в экстренной ситуации система ABS работала с максимальной эффективностью, не пытайтесь корректировать давление в тормозной системе и не нажимайте многократно на педаль тормоза. Педаль тормоза нужно выжимать как можно сильнее: система ABS сама будет регулировать усилие, поступающее на тормоза.

#### \* Примечание

Когда автомобиль начинает движение после запуска двигателя, из моторного отсека могут быть слышны щелчки. Это нормальное явление, которое свидетельствует об исправной работе антиблокировочной тормозной системы.

Несмотря на наличие антиблокировочной тормозной системы, автомобилю требуется достаточный тормозной путь. Всегда сохраняйте безопасную дистанцию до впереди идущего автомобиля.

На поворотах обязательно снижайте скорость. Антиблокировочная тормозная система не способна

предотвратить аварии, возникающие в результате движения на слишком высокой скорости.

При срабатывании антиблокировочной тормозной системы на дорогах с рыхлым или неровным покрытием тормозной путь может быть больше, чем у автомобиля с обычной тормозной системой.

Сигнальная лампа системы ABS горит около 3 секунд после перевода кнопки «ENGINE START/STOP» (Запуска/остановки двигателя) в положение «ON» (Вкл.).



В течение этого времени система ABS выполняет самодиагностику: если все нормально, то лампа гаснет. Если лампа продолжает гореть, возможно, в работе системы ABS возникли проблемы. Как можно скорее обратитесь к официальному дилеру Kia.

Если вы движетесь по дороге с плохим сцеплением (например, по гололеду) и все время используете тормоза, система ABS работает постоянно, и может загореться сигнальная лампа ABS. Остановите автомобиль в безопасном месте и заглушите двигатель.

Запустите автомобиль еще раз. Если сигнальная лампа системы

ABS отключается, то система ABS работает нормально. В противном случае, вероятно, возникли проблемы с системой ABS. Как можно скорее обратитесь к официальному дилеру Kia.

### \* Примечание

Если автомобиль запускается от внешнего источника из-за низкого уровня заряда в аккумуляторе, двигатель может работать не так плавно, как обычно, вследствие чего может загореться сигнальная лампа ABS. Это происходит из-за низкого уровня зарядки аккумулятора. Такая ситуация не свидетельствует о неисправности системы ABS.

- При движении не следует многократно нажимать на тормоз!
- Перед поездкой на автомобиле зарядите аккумулятор.



## Электронный стояночный тормоз (EPB) (при наличии)

### Включение стояночного тормоза



OSP2059004

### Включение электронного стояночного тормоза (EPB) вручную

1. Остановите автомобиль.
2. Нажмите педаль тормоза и потяните вверх переключатель электронного стояночного тормоза.
3. Убедитесь, что сигнальная лампа горит.

### Электронный стояночный тормоз может включаться автоматически в следующих случаях:

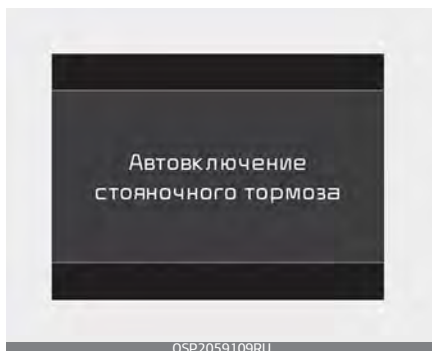

OSP2059109RU

- По запросу других систем.

- Если водитель включит электронный стояночный тормоз, когда двигатель работает, а затем заглушит двигатель, то электронный стояночный тормоз может снова включиться автоматически.

### \* Примечание

Если водитель случайно выключит двигатель, когда активирована функция автоматического удержания (при наличии), электронный стояночный тормоз (EPB) будет включен автоматически. Однако если водитель выключит двигатель и нажмет выключатель электронного стояночного тормоза в течение 1 секунды, то электронный стояночный тормоз не включится.

### Аварийное торможение

- При возникновении проблем с педалью тормоза во время движения можно выполнить экстренное торможение, вытянув вверх и удерживая выключатель электрического стояночного тормоза (EPB). Торможение возможно только при удержании выключателя электрического стояночного тормоза (EPB). Если отпустить выключатель электронного стояночного тормоза, тормозное усилие исчезнет. Если удерживать нажатым выключатель стояночного тормоза, когда

автомобиль стоит, включится электронный стояночный тормоз.

- Тормозной путь может быть больше, чем при нормальных условиях торможения.

### \* Примечание

Во время экстренного торможения с помощью электронного стояночного тормоза загорается сигнальная лампа стояночного тормоза и звучит предупреждающий звуковой сигнал, которые свидетельствуют о работе системы.

### ⚠ Предупреждение

Пользуйтесь стояночным тормозом только в чрезвычайной ситуации. Не применяйте его во время обычного движения автомобиля. Это может привести к повреждению систем автомобиля и созданию аварийной ситуации.

### ⚠ Предостережение

Если во время использования EPB (электрический стояночный тормоз) для экстренного торможения постоянно слышен шум или чувствуется запах гари, следует проверить систему в специализированной мастерской. Kia рекомендует обратиться к

официальному дилеру Kia или партнерской сервисной компании.

### **Отключение стояночного тормоза**

#### *Отключение электронного стояночного тормоза вручную*

Нажмите переключатель электронного стояночного тормоза в следующем случае.

- Переключите замок зажигания или кнопку «ENGINE START/STOP» (Запуска/остановки двигателя) в положение «ON» (Вкл.).
- Нажмите педаль тормоза.
- Проследите за тем, чтобы погасла сигнальная лампа тормоза.

#### *Чтобы автоматически отключить электронный стояночный тормоз (механическая коробка передач):*

1. Закройте дверь водителя, капот двигателя и дверь багажника.
2. Пристегните водительский ремень безопасности.
3. Запустите двигатель.
4. Нажмите педаль сцепления (при этом должна быть включена передача).
5. Нажмите педаль акселератора, отпуская педаль сцепления.

### \* Примечание

#### **Механическая коробка передач**

Если автомобиль с прицепом припаркован на уклоне, то при трогании с места он может немного откатиться назад. Чтобы предот-

вратить такую ситуацию, следуйте приведенным ниже инструкциям.

1. Нажмите педаль сцепления и включите нужную передачу.
2. Удерживайте переключатель EPB в поднятом положении.
3. Нажмите педаль газа и медленно отпустите педаль сцепления.
4. Если автомобиль трогается с достаточной мощностью, отпустите переключатель EPB.

Данную процедуру не следует выполнять при движении по плоскому участку дороги. Автомобиль может внезапно сдвинуться вперед.

#### ***Автоматическое отключение электронного стояночного тормоза (автоматическая коробка передач)***

1. Закройте дверь водителя, капот двигателя и дверь багажника.
2. Пристегните водительский ремень безопасности.
3. Запустите двигатель.
4. Если рычаг переключения передач установлен в положение «P» (парковка), нажмите педаль тормоза и переместите рычаг переключения передач из положения «P» (парковка) в положение «R» (задний ход) или «D» (передний ход). Электронный стояночный тормоз отключится автоматически. Проследите за тем, чтобы погасла сигнальная лампа тормоза.
5. Если рычаг переключения передач установлен в положение «N»

(нейтраль), нажмите педаль тормоза и переместите рычаг переключения передач из положения «N» (нейтраль) в положение «R» (задний ход) или «D» (передний ход). Электронный стояночный тормоз отключится автоматически. Проследите за тем, чтобы погасла сигнальная лампа тормоза.

- При попытке тронуться с места, нажимая педаль газа при включенном тормозе EPB, который не был отключен автоматически, подается звуковой сигнал, а на дисплей выводится соответствующее сообщение.

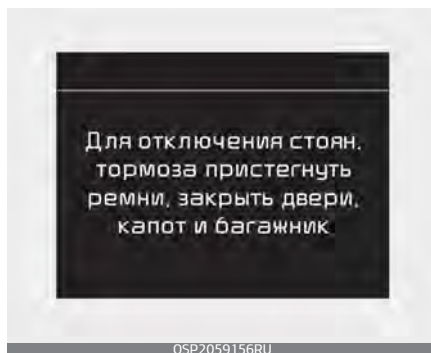

- Если не пристегнут ремень безопасности водителя, открыта водительская дверь, капот при переключении передач в положение «D» или багажник при переключении передач в положение «R», подается звуковой сигнал, а на дисплей выводится соответствующее сообщение.

- Если в автомобиле обнаружена неисправность, то подается звуковой сигнал, а на дисплее выводится соответствующее сообщение. Если отмечается одна из вышеописанных ситуаций, нажмите на педаль тормоза и отключите тормоз EPB, нажав соответствующий переключатель.

### Предупреждение

- Не позволяйте посторонним лицам, не знакомым с устройством автомобиля, прикасаться к стояночному тормозу. Случайное отпускание стояночного тормоза может стать причиной тяжелых травм.
- Не помещайте никакие предметы рядом с переключателем электронного стояночного тормоза. Они могут привести к отключению электронного стояночного тормоза.

### Предостережение

- Для предотвращения возможности непреднамеренного движения автомобиля после остановки и высадки из него, не оставляйте включенную передачу автомобиля как замену стояночному тормозу. Включите стояночный тормоз и убедитесь в том, что рычаг переключения передач

находится в положении «Р» (парковка). При необходимости используйте подкладные клинья.

- Зимой или при низкой температуре электронный стояночный тормоз может замерзнуть. Припаркуйте автомобиль на ровной поверхности в безопасном месте и переключите рычаг в положение «Р», не включая электронный стояночный тормоз.

Используйте подкладные клинья.

- Не пытайтесь вести автомобиль с включенным тормозом EPB. Это ведет к чрезмерному износу тормозных колодок и дисков.
- При включении или выключении тормоза EPB иногда слышен щелчок, это нормально и указывает на исправность тормоза EPB.
- В случае передачи ключей служащему парковки или работнику гостиницы проинструктируйте его о порядке использования тормоза EPB.
- Когда аккумулятор разряжен, электронный стояночный тормоз не включается и не выключается. В этом случае запустите двигатель автомобиля от внешнего источника.

### Неисправность электронного стояночного тормоза



Если индикатор неисправности электронного стояночного тормоза продолжает гореть, это может свидетельствовать о неисправности электронного стояночного тормоза. В этом случае следует проверить систему в специализированной мастерской. Kia рекомендует обратиться к официальному дилеру Kia или партнерской сервисной компании.

Индикатор неисправности EPB может загораться при включении индикатора ESC, сигнализирующего о неполадках в работе системы ESC, но это не указывает на наличие неисправности в системе EPB.

#### **⚠ Предостережение**

- Сигнальная лампа системы EPB может загораться при неправильной работе рычага EPB. Выключите двигатель и вновь

включите его через несколько минут. Сигнальная лампа гаснет, а нормальная работа рычага EPB восстанавливается. Однако если сигнальная лампа EPB (электрический стояночный тормоз) продолжает гореть, следует произвести проверку системы в специализированной мастерской. Kia рекомендует обратиться к официальному дилеру Kia или партнерской сервисной компании.

- Если сигнальная лампа стояночного тормоза не горит или мигает при поднятом рычаге EPB, то система EPB не включена. Если сигнальная лампа стояночного тормоза мигает, в то время как сигнальная лампа системы EPB горит непрерывно, нажмите на рычаг, а затем потяните его вверх. Нажмите на него еще раз, верните в исходное положение и опять потяните его вверх. Если сигнальная лампа EPB (электрический стояночный тормоз) не гаснет, следует произвести проверку системы в специализированной мастерской. Kia рекомендует проконсультироваться с официальным дилером Kia или партнерской сервисной компанией.

## Автоматическое удержание (при наличии)

Система автоматического удержания позволяет сохранять автомобиль в неподвижном состоянии, даже если после полной остановки автомобиля с помощью педали тормоза водитель отпустил эту педаль.

### Включение функции автоматического удержания

1. Нажмите педаль тормоза и начните движение на автомобиле.
2. Нажмите кнопку Auto Hold (Автоматическое удержание). Загорится белая индикаторная лампа «AUTO HOLD» (Автоматическое удержание), свидетельствующая о том, что система находится в режиме ожидания.

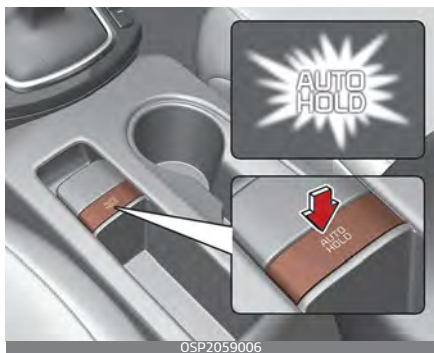

Перед включением автоматического удержания водительская дверь, капот двигателя и багажник должны быть закрыты.

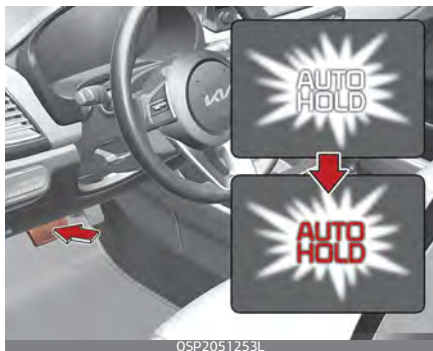

После полной остановки путем нажатия педали тормоза цвет индикаторной лампы «AUTO HOLD» (Автоматическое удержание) изменится с белого на зеленый, включается показывая, что включена функция автоматического удержания. Автомобиль останется неподвижным, даже если убрать ногу с педали тормоза.

При включении системы автоматического стояночного тормоза (EPB) система автоматического удержания выключится.

При нажатии на педаль акселератора и переводе рычага переключения коробки передач в положение «D» (передний ход) или ручной режим система автоматического удержания отключится, а автомобиль тронется с места. Цвет индикаторной лампы изменится с зеленого на белый, указывая на то, что автоматическое удержание находится в режиме ожидания, а

электронный стояночный тормоз отключится.

При смене режима автоматического удержания путем нажатия на педаль акселератора всегда внимательно следите за окружающей обстановкой на дороге.

Для плавного начала движения нажимайте педаль акселератора медленно.

### **Отключение функции автоматического удержания**

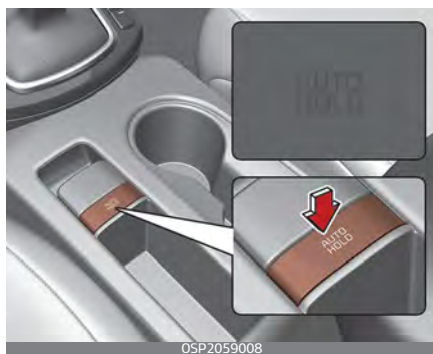

- Для отключения функции автоматического удержания нажмите соответствующий переключатель. Индикатор «AUTO HOLD» (Автоматическое удержание) гаснет.
- Для отключения функции автоматического удержания, когда автомобиль стоит на месте, нажмите переключатель функции автоматического удержания и одновременно выжимайте педаль тормоза.

### **\* Примечание**

- При следующих условиях включение автоматического удержания не произойдет (световой индикатор автоматического удержания не загорается зеленым, а система автоматического удержания находится в режиме ожидания):
  - Открыта дверь водителя
  - открыт капот двигателя;
  - рычаг переключения передач находится в положении «Р» (парковка);
  - включен тормоз EPB.
- Для вашей безопасности система автоматического удержания переключится в режим электронного стояночного тормоза при наступлении любого из следующих условий (световой индикатор системы автоматического удержания продолжает гореть белым и автоматически включается электронный стояночный тормоз):
  - Открыта дверь водителя.
  - Открыт капот двигателя или багажник.
  - автомобиль стоит на месте дольше 10 минут.
  - Автомобиль стоит на крутом уклоне.
  - Автомобиль двигался в течение нескольких секунд.

В этих случаях загорается сигнальная лампа тормоза, цвет

индикатора «AUTO HOLD» (Автоматическое удержание) меняется с зеленого на белый, подается звуковой сигнал, а на дисплее отображается сообщение, информирующее водителя об автоматическом включении тормоза EPB. Перед тем как трогаться повторно, нажмите ножную педаль тормоза, проверьте окружающую обстановку и вручную отключите стояночный тормоз с помощью переключателя EPB.

- Если индикатор «AUTO HOLD» (Автоматическое удержание) загорается желтым цветом, то функция автоматического удержания работает неправильно. Следует доставить автомобиль к официальному дилеру Kia для проверки системы.

### **⚠ Предупреждение**

Для уменьшения риска несчастного случая не активируйте автоматическое удержание при движении вниз по склону, движении задним ходом и парковке.

Если отмечается неисправность системы определения открытия водительской двери, капота двигателя или багажника, то функция

автоматического удержания может работать неправильно.

Следует доставить автомобиль к официальному дилеру Kia для проверки системы.

### **\* Примечание**

При включении или выключении тормоза электронного стояночного тормоза EPB иногда слышен щелчок или воющий звук электродвигателя привода тормоза — это нормально и указывает на исправность тормоза EPB.

### ***Предупреждения***

В следующих случаях на дисплее отображается предупреждение функции автоматического удержания и сопровождается звуковым сигналом.

Если система EPB применяется во время работы системы автоматического удержания, раздается звуковой сигнал и отображается предупреждающее сообщение.



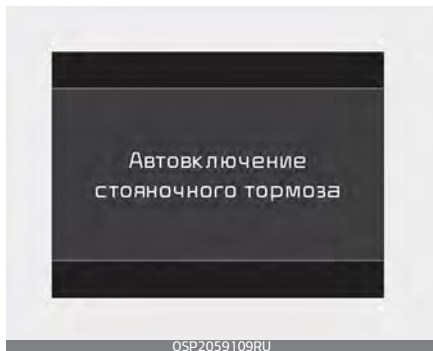

Когда переход с автоматического удержания (Auto Hold) на электронный стояночный тормоз не работает должным образом, раздастся звуковой сигнал и появится сообщение.



### \* Примечание

Когда отображается это сообщение, автоматическое удержание и электронный стояночный тормоз могут не сработать. В целях безопасности нажмите педаль тормоза.

Если при выключении режима автоматического удержания нажатием переключателя [AUTO HOLD] (Автоматическое удержание) педаль тормоза не нажимается, раздастся звуковой сигнал и отобразится соответствующее сообщение.

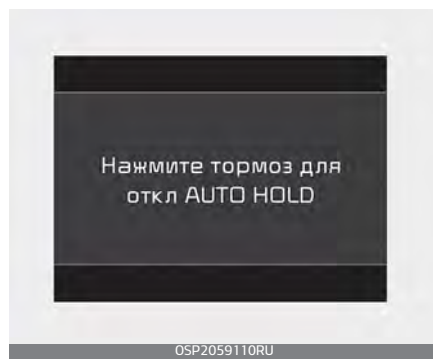

Если при нажатии кнопки [AUTO HOLD] (Автоматическое удержание) дверь водителя, капот двигателя или багажник не закрыты, прозвучит предупредительный сигнал, а на ЖК-дисплее отобразится соответствующее сообщение.



Нажмите кнопку [AUTO HOLD] (Автоматическое удержание) после закрытия двери водителя, капота двигателя и багажника.

### Система электронного контроля устойчивости (ESC) (при наличии)

Система электронного контроля устойчивости (ESC) предназначена для стабилизации автомобиля при выполнении маневров поворота.



Система ESC задействует тормоза отдельных колес и включается в работу системы управления двигателем, чтобы придать устойчивость автомобилю.

ESC не может предотвращать аварии. Превышение скорости на поворотах, резкие маневры и аквапланирование на мокрой поверхности могут привести к серьезным дорожно-транспортным происшествиям.

Предотвратить ДТП может только внимательный водитель, соблюдающий технику безопасности, кото-

рый избегает маневров, способных привести к потере сцепления колес с дорогой. Даже при наличии системы ESC всегда соблюдайте все обычные меры предосторожности при управлении автомобилем, включая езду на безопасной скорости для данных условий.

### ⚠ Предупреждение

Никогда не ездите слишком быстро для текущих дорожных условий или при прохождении поворотов. Система электронного контроля устойчивости (ESC) не может предотвратить аварию. Превышение скорости на поворотах, резкие маневры и аквапланирование на мокрой поверхности могут привести к серьезным дорожно-транспортным происшествиям.

Предотвратить ДТП может только внимательный водитель, соблюдающий технику безопасности, который избегает маневров, способных привести к потере сцепления колес с дорогой. Даже при наличии системы ESC всегда соблюдайте все обычные меры предосторожности при управлении автомобилем, включая езду на безопасной скорости для данных условий.

Система электронного контроля устойчивости (ESC) — это электронная система, которая помогает водителю сохранить управление

автомобилем в неблагоприятных условиях. Она не является заменой навыкам и методам безопасного вождения. На сохранение управления с помощью системы ESC влияют такие факторы, как скорость, дорожные условия и усилие, прилагаемое водителем для поворота рулевого колеса. Ответственность за управление автомобилем и прохождение поворотов на правильно выбранной скорости при достаточном уровне безопасности полностью возлагается на водителя.

При использовании тормозов в условиях, при которых может произойти блокировка колес, вы можете услышать тиканье тормозов или ощутить соответствующие вибрации на педали тормоза. Это нормальное явление, которое означает, что система ESC активна.

### \* Примечание

Когда автомобиль начинает движение после запуска двигателя, из моторного отсека могут быть слышны щелчки. Это нормальное явление, которое свидетельствует об исправной работе системы электронного контроля устойчивости.

## Работа системы ESC

### Включение системы ESC

- При включении кнопки «ENGINE START/STOP» (Запуска/остановки двигателя) индикаторные лампы «ESC» и «ESC OFF» (ESC выкл.) загорятся примерно на 3 секунды, после чего система ESC включится.
- Для выключения системы ESC включите зажигание и нажмите кнопку «ESC OFF» (ESC выкл.) хотя бы на полсекунды. загорится индикаторная лампа «ESC OFF» (ESC выкл.). Для включения системы ESC нажмите кнопку «ESC OFF» (ESC выкл.) (индикаторная лампа «ESC OFF» (ESC выкл.) погаснет).
- При запуске двигателя можно услышать негромкий тикающий звук, который свидетельствует о запуске процесса автоматической самодиагностики системы ESC и не является признаком неисправности.

### Во время работы



Работа системы ESC сопровождается миганием индикаторной лампы ESC.

Если система электронного контроля устойчивости работает правильно, в автомобиле ощущаются легкие пульсации. Это вызвано управлением тормозами и не указывает на неисправность.

При выезде с грязного или скользкого участка дороги частота вращения двигателя может не увеличиться при нажатии педали акселератора.

### Отключение системы ESC



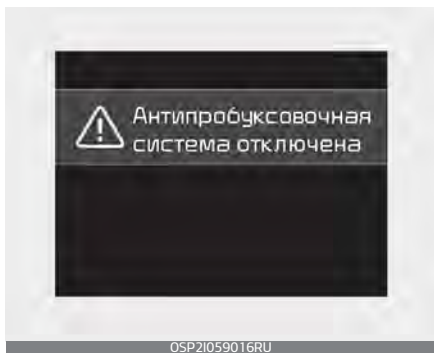

Существует два способа отключения системы ESC.

При остановке двигателя в момент, когда система ESC отключена, она остается отключенной. При повторном включении автомобиля система ESC автоматически включается.





#### Способы отключения системы ESC 1

Чтобы отключить функцию регулирования тягового усилия и использовать только функцию контроля тормозной системы ESC, нажмите кнопку «ESC OFF» (ESC выкл.) (ESC OFF ) и удерживайте ее менее 3 секунд, при этом на

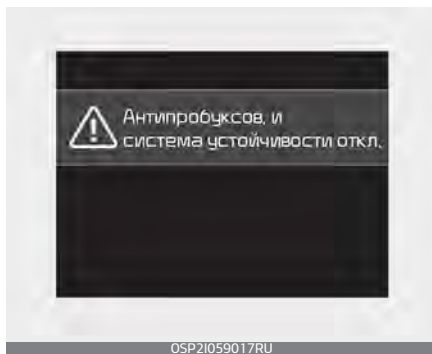
дисплее загорится индикатор «ESC OFF» (ESC выкл.) (ESC OFF )



#### Способы отключения системы ESC 2

Чтобы отключить функцию регулирования тягового усилия и функцию контроля тормозной системы ESC, нажмите кнопку «ESC OFF» (ESC выкл.) (ESC OFF ) и удерживайте ее более 3 секунд. Загорится индикаторная лампа «ESC OFF» (ESC выкл.) (ESC OFF ) и прозвучит предупредительный сигнал ESC OFF. Это означает, что система электронного контроля устойчивости автомобиля отключена.

## Индикаторная лампа

Индикаторная лампа ESC



Индикаторная лампа «ESC OFF» (ESC ВЫКЛ.)



Когда кнопка «ENGINE START/STOP» (Запуска/остановки двигателя) переводится в положение «ON» (Вкл.), индикаторная лампа загорается, а потом гаснет, если система электронного контроля устойчивости (ESC) работает правильно.

Индикаторная лампа электронного контроля устойчивости (ESC) мигает, если система ESC работает, или горит непрерывно, если система ESC не работает.

Индикаторная лампа отключения электронного контроля устойчивости «ESC OFF» (ESC выкл.) загорается, если система ESC выключается соответствующей кнопкой.

### ⚠ Предупреждение

#### Электронный контроль устойчивости

Даже при наличии в автомобиле системы электронного контроля устойчивости необходимо с осторожностью управлять автомоби-

лем. Она лишь помогает сохранять контроль над автомобилем в определенных условиях.

### Использование кнопки «ESC OFF» (Выключения ESC)

#### Во время движения

- Электронный контроль устойчивости (ESC) должен быть включен для повседневного движения, при возможности.
- Для включения ESC во время движения, нажмите на кнопку «ESC OFF» (ESC выкл.) во время движения по ровной дороге.

### ⚠ Предупреждение

#### Работа ESC

Никогда не нажимайте кнопку «ESC OFF» (ESC выкл.) во время работы ESC (индикаторная лампа ESC мигает).

При выключении ESC во время работы ESC автомобиль может потерять управление.

### \* Примечание

- При работе автомобиля на динамометре система ESC должна быть выключена (горит лампа «ESC OFF» (ESC выкл.)). Если ESC остается включенным, это может предотвратить увеличение ско-

рости автомобиля и привести к ошибочной диагностике.

- Выключение ESC не влияет на работу ABS или тормозной системы.

### Система управления устойчивостью автомобиля (VSM) (при наличии)

Система управления устойчивостью автомобиля (VSM) улучшает устойчивость автомобиля и отзывчивость рулевого управления в следующих случаях:

- при движении по скользкой дороге,
- при обнаружении изменения коэффициента трения на колесах слева и справа.

### **⚠ Предупреждение**

#### Размер шин и дисков

При замене шин и дисков убедитесь, что их размер совпадает с размером оригинальных шин и дисков. Использование шин или дисков другого размера может привести к уменьшению эффективности системы VSM, предназначенной для повышения уровня безопасности.

### **Работа системы VSM**

Работа системы VSM сопровождается миганием индикаторной лампы «ESC» .

Когда система VSM работает правильно, в автомобиле может ощущаться легкая пульсация и/или непривычная отзывчивость рулевого управления (электрическое усиление рулевого управления (EPS)). Это связано с управлением тормозной системой и EPS не указывает на неисправность.

### **В каких случаях не работает система VSM**

- Движение по уклону, например склону или подъему
- Движение задним ходом
- На комбинации приборов продолжает гореть индикаторная лампа «ESC OFF» 
- На комбинации приборов продолжает гореть индикаторная лампа EPS.

### **Отключение системы VSM**

Если нажать кнопку «ESC OFF» (ESC выкл.) для отключения системы ESC, система VSM будет также выключена и загорится индикаторная лампа «ESC OFF» .

Для включения системы VSM нажмите кнопку еще раз. Индикаторная лампа «ESC OFF» погаснет.

### **⚠ Предупреждение**

#### **Управление устойчивостью автомобиля**

Даже при наличии системы управления устойчивостью необходимо с осторожностью управлять автомобилем. Она лишь помогает сохранять контроль над автомобилем в определенных условиях.

#### ***Индикатор неисправности***

Система VSM может отключиться, даже если ее работа не отменена нажатием кнопки «ESC OFF» (ESC выкл.). Это означает, что где-то в системе электроусилителя руля или VSM обнаружена неисправность.

Если индикаторная лампа ESC () или сигнальная лампа EPS продолжают гореть, необходимо произвести проверку системы у официального дилера Kia.

Система VSM не заменяет навыки и методы безопасного вождения, а только дополняет их. Водитель обязан все время следить за скоростью и расстоянием до впереди идущего автомобиля. При управлении автомобилем всегда крепко держите рулевое колесо в руках.

Автомобиль реагирует на действия водителя, даже если установлена система VSM. Всегда соблюдайте все стандартные меры предосторожности по управлению автомобилем на безопасной скорости с учетом имеющихся условий — в том числе при неблагоприятной погоде и на скользкой дороге.

### **⚠ Предупреждение**

Для максимальной защиты всегда пристегивайтесь ремнем безопасности. Ни одна система, какой бы продвинутой она ни была, не может компенсировать ошибки водителя и дорожные условия. Вся ответственность за управление автомобилем лежит на водителе.

#### **Система помощи при трогании на подъеме (HAC) (при наличии)**

При трогании после остановки на крутом подъеме автомобиль, как правило, откатывается назад. Система помощи при трогании на подъеме (HAC) предотвращает откат автомобиля назад за счет автоматического включения тормозов приблизительно на 2 секунды.

При нажатии педали акселератора или по прошествии приблизительно 2 секунд давление в тормозной системе падает.

Система НАС активируется всего на 2 секунды, поэтому при трогании автомобиля всегда нажимайте педаль акселератора.

### **⚠ Предупреждение**

#### **Поддержание давления в тормозной системе на подъеме**

НАС не заменяет тормоз при остановке на подъеме. При остановке убедитесь в том, что давление в тормозной системе достаточно для того, чтобы не допустить отката автомобиля и провоцирования аварии. Не отпускайте педаль тормоза, пока не будете готовы начать движения вперед.

#### **Сигнал аварийной остановки (ESS) (при наличии)**

Сигнал аварийной остановки (ESS) предупреждает водителя сзади миганием стоп-сигнала, когда автомобиль внезапно останавливается или при остановке активируется система ABS. (Система ABS активируется, когда скорость автомобиля превышает 55 км/ч, замедление автомобиля составляет более  $7 \text{ м/с}^2$  или срабатывает система ABS при экстренном торможении автомобиля.)

При снижении скорости автомобиля ниже 40 км/ч и отключении системы ABS или при завершении

экстренного торможения мигание стоп-сигнала прекратится.

### **⚠ Предостережение**

Система предупреждения об аварийной остановке не срабатывает, когда включена аварийная световая сигнализация.

#### **система помощи при спуске (DBC) (при наличии)**



Система помощи при спуске (DBC) упрощает движение вниз по крутому уклону, позволяя не пользоваться при этом педалью тормоза.

Эта система автоматически включает тормоз для поддержания скорости автомобиля на уровне 4 ~ 40 км/ч (2,5 ~ 25 миль/ч) и позволяет водителю сосредоточить свое внимание на движении вниз по уклону.

При движении по обычным дорогам систему DBC следует всегда отключать. Система помощи при спуске может самопроизвольно



активироваться из режима ожидания при проезде через искусственную неровность («лежачий полицейский») или крутом повороте.

### \* Примечание





По умолчанию при переводе ключа зажигания в положение «ON» (Вкл.) система помощи при спуске отключена.

При активации системы помощи при спуске могут наблюдаться механические шумы и вибрации в тормозах.

При активации системы помощи при спуске загорается задний стоп-сигнал.

---

**Работа системы помощи при спуске**

Режим	Индикаторная лампа	Описание
Ожидание	 Горит	<p>Нажмите кнопку «DBC» (Система помощи при спуске) при движении автомобиля со скоростью ниже 60 км/ч (38 миль/ч). Система помощи при спуске включается и переходит в режим ожидания. Система не включается при движении автомобиля со скоростью более 60 км/ч (38 миль/ч).</p>
Активно	 Мигает	<p>В режиме ожидания система переходит в рабочий режим при выполнении следующих условий:</p> <ul style="list-style-type: none"> <li>• Угол уклона поверхности дороги должен быть больше определенного значения</li> <li>• Педаль акселератора не должна быть нажата.</li> <li>• Скорость автомобиля должна быть в пределах 4 ~ 40 км/ч (2,5 ~ 25 миль/ч) – 2,5–8 км/ч (1,5–5 миль/ч) при движении назад.</li> </ul> <p>В пределах рабочего диапазона скоростей [4–40 км/ч (2,5–25 миль/ч)] водитель может уменьшать или увеличивать скорость автомобиля, нажимая педаль тормоза или акселератора.</p>
Временно неактивно	 Горит	<p>Включенная система помощи при спуске временно отключается при следующих условиях:</p> <ul style="list-style-type: none"> <li>• Склон недостаточно крутой.</li> <li>• Нажата педаль акселератора.</li> <li>• В пределах диапазона скоростей 40–60 км/ч (25–38 миль/ч)</li> </ul> <p>Если указанные выше условия не соблюдены, система помощи при спуске снова автоматически активируется.</p>
«OFF» (Выкл.)	 Не горит	<p>Система помощи при спуске отключается автоматически в следующих случаях:</p> <ul style="list-style-type: none"> <li>• Повторное нажатие кнопки «DBC» (Система помощи при спуске).</li> <li>• Когда нажимается педаль акселератора и скорость автомобиля превышает 60 км/ч (38 миль/ч).</li> </ul>

### ⚠ Предупреждение

Если горит красный индикатор «DBC» (Система помощи при спуске), возможно, система перегрета или неисправна. Если контрольная лампа горит даже после остывания системы помощи при спуске, необходимо в кратчайшие сроки обратиться к официальному дилеру Kia для проверки автомобиля.

### \* Примечание

- На крутых склонах, даже при нажатии педали тормоза или акселератора выключение DBC системы может не произойти.
- Система помощи при спуске не работает в следующих случаях:
  - Рычаг переключения передач находится в положении «Р» (парковка).
  - Включена система ESC.

### допустимые приемы торможения

Используйте тормозную систему надлежащим образом, чтобы обеспечить безопасность людей в автомобиле и продлить срок службы тормозных механизмов.

- Перед выездом с парковочного места проверьте, отключен ли стояночный тормоз и погас ли соответствующий индикатор.
- При езде по воде тормоза могут намокнуть. Также они могут

намокнуть во время мойки автомобиля. Намокшие тормоза представляют опасность! Автомобиль с намокшими тормозами теряет способность быстро останавливаться. При торможении автомобиль с намокшими тормозами может тянуть в сторону.

Для того чтобы высушить тормоза, слегка нажимайте педаль тормоза, пока не восстановится нормальное тормозное усилие, при этом внимательно следите за поведением автомобиля на дороге. Если тормозное усилие не возвращается к норме, остановитесь при первой же возможности и обратитесь за помощью к официальному дилеру Kia.

- Не следует двигаться на автомобиле под гору с выключенной передачей. Это крайне опасно. Автомобиль должен двигаться только с включенной передачей: для снижения скорости воспользуйтесь тормозами, после чего понизьте передачу, чтобы поддерживать безопасную скорость с помощью торможения двигателем.
- При движении не держите ногу на педали тормоза. Держать ногу на педали тормоза во время движения автомобиля опасно, так как это может привести к перегреву и отказу тормозов. Кроме того, усиливается износ компонентов тормозной системы.

- Если во время движения спустила шина, аккуратно нажмите на тормоз: во время замедления автомобиль следует удерживать в направлении прямого хода вперед. Когда позволит скорость, необходимо съехать на обочину и остановиться в безопасном месте.
- Паркуясь на уклоне, соблюдайте крайнюю осторожность. Надежно затяните стояночный тормоз и переведите рычаг переключения передач в положение «Р» (Парковка). Если автомобиль направлен вниз по склону, поверните передние колеса к бордюру, чтобы предотвратить скатывание автомобиля вниз. Если автомобиль направлен вверх по склону, поверните передние колеса в направлении от бордюра, чтобы предотвратить скатывание автомобиля вниз. При отсутствии бордюра или необходимости предотвратить скатывание автомобиля в силу других условий, заблокируйте колеса.
- При некоторых условиях стояночный тормоз может замерзнуть во включенном положении. Чаще всего это происходит при скоплении снега или льда в районе задних тормозов или если тормоза намокли. Если существует риск примерзания стояночного тормоза, применяйте его

только кратковременно, чтобы перевести рычаг переключения передач в положение «Р» (Парковка) и заблокировать задние колеса автомобиля для предотвращения откатывания. После этого отпустите стояночный тормоз.

- Не пытайтесь удерживать автомобиль на подъеме с помощью педали акселератора. Это может привести к перегреву трансмиссии. Всегда пользуйтесь педалью тормоза или стояночным тормозом.

## Система интегрированного управления динамикой автомобиля

Режим движения выбирается в зависимости от предпочтений водителя или дорожных условий.

Режим меняется при каждом нажатии кнопки «DRIVE MODE» (Режим движения).



OSP2059029

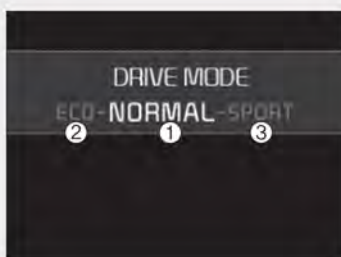

OSP2059210L

1. Режим «NORMAL» (ОБЫЧНЫЙ): режим «NORMAL» обеспечивает плавное управление и комфортный стиль вождения.
2. Режим «ECO» (ЭКОНОМИЯ): данный режим повышает эффек-

тивность расхода топлива и помогает снизить вредное воздействие автомобиля на окружающую среду.

3. Режим «SPORT» (СПОРТ): спортивный режим обеспечивает спортивный, но уверенный стиль езды.

При повторном запуске двигателя устанавливается режим «NORMAL» (НОРМАЛЬНЫЙ) или «ECO» (ЭКОНОМИЧНЫЙ).

- Если установлен режим «NORMAL/SPORT» (НОРМАЛЬНЫЙ/СПОРТИВНЫЙ), то при повторном запуске двигателя будет установлен режим «NORMAL» (НОРМАЛЬНЫЙ).
- Если установлен режим «Eco» (Экономия), при повторном запуске двигателя будет установлен режим «Eco» (Экономия).

### Режим «ECO»

ECO

Когда режим движения устанавливается в режим ECO, логическая схема управления двигателем и трансмиссией изменяется для обеспечения максимальной эффективности использования топлива.

- При выборе экономичного режима с помощью поворотной кнопки «DRIVE MODE» (Режим движения) загорается индикатор ECO.

- Если автомобиль находится в режиме ECO, то при выключении двигателя и его повторном запуске настройки режима движения останутся в режиме ECO.

### \* Примечание

Эффективность использования топлива зависит от стиля вождения и ситуации на дороге.

#### При включенном режиме «ECO» (Экономичный):

- При умеренном нажатии на педаль акселератора ускорение может быть несколько снижено.
- Может измениться схема переключения автоматической коробки передач.

Вышеуказанные ситуации являются нормальными условиями, когда включен экономичный режим для снижения расхода топлива.

#### Ограничения режима «ECO» (Экономичный):

Если следующие условия возникают при включенном экономичном режиме, работа системы может быть ограничена даже без изменений состояния индикатора ECO.

- При управлении автомобилем с помощью рычага переключения передач трансмиссии DCT/IVT в спортивном режиме. Работа системы ограничивается в зави-

симости от положения рычага переключения передач.

### Спортивный режим

#### SPORT

Спортивный режим управляет динамикой движения, автоматически регулируя усилие на руле, и логической схемой управления двигателем и трансмиссией для повышения производительности водителя.

- При выборе спортивного режима нажатием кнопки «DRIVE MODE» (Режим движения) загорается индикатор SPORT.
- При повторном запуске двигателя автомобиль вернется в режим «NORMAL» (НОРМАЛЬНЫЙ). Чтобы включить режим «SPORT» (СПОРТИВНЫЙ), повторно выберите режим «SPORT» (СПОРТИВНЫЙ) с помощью кнопки выбора режима.
- При активизации режима «SPORT» (Спортивный):
  - Обороты двигателя некоторое время будут оставаться повышенными, даже после того как будет отпущена педаль акселератора.
  - При ускорении происходит задержка перехода на более высокую передачу.

**\* Примечание**

В режиме «SPORT» (Спортивный) эффективность использования топлива снижается.

**Вспомогательная система предотвращения лобового столкновения (FCA) (только камера переднего вида) (при наличии)**

Система предупреждения об опасности лобового столкновения предназначена для обнаружения и отслеживания транспортного средства или пешехода, движущегося впереди, с помощью камеры, предупреждения водителя о столкновении и применения экстренного торможения при необходимости.

Система FCA, оснащенная только камерой, распознает находящийся впереди автомобиль или пешехода с помощью камеры переднего вида.

**⚠ Предупреждение**

Соблюдайте нижеприведенные меры предосторожности при использовании вспомогательной системы предупреждения о лобовом столкновении.

- Данная функция является лишь вспомогательной. Пользуясь этой функцией, водителю нужно быть предельно осторожным и внимательным. Диапазон обнаружения объектов и тип объектов являются ограниченными. Всегда следите за ситуацией на дороге.
- Не превышайте установленные ограничения скорости и учитывайте ситуацию на дороге.

- Всегда внимательно смотрите на дорогу, чтобы предотвратить возникновение неожиданных и внезапных ситуаций. Система предупреждения об опасности лобового столкновения не всегда может полностью остановить автомобиль, она предназначена только для смягчения последствий неизбежного столкновения.

## Настройка и активация функции

### *Настройка функции*

Водитель может активировать систему предупреждения о лобовом столкновении (FCA), повернув ключ зажигания в положение «ON» (Вкл.) и выбрав на ЖК-дисплее:

«User Settings» (Установки) → «Driver Assistance» (Помощь водителю) → «Forward safety» (Безопасность впереди)

- Если выбрать параметр «Active assist» (Активная помощь), система FCA включится. Система FCA выводит предупреждающие сообщения и сигналы в соответствии с уровнем риска столкновения. Помощь при торможении будет применяться в зависимости от риска столкновения.
- Если выбран режим «Warning only» (Только предупреждения), система FCA активируется и

### Вспомогательная система предотвращения лобового столкновения (FCA) (только камера переднего вида)

выводит только предупреждающие сигналы в соответствии с уровнем опасности столкновения. При такой настройке помощь в торможении не применяется.

- Система FCA выключится, если выбран параметр «Off» (Выкл.).



При отключении системы FCA включается предупреждающий световой индикатор на ЖК-дисплее. Водитель может контролировать состояние включения/выключения системы FCA на ЖК-дисплее. Сигнальная лампа также загорается при выключении системы ESC (Электронного контроля устойчивости). Если сигнальная лампа продолжает гореть при активированной системе FCA, рекомендуется проверить работу функции у авторизованного дилера Kia или в партнерской сервисной компании.

### *Настройка времени срабатывания предупреждения*

Водитель может выбрать начальное время срабатывания предупреждения на ЖК-дисплее.

Перейдите в раздел «User Settings» (Установки) «Driver Assistance» (Помощь водителю) «Warning timing» (Таймер



предупреждений) «Normal/Later» (Обычный/позже).

Варианты для первичного предупреждения об опасности переднего столкновения включают следующее.

- «Normal» (Обычный): при выборе этого параметра первоначальное предупреждение о лобовом столкновении активируется как можно раньше. Если вы считаете, что предупреждение срабатывает слишком рано, выберите для параметра «Forward Collision Warning» (Предупреждение о лобовом столкновении) значение «Later» (С задержкой).

Даже когда выбрано значение «Normal» (Обычный) в случае резкого торможения впереди идущего автомобиля время срабатывания первоначального предупреждения может не казаться слишком ранним.

- «Later» (Позже) — при выборе этого параметра первоначальное предупреждение о лобовом столкновении активируется позже, чем обычно. Эта настройка уменьшает величину расстояния до движущегося впереди автомобиля, при котором выводится предупреждение. Выбирайте «Later» (С задержкой), когда проезжая часть не загружена и при движении с малой скоростью.

### \* Примечание

Если вы измените время вывода предупреждений, время вывода предупреждений других функций также может измениться. Настройку времени вывода предупреждений всегда следует изменять с осторожностью.

### ***Предварительные требования для активации***

Система FCA становится готовой к активации при выборе «Active Assist» (Активная помощь) или «Warning Only» (Только предупреждение) в поле «Forward Safety» (Безопасность при движении вперед) на ЖК-дисплее и выполнении предварительных условий, указанных ниже.

- Включен электронный контроль устойчивости (ESC).
- Скорость автомобиля превышает 10 км/ч (6 миль/ч). (Система FCA активируется только в определенном диапазоне скоростей).
- Функция обнаруживает движущееся впереди транспортное средство, которое может столкнуться с вашим автомобилем. (Система FCA может не срабатывать или может прозвучать предупреждающий сигнал в зависимости от ситуации на дороге или состояния автомобиля.)

## ⚠ Предупреждение

- Система FCA включается автоматически при установке выключателя зажигания в положение «ON» (Вкл.). Водитель может отключить функцию FCA, отменив ее в настройках на ЖК-дисплее. Не выполняйте настройку или отключение системы FCA во время управления автомобилем, чтобы не отвлекаться от ситуации на дороге.
- Система FCA отключается автоматически при отмене работы ESC. Если система ESC выключена, система FCA не может быть активирована на ЖК-дисплее на комбинации приборов. Загорится сигнальная лампа FCA, что вполне нормально. В это время систему FCA невозможно настроить на приборной панели или в режиме пользовательской настройки в информационно-развлекательной системе.
- В это время систему FCA невозможно настроить на приборной панели или в режиме пользовательской настройки в информационно-развлекательной системе.

## Предупреждающее сообщение системы FCA и управление тормозом

Система FCA подает предупреждающие сообщения и аварийные сигналы в соответствии с такими уровнями риска столкновения, как внезапная остановка движущегося впереди автомобиля или недостаточный тормозной путь, распознавание пешехода. Кроме того, она управляет тормозами в соответствии с уровнями риска столкновения.

### *Угроза столкновения (1-е предупреждение)*

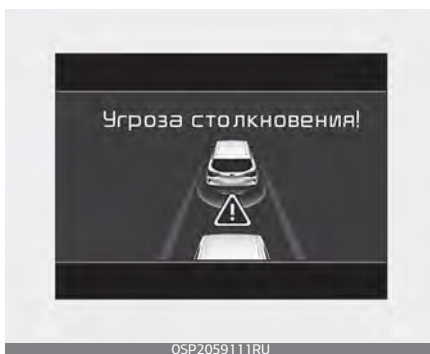

Предупреждение появляется на ЖК-дисплее и сопровождается предупреждающим звуковым сигналом. Кроме того, за счет функции управления двигателем включаются некоторые системы автомобиля для оказания помощи в замедлении транспортного средства.

- Автомобиль может немного замедлиться.
- Система будет работать, если скорость автомобиля выше 10 км/ч (6 миль/ч), а скорость движущегося впереди автомобиля меньше или равна 180 км/ч (112 миль/ч). (В зависимости от особенностей движущегося впереди автомобиля и ситуации вокруг него, возможная максимальная скорость движения может быть снижена).
- В случае появления пешеходов скорость автомобиля будет больше или равна 10 км/ч (6 миль/ч) и менее 60 км/ч (37 миль/ч). (В зависимости от особенностей приближающегося пешехода и ситуации вокруг них возможная максимальная скорость движения может быть снижена.)
- Если выбран режим «Warning only» (Только предупреждения), система FCA активируется и выводит только предупреждающие сигналы в соответствии с уровнем опасности столкновения. Вам следует самостоятельно управлять педалью тормоза, так как система FCA не контролирует тормоза.

### **Аварийное торможение (2-е предупреждение)**

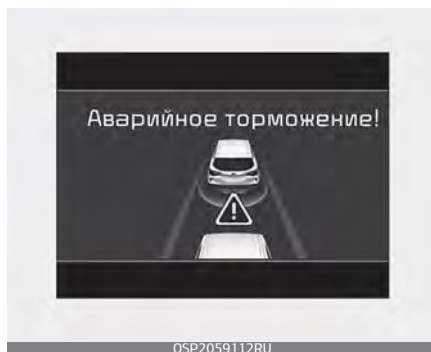

Предупреждение появляется на ЖК-дисплее и сопровождается предупреждающим звуковым сигналом. Кроме того, за счет функции управления двигателем включаются некоторые системы автомобиля для оказания помощи в замедлении транспортного средства.

Управляемое тормозное усилие максимально увеличивается непосредственно перед столкновением, уменьшая силу удара во время столкновения с движущимся впереди автомобилем.

- Система будет работать, если скорость автомобиля выше 10 км/ч (6 миль/ч), а скорость движущегося впереди автомобиля меньше или равна 60 км/ч (37 миль/ч). (В зависимости от особенностей движущегося впереди автомобиля и ситуации вокруг него, возможная макси-

мальная скорость движения может быть снижена).

- В случае появления пешеходов скорость автомобиля будет больше или равна 10 км/ч (6 миль/ч) и менее 60 км/ч (37 миль/ч). (В зависимости от особенностей приближающегося пешехода и ситуации вокруг них возможная максимальная скорость движения может быть снижена.)
- Если выбран режим «Warning only» (Только предупреждения), система FCA активируется и выводит только предупреждающие сигналы в соответствии с уровнем опасности столкновения. Вам следует самостоятельно управлять педалью тормоза, так как система FCA не контролирует тормоза.

### **Другие**

- В чрезвычайной ситуации тормозная система переходит в состояние готовности для быстрого реагирования на нажатие педали тормоза водителем.
- Система FCA обеспечивает дополнительное усилие при торможении для обеспечения оптимальной эффективности торможения при нажатии педали тормоза водителем.
- Контроль торможения автоматически отключается, когда води-

тель резко нажимает на педаль акселератора, или когда он резко поворачивает рулевое колесо.

- Управление торможением FCA автоматически отключается, когда факторы риска исчезают.

### **⚠ Предостережение**

- Водитель должен проявлять предельную осторожность во время управления автомобилем, независимо от того, срабатывают ли предупреждающие сообщения или предупреждающий сигнал системы FCA.
- После срабатывания системы контроля тормозов водитель должен немедленно выжать педаль тормоза и проверить окружающую обстановку. Активация тормозов функцией длится всего около 2 секунд.
- Если звучат любые другие предупреждающие сигналы, такие как звуковой сигнал предупреждения о непристегнутом ремне безопасности, сигнализация системы предупреждения о лобовом столкновении (FCA) может не прозвучать.
- Работа аудиосистемы автомобиля на высоком уровне громкости может помешать людям, находящимся в автомобиле, услышать звуковую сигнализацию функции FCA.

**⚠ Предупреждение**

Управление торможением не может полностью остановить транспортное средство и предотвратить все столкновения. Водитель несет ответственность за безопасное вождение и управление автомобилем.

**⚠ Предупреждение**

Для работы системы FCA используется ряд параметров, например скорость движущегося впереди автомобиля, расстояние до него, а также скорость автомобиля, которым управляет водитель. Некоторые условия, например плохая погода или сложная обстановка на дороге, могут повлиять на работу системы FCA.

**⚠ Предупреждение**

Никогда не пытайтесь имитировать опасное вождение, чтобы активировать функцию FCA.

**Датчик FCA (камера переднего вида) (при наличии)**

Этот датчик распознает находящиеся спереди автомобиля или пешеходов. Чтобы система FCA работала правильно, необходимо следить за чистотой датчика и его крышкой. На них не должно быть грязи, снега и мусора.



Грязь, снег или посторонние вещества на линзе могут отрицательно влиять на чувствительность датчика.

**\* Примечание**

- ЗАПРЕЩЕНО размещать на лобовом стекле аксессуары или стикеры, а также тонировать лобовое стекло.
- ЗАПРЕЩЕНО размещать над приборной панелью светоотражающие предметы (например, белую бумагу, зеркало). Отражение света может вызвать неправильную работу функции.

- Крайне важно следить за тем, чтобы на камеру не попадала вода.
- ЗАПРЕЩАЕТСЯ разбирать узел видеокамеры и применять к нему ударное воздействие. Если положение датчика было принудительно изменено, система FCA может работать неправильно. В таком случае предупреждение может не отображаться. Рекомендуется проверить автомобиль у официального дилера Kia или в партнерской сервисной компании.

\* Подробное описание мер предосторожности при использовании датчика также можно найти в разделе "Система удержания полосы (LKA) (при наличии)" на странице 6-131.

### \* Примечание

Рекомендуется проверить работу функции у официального дилера Kia или в партнерской сервисной компании в следующих случаях:

- При замене лобового стекла.

### **Предупреждение и сигнальная лампа**

**Вспомогательная система предупреждения о лобовом столкновении (FCA) отключена. Камера загорожена**

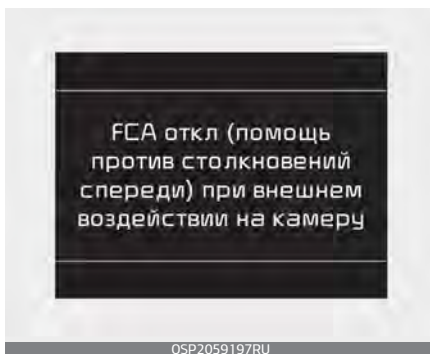

Когда камера закрыта грязью, снегом или мусором, функция FCA может не распознавать другие автомобили.

В такой ситуации на ЖК-дисплее появится соответствующее сообщение.

Функция FCA будет работать в нормальном режиме при удалении такой грязи, снега или мусора.

Система FCA может работать неправильно, если после запуска автомобиля не обнаруживаются никакие объекты или автомобили (например, на открытой местности).

Кроме того, несмотря на то, что предупреждающее сообщение не

появится на ЖК-дисплее, система FCA может работать неправильно.

### ⚠ Предупреждение

Система FCA может не сработать из-за сложившейся ситуации на дороге, неблагоприятной погоды или условий вождения и дорожного движения.

### Неисправность функции

**Проверьте вспомогательную систему предупреждения о лобовом столкновении**

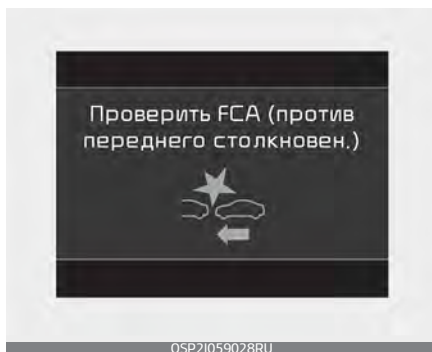

- Когда система FCA неисправна, загорается сигнальная лампа FCA (🚗), и на несколько секунд отображается предупреждение. После того, как сообщение исчезнет, загорится главная сигнальная лампа (⚠). В этом случае рекомендуется провести осмотр автомобиля у официаль-

### Вспомогательная система предотвращения лобового столкновения (FCA) (только камера переднего вида)

ного дилера/партнера по обслуживанию Kia.

- Предупреждающее сообщение системы FCA может появиться, когда загорается сигнальная лампа системы ESC (электронный контроль устойчивости). Предупреждающий индикатор и предупреждение системы FCA исчезнут сразу после решения проблемы, связанной с предупреждающим индикатором ESC.

### ⚠ Предупреждение

- FCA является всего лишь вспомогательной функцией для повышения удобства управления автомобилем. Ответственность за управление автомобилем несет водитель. Не полагайтесь исключительно на систему FCA. Поддерживайте безопасную дистанцию торможения, а также, в случае необходимости, нажмите на педаль тормоза, чтобы уменьшить скорость движения или остановить автомобиль.
- В некоторых ситуациях при определенных условиях движения система FCA может включаться без необходимости. Это начальное предупреждение появляется на ЖК-дисплее и сопровождается предупреждающим звуковым сигналом. Кроме того, распознающая функция камеры переднего вида не

всегда может обнаружить автомобиль или пешехода, которые движутся впереди. Функция FCA может не активироваться, и предупреждающие сообщения отображаться не будут.

- Даже если имеются какие-либо проблемы с функцией управления тормозами системы FCA, основная тормозная система автомобиля будет работать нормально. Однако функция управления тормозами для предотвращения столкновения не активируется.
- Управление тормозной системой может ухудшиться при внезапной остановке транспортного средства спереди. Поэтому всегда соблюдайте безопасную дистанцию до транспортного средства перед вами.
- Во время торможения возможно включение системы FCA, что может привести к резкой остановке автомобиля и падению незакрепленных предметов на пассажиров. Всегда укладывайте незакрепленные предметы безопасным образом.
- Система FCA может не сработать, если водитель использует педаль тормоза, чтобы избежать столкновения.
- Управление тормозами может оказаться недостаточным, что может привести к столкновению, если движущееся впереди транс-

портное средство резко остановится. Всегда соблюдайте предельную осторожность.

- Водитель и пассажиры могут получить травму, если автомобиль внезапно остановится вследствие включения функции FCA. Соблюдайте предельную осторожность.
- Система FCA предназначена только для обнаружения транспортных средств и пешеходов перед автомобилем.

### Предупреждение

- Система FCA не работает при движении автомобиля задним ходом.
- Система FCA не предназначена для обнаружения других объектов на дороге, например животных.
- Система FCA не обнаруживает транспортные средства, движущиеся по встречной полосе.
- Система FCA не обнаруживает приближающиеся транспортные средства, движущиеся в поперечном направлении.
- Система FCA не может обнаружить водителя, приближающегося сбоку к припаркованному автомобилю (например, в тупиковом переулке).

В таких случаях необходимо соблюдать безопасную дистанцию для торможения и при необ-



ходимости выжать педаль тормоза, чтобы уменьшить скорость движения для поддержания безопасного расстояния или остановить автомобиль.

### Ограничения работы функции

Система предупреждения о лобовом столкновении предназначена для помощи водителю в особенно опасных ситуациях на дороге и может справляться не со всеми ситуациями.

Система FCA распознает ситуации на дороге с помощью сигналов радара и распознавания изображения с камеры, и система FCA может не работать в тех случаях, когда характеристики сигналов радара и возможности распознавания камеры не позволяют оценить ситуацию на дороге. В ситуациях, когда система FCA не может работать надлежащим образом, водитель должен быть особо внимательным.

### **Обнаружение транспортных средств**

Эффективность работы датчика может снижаться при следующих условиях:

- При запуске двигателя или перезагрузке камеры переднего вида

функция не будет работать в течение 15 секунд.

- Камера закрыта посторонним предметом или мусором
- Объектив камеры закрыт из-за затонированного, закрытого пленкой или снабженного покрытием лобового стекла, поврежденного стекла или прилипшего к стеклу постороннего предмета (наклейки, насекомого и т. д.)
- Неблагоприятные погодные условия, такие как сильный дождь или снег, закрывают обзор камеры
- Присутствуют помехи от электромагнитного излучения.
- Возможности распознавания датчика камеры ограничены
- Транспортное средство, движущееся впереди, слишком мало, чтобы быть обнаруженным (например, мотоцикл, велосипед и т. д.)
- Камера распознает движущийся впереди автомобиль не полностью.
- Впереди движется крупногабаритное транспортное средство или прицеп, размеры которого слишком велики, чтобы быть обнаруженными распознающей функцией камеры (например, прицеп автотягача и т. п.).
- Недостаточно хорошо освещено поле зрения камеры (либо слишком темно или слишком много

- отражений, или слишком сильный свет задних фонарей автомобиля, который ухудшает поле зрения).
- Задние фонари движущегося впереди автомобиля не включены надлежащим образом
  - Яркость освещения резко меняется (например, при въезде в туннель или при выезде из туннеля)
  - Когда свет уличного фонаря или фар встречного автомобиля отражается от влажной поверхности дороги, например, от лужи.
  - В случае, если в направлении движения автомобиля поступает свет из зоны позади автомобиля (в том числе свет фар от автомобилей, двигающихся в противоположном направлении).
  - Обзор перед автомобилем затруднен из-за солнечных бликов или фар встречных автомобилей.
  - Запотевание лобового стекла; нормальная видимость дороги затруднена
  - Автомобиль впереди выполняет непредсказуемые маневры. Автомобиль движется по неасфальтированной дороге, по неровной поверхности или по дороге с резкими изменениями уклона.
  - Если впереди движется специальный автомобиль, грузовик, прицеп и т. п. с багажом необычной формы.
  - В случае значительной встряски автомобиля.
  - Если распознавание датчика камеры находится в пограничном состоянии.
  - В случае буксировки с помощью прицепа или другого автомобиля.
  - При возникновении помех от других электромагнитных волн.
  - Если автомобиль впереди выполняет непредсказуемые маневры.
  - Если движущийся впереди автомобиль имеет очень большой дорожный просвет.
  - Автомобиль движется внутри здания, например по парковке, находящейся в подвале здания.
  - Камера повреждена.
  - Яркость наружного освещения слишком низкая, например когда в ночное время не включены передние фары, или когда автомобиль проезжает через туннель.
  - На дорогу падает тень от разделительной полосы, деревьев и т. д.
  - Проезд через пункт контроля платной автодороги.
  - Плохая видимость задней части автомобиля, находящегося впереди (автомобиль поворачивает в другую сторону или автомобиль перевернут).
  - Неблагоприятные дорожные условия вызывают вибрацию автомобиля во время движения.

- Характеристики распознавания датчика внезапно изменяются при проезде через искусственную неровность (т. н. «лежащий полицейский»)
- Движущийся впереди автомобиль перемещается в направлении, вертикальном по отношению к направлению движения вашего автомобиля.
- Транспортное средство перед вашим автомобилем останавливается в вертикальном положении.
- Транспортное средство, находящееся перед вашим автомобилем, движется вам на встречу или сдает назад.
- Вы находитесь на перекрестке с круговым движением, а другой автомобиль находится на переднем круге

### **Обнаружение пешеходов**

Эффективность работы датчика может снижаться при следующих условиях:

- Например, пешеход частично определяется функцией распознавания камеры, если пешеход наклонился или идет не в полностью вертикальном положении.
- Пешеход движется очень быстро или внезапно появляется в зоне обнаружения камеры.

- Пешеход носит одежду, которая легко сливается с фоном, что затрудняет его распознавание камерой.

### **Функция распознавания**

- Внешнее освещение слишком яркое (например, движение при ярком солнечном свете или солнечных бликах) или слишком темное (например, при движении ночью по темной проселочной дороге).
- Трудно обнаружить и отличить пешехода от других предметов окружающей обстановки, например, при наличии группы пешеходов или большой толпы.
- Обнаружен объект, схожий по очертаниям с фигурой человека.
- Пешеход имеет невысокий рост.
- Пешеход не в состоянии передвигаться без специальных средств.
- Когда пешеход внезапно останавливается перед автомобилем

### Движение по кривой

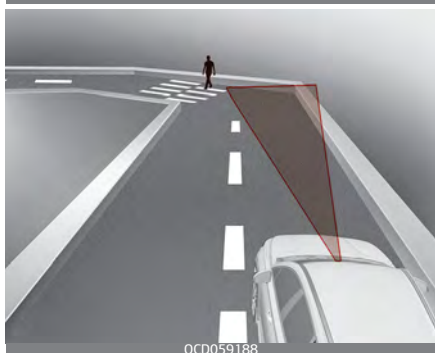
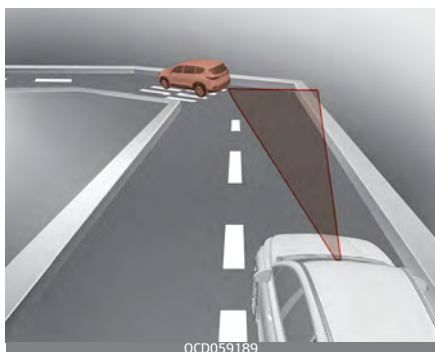

Работа функции FCA может быть ограничена при движении по извилистой дороге.

На извилистых дорогах не распознается другое транспортное средство, движущееся по той же полосе, и эффективность работы системы FCA может быть снижена. Это может привести к ложному срабатыванию сигнализации или торможению, или отсутствию сигнализации или торможения, когда они необходимы.

Кроме того, в отдельных случаях функция распознавания камеры

переднего вида может не обнаружить движущийся по извилистой дороге автомобиль.

В этом случае водителю необходимо поддерживать безопасную дистанцию торможения и, при необходимости, выжать педаль тормоза, чтобы уменьшить скорость движения для поддержания безопасного расстояния.

Система FCA может распознать транспортное средство на соседней полосе при движении по извилистой дороге.

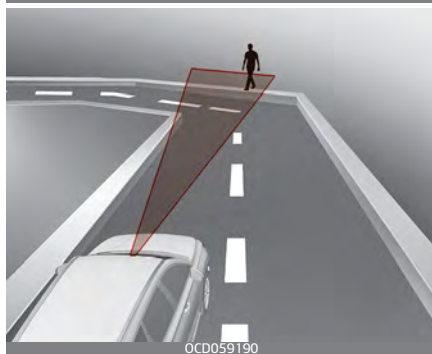
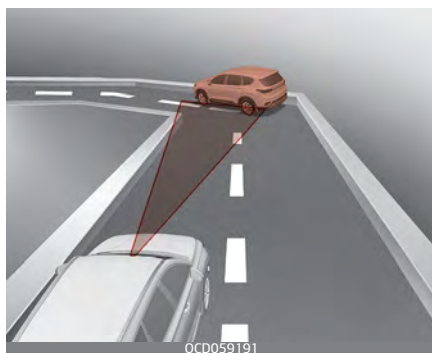

В этом случае она может без необходимости предупредить водителя и применить торможение.

Всегда обращайте внимание на дорожные условия и условия вождения во время управления автомобилем. При необходимости выжмите педаль тормоза, чтобы уменьшить скорость движения для поддержания безопасного расстояния.

Кроме того, при необходимости нажмите педаль акселератора, чтобы система не приступила к ненужному замедлению автомобиля.

Убедитесь, что дорожные условия допускают безопасное использование системы FCA.

### ***Движение на спусках и подъемах***

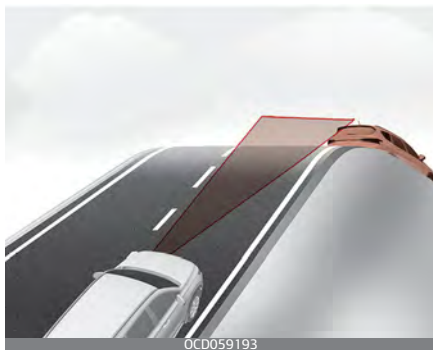

### **Вспомогательная система предотвращения лобового столкновения (FCA) (только камера переднего вида)**



При движении автомобиля вверх или вниз эффективность системы FCA снижается, и она может не распознавать находящееся впереди в той же полосе транспортное средство. Она может без видимых причин выдавать предупреждения и сигналы тревоги, или не выдавать их вообще.

При распознавании системой FCA автомобиля на склоне возможно резкое торможение.

Всегда обращайте внимание на окружающую обстановку при движении вверх или вниз по склону и, при необходимости, выжимайте педаль тормоза для соблюдения дистанции.

**Смена полосы движения.**

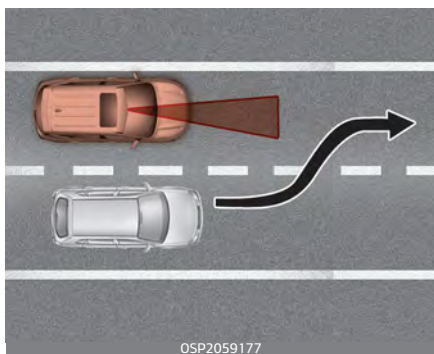

Когда движущееся впереди вас транспортное средство перестраивается с одной полосы на другую, система FCA может не сразу его обнаружить, особенно оно выполняет резкий маневр. В этом случае необходимо поддерживать безопасную дистанцию торможения и, при необходимости, выжать педаль тормоза, чтобы уменьшить скорость движения для поддержания безопасного расстояния.

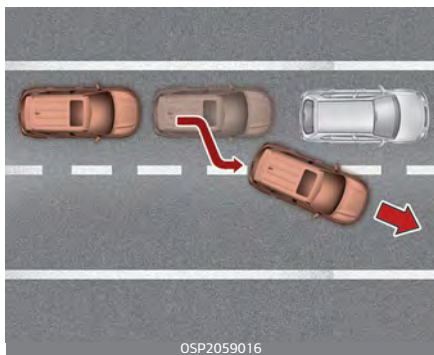

Если во время движения с частыми остановками и троганием с места остановившийся перед вами авто-

мобиль перестраивается в другой ряд, система FCA может не сразу обнаружить другое транспортное средство, находящееся перед вами. В этом случае необходимо поддерживать безопасную дистанцию торможения и, при необходимости, выжать педаль тормоза, чтобы уменьшить скорость движения для поддержания безопасного расстояния.

**Распознавание других автомобилей**

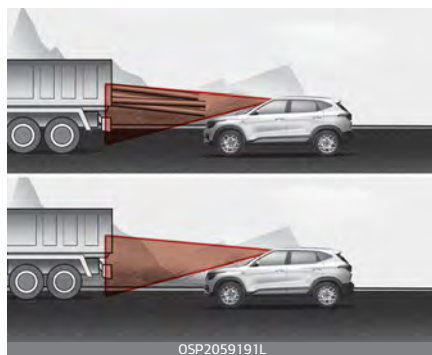

Если впереди идущий автомобиль имеет груз, выступающий сзади за пределы автомобиля, или если автомобиль имеет высокий дорожный просвет, соблюдайте особую осторожность. Функция FCA может оказаться не в состоянии обнаружить груз, выходящий за габариты автомобиля. В таких случаях необходимо поддерживать безопасную дистанцию торможения от крайней точки выступающего груза и, при необходимости, выжать педаль

тормоза, чтобы уменьшить скорость движения для соблюдения дистанции.

### **▲ Предупреждение**

- Не используйте систему предупреждения о лобовом столкновении при буксировке автомобиля. Применение системы FCA при буксировке может отрицательно сказаться на безопасности вашего автомобиля или буксирующего транспортного средства.
- Соблюдайте предельную осторожность, если у движущегося впереди вас автомобиля имеется груз, который выдвинут назад в направлении от кабины, или когда двигающийся впереди вас автомобиль имеет более высокий дорожный просвет.
- Система предупреждения о лобовом столкновении может сработать при обнаружении объекта сходного по форме или характеристикам с автомобилем или пешеходом.
- Система FCA разработана для обнаружения и отслеживания движущегося впереди транспортного средства с помощью функции распознавания изображений с камеры. Она не предназначена для обнаружения пешеходов, велосипедов, мотоциклов или небольших объектов на колесах, таких как сумки для

багажа, тележки для покупок или коляски.

- Никогда не пытайтесь проверить работу системы FCA. Это может привести к серьезным травмам или смерти.
- Если передний бампер, переднее стекло, камера или радар были заменены или отремонтированы, мы рекомендуем проверить автомобиль у официального дилера Kia или партнерской сервисной компании.

### **\* Примечание**

В некоторых случаях система FCA может выключиться из-за электромагнитных помех.

## Вспомогательная функция предотвращения лобового столкновения (FCA) (совокупность датчиков) (при наличии)

Система предупреждения об опасности лобового столкновения (FCA) предназначена для обнаружения и отслеживания транспортного средства, а также пешехода или велосипедиста, которые движутся впереди, с помощью сигналов радара и камеры переднего вида, предупреждения водителя о столкновения и применения экстренного торможения при необходимости.

### ⚠ Предупреждение

Соблюдайте нижеприведенные меры предосторожности при использовании вспомогательной системы предупреждения о лобовом столкновении.

- Данная функция является лишь вспомогательной. Пользуясь этой функцией, водителю нужно быть предельно осторожным и внимательным. Диапазон обнаружения объектов и тип объектов являются ограниченными. Всегда следите за ситуацией на дороге.
- Не превышайте установленные ограничения скорости и учитывайте ситуацию на дороге.
- Всегда внимательно смотрите на дорогу, чтобы предотвратить

возникновение неожиданных и внезапных ситуаций. Система FCA не всегда может полностью остановить автомобиль, она предназначена только для смягчения последствий неминуемого столкновения с автомобилем, пешеходом или велосипедистом.

## Настройка и активация функции

### Настройка функции

Водитель может активировать систему предупреждения о лобовом столкновении (FCA), повернув ключ зажигания в положение «ON» (Вкл.) и выбрав на ЖК-дисплее: «User Settings» (Установки) → «Driver assistance» (Помощь водителю) → «Forward Safety» (Безопасность впереди).

- Если выбрать параметр «Active assist» (Активная помощь), система FCA включится. Система FCA выводит предупреждающие сообщения и сигналы в соответствии с уровнем риска столкновения. Кроме того, она управляет тормозами в соответствии с уровнями риска столкновения.
- Если выбрать режим «Warning Only» (Только предупреждения), система FCA включится и будет создавать только предупреждающие сигналы, соответствующие уровню опасности



столкновения. Вам следует самостоятельно управлять педалью тормоза, так как система FCA не контролирует тормоза.

- Если вы выберете «Off» (Выкл.), система FCA выключится.



При отключении системы FCA включается предупреждающий световой индикатор на ЖК-дисплее. Водитель может контролировать состояние включения/выключения системы FCA на ЖК-дисплее. Сигнальная лампа также загорается при выключении системы ESC (Электронного контроля устойчивости). Если сигнальная лампа продолжает гореть при активированной системе FCA, рекомендуется проверить работу функции у авторизованного дилера Kia или в партнерской сервисной компании.

- Водитель может выбрать начальное время срабатывания предупреждения на ЖК-дисплее или на экране информационно-развлекательной системы. Перейдите в раздел «User Settings» (Установки) «Driver Assistance» (Помощь водителю) «Warning timing» (Таймер предупреждений) «Normal/Later» (Обычный/позже).

Варианты для первичного предупреждения об опасности переднего столкновения включают следующее.

- «Normal» (Обычный): при выборе этого условия первоначальное предупреждение о лобовом столкновении активируется как можно раньше. Если вы считаете, что предупреждение срабатывает слишком рано, выберите для параметра «Forward Collision Warning» (Предупреждение о лобовом столкновении) значение «Later» (С задержкой). Даже когда выбрано значение «Normal» (Обычный) в случае резкого торможения впереди идущего автомобиля время срабатывания первоначального предупреждения может не казаться слишком ранним.
- «Later» (Позже) — при выборе этого условия первоначальное предупреждение о лобовом столкновении активируется позже, чем обычно. Эта установка обеспечивает уменьшает величину расстояния до автомобиля или пешехода впереди перед возникновением предупреждения. Выбирайте «Later» (С задержкой), когда проезжая часть не загружена и при движении с малой скоростью.

**\* Примечание**

Если вы измените время вывода предупреждений, время вывода предупреждений других функций также может измениться. Настройку времени вывода предупреждений всегда следует изменять с осторожностью.

- Водитель может выбрать громкость системы предупреждения о лобовом столкновении, выбрав на ЖК-дисплее «User Settings» (Установки) → «Driver Assistance» (Помощь водителю) → «Warning volume» (Громкость предупреждения) → «High/Medium/Low» (Громко/Средне/Тихо).

**\* Примечание**

В случае изменения громкости предупреждений громкость предупреждений других функций также может измениться. Настройку громкости предупреждений всегда следует изменять с осторожностью.

**Предварительные требования для активации**

Система FCA становится готовой к активации при ее выборе на ЖК-дисплее или на экране информационно-развлекательной системы и выполнении предварительных условий, указанных ниже.

- Включен электронный контроль устойчивости (ESC).
- Скорость автомобиля превышает 10 км/ч (6 миль/ч). (Система FCA активируется только в определенном диапазоне скоростей).
- Функция обнаруживает движущееся впереди транспортное средство или пешехода, которые могут столкнуться с вашим автомобилем. (Система FCA может не сработать или может прозвучать предупреждающий сигнал в зависимости от ситуации на дороге или состояния автомобиля.)

**⚠ Предупреждение**

- Полностью остановите автомобиль в безопасном месте, прежде чем задействовать выключатель на рулевом колесе, чтобы активировать/отключить систему FCA.
- Система FCA включается автоматически при установке выключателя зажигания в положение «ON» (Вкл.). Водитель может отключить функцию FCA, отменив ее в настройках на ЖК-дисплее или на экране информационно-развлекательной системы.
- Система FCA отключается автоматически при отмене работы ESC (Электронный контроль устойчивости). Если система ESC

выключена, система FCA не может быть активирована на ЖК-дисплее или на экране информационно-развлекательной системы. Загорится сигнальная лампа FCA, что вполне нормально. В это время систему FCA невозможно настроить на приборной панели или в режиме пользовательской настройки в информационно-развлекательной системе.

### Предупреждающие сообщения функции FCA и управление функцией

Система FCA подает предупреждающие сообщения и аварийные сигналы в соответствии с такими уровнями риска столкновения, как внезапная остановка движущегося впереди автомобиля или недостаточный тормозной путь, распознавание пешехода или велосипедиста (при наличии). Кроме того, она управляет тормозами в соответствии с уровнями риска столкновения.

Водитель может выбрать начальное время срабатывания предупреждения в меню «User Settings» (Установки) на ЖК-дисплее или на экране информационно-развлекательной системы. Вариантами настроек системы предупреждения об опасности лобового стол-

кновения являются «Normal» (Обычный) или «Later» (Позже).

### Угроза столкновения (1-е предупреждение)

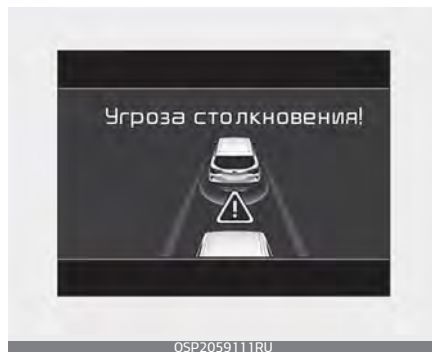

Предупреждение появляется на ЖК-дисплее и сопровождается предупреждающим звуковым сигналом. Кроме того, за счет функции управления двигателем включаются некоторые системы автомобиля для оказания помощи в замедлении транспортного средства.

- Автомобиль может немного замедлиться.
- Система будет работать, если скорость автомобиля выше 10 км/ч (6 миль/ч), а скорость движущегося впереди автомобиля меньше или равна 180 км/ч (112 миль/ч). (В зависимости от особенностей движущегося впереди автомобиля и ситуации вокруг него, возможная максимальная скорость движения может быть снижена).

- В случае пешеходов или велосипедистов, скорость автомобиля будет больше или равна 10 км/ч (6 миль/ч) и менее 85 км/ч (53 миль/ч). (В зависимости от особенностей приближающегося пешехода и велосипедиста и ситуации вокруг них возможная максимальная скорость движения может быть снижена.)
- Если выбрать режим «Warning Only» (Только предупреждения), система FCA включится и будет создавать только предупреждающие сигналы, соответствующие уровню опасности столкновения. Вам следует самостоятельно управлять педалью тормоза, так как система FCA не контролирует тормоза.

### **Аварийное торможение (2-е предупреждение)**

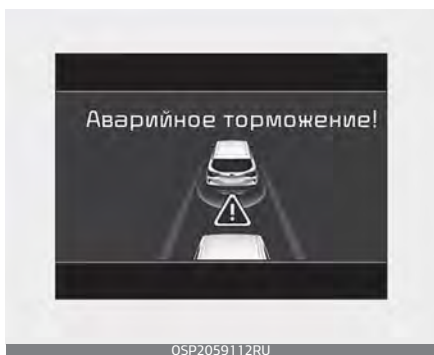

Предупреждение появляется на ЖК-дисплее и сопровождается предупреждающим звуковым сигналом. Кроме того, за счет функ-

ции управления двигателем включаются некоторые системы автомобиля для оказания помощи в замедлении транспортного средства.

Управляемое тормозное усилие максимально увеличивается непосредственно перед столкновением, уменьшая силу удара во время столкновения с движущимся впереди автомобилем.

- Данная функция будет работать, если скорость автомобиля выше 10 км/ч (6 миль/ч), а скорость движущегося впереди автомобиля меньше или равна 75 км/ч (46 миль/ч). (В зависимости от особенностей движущегося впереди автомобиля и ситуации вокруг него, возможная максимальная скорость движения может быть снижена).
- В случае пешеходов или велосипедистов скорость автомобиля будет больше или равна 10 км/ч (6 миль/ч) и менее 65 км/ч (40 миль/ч). (В зависимости от особенностей приближающегося пешехода и велосипедиста и ситуации вокруг них возможная максимальная скорость движения может быть снижена.)
- Если выбрать режим «Warning Only» (Только предупреждения), система FCA включится и будет создавать только предупреждающие сигналы, соответствующие

щие уровню опасности столкновения. Вам следует самостоятельно управлять педалью тормоза, так как система FCA не контролирует тормоза.

### **Другие**

- В чрезвычайной ситуации тормозная система переходит в состояние готовности для быстрого реагирования на нажатие педали тормоза водителем.
- Система FCA обеспечивает дополнительное усилие при торможении для обеспечения оптимальной эффективности торможения при нажатии педали тормоза водителем.
- Контроль торможения автоматически отключается, когда водитель резко нажимает на педаль акселератора, или когда он резко поворачивает рулевое колесо.
- Управление торможением FCA автоматически отключается, когда факторы риска исчезают.

### **Предостережение**

- Водитель должен проявлять предельную осторожность во время управления автомобилем, независимо от того, срабатывают ли предупреждающие сообщения или предупреждающий сигнал системы FCA.

- Если звучат любые другие предупреждающие сигналы, такие как звуковой сигнал предупреждения о непристегнутом ремне безопасности, сигнализация системы предупреждения о лобовом столкновении (FCA) может не прозвучать.

### **Предупреждение**

Управление торможением не может полностью остановить транспортное средство и предотвратить все столкновения. Водитель несет ответственность за безопасное вождение и управление автомобилем.

### **Предупреждение**

Логика FCA работает в рамках определенных параметров, таких как расстояние до движущегося впереди автомобиля или пешехода, скорость движущегося впереди автомобиля и скорость собственного транспортного средства. Некоторые условия, например плохая погода или сложная обстановка на дороге, могут повлиять на работу системы FCA.

## ⚠ Предупреждение

Никогда не пытайтесь имитировать опасное вождение, чтобы активировать функцию FCA.

### датчик FCA (камера переднего вида / передний радар) (при наличии)

Чтобы система FCA работала правильно, необходимо следить за чистотой датчика и его крышкой. На них не должно быть грязи, снега и мусора.

Камера переднего вида



OSP2051011L

Передний радар



OSP2051255L

Грязь, снег или посторонние вещества на крышке датчика или а самом датчике могут отрицательно влиять на чувствительность датчика.

## \* Примечание

- Не устанавливайте молдинг или посторонние предметы, например, наклейки, на бампер или решетки вблизи радарного датчика. Это может отрицательно повлиять на работу радара.
- Всегда содержите радарный датчик и крышку в чистоте и не допускайте наличия на них загрязнений.
- Используйте только мягкую ткань для мытья автомобиля. Не распыляйте находящуюся под давлением воду непосредственно на датчик или его крышку.
- Будьте осторожны и не прилагайте излишние усилия к радарному датчику или его крышке. Если положение датчика было принудительно изменено, система FCA может работать неправильно. В таком случае предупреждение может не отображаться. Рекомендуется проверить автомобиль у официального дилера Kia или в партнерской сервисной компании.

- Если передний бампер поврежден в зоне датчика радара, система FCA может работать неправильно. Рекомендуется проверить автомобиль у официального дилера Kia или в партнерской сервисной компании.
- Используйте только оригинальные запасные части для ремонта или замены поврежденного датчика или его крышки. Не наносите краску на крышку датчика.

### \* Примечание

- ЗАПРЕЩЕНО размещать на лобовом стекле аксессуары или стикеры, тонировать лобовое стекло.
- ЗАПРЕЩЕНО размещать над приборной панелью светоотражающие предметы (например, белую бумагу, зеркало). Отражение света может вызвать неправильную работу функции.
- Крайне важно следить за тем, чтобы на камеру не попадала вода.
- ЗАПРЕЩЕНО самостоятельно разбирать камеру или ударять по ней.

Если положение датчика было принудительно изменено, система FCA может работать неправильно. В таком случае предупреждение может не отображаться. Рекомендуется проверить автомобиль у

официального дилера Kia или в партнерской сервисной компании.

- Работа аудиосистемы автомобиля на высоком уровне громкости может заглушить звуковую сигнализацию системы.

\* Подробное описание мер предосторожности при использовании датчика также можно найти в разделе "Система удержания полосы (LKA) (при наличии)" на странице 6-131.

### \* Примечание

Рекомендуется проверить работу функции у официального дилера Kia или в партнерской сервисной компании в следующих случаях:

- При замене лобового стекла.
- Радарный датчик или крышка повреждены или заменены.

## Предупреждение и сигнальная лампа

*Вспомогательная система предупреждения о лобовом столкновении (FCA) отключена. Радар заблокирован*

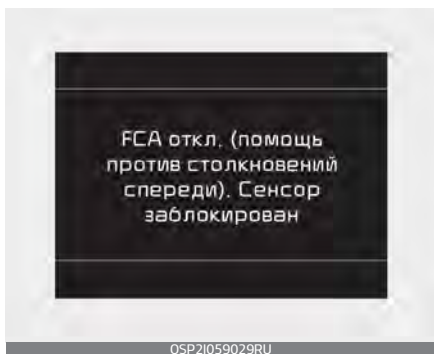

Если на крышке датчика присутствует грязь, снег или мусор, работа функции FCA может временно прекратиться. В такой ситуации на ЖК-дисплее появится соответствующее сообщение.

Прежде чем включить систему FCA, удалите грязь, снег или мусор и очистите крышку датчика радара.

Функция FCA будет работать в нормальном режиме при удалении такой грязи, снега или мусора.

Однако система FCA может работать неправильно, если после включения двигателя какие-либо вещества не обнаруживаются (например, на открытой местности). Кроме того, несмотря на то, что предупреждающее сообщение не

появится на ЖК-дисплее, система FCA может работать неправильно.

## ⚠ Предупреждение

Система FCA может не сработать из-за сложившейся ситуации на дороге, неблагоприятной погоды или условий вождения и дорожного движения.

## Неисправность функции

*Проверьте вспомогательную систему предупреждения о лобовом столкновении*

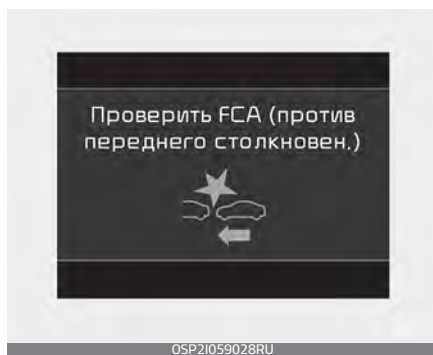

- Когда система FCA неисправна, загорается сигнальная лампа FCA (🚨), и на несколько секунд отображается предупреждение. После того, как сообщение исчезнет, загорится главная сигнальная лампа (⚠). В этом случае рекомендуется провести осмотр автомобиля у официаль-



ного дилера/партнера по обслуживанию Kia.

- Предупреждающее сообщение системы FCA может появиться, когда загорается сигнальная лампа системы ESC (электронный контроль устойчивости).

### **⚠ Предупреждение**

- FCA является всего лишь вспомогательной функцией для повышения удобства управления автомобилем. Водитель несет ответственность за управление автомобилем. Не полагайтесь исключительно на систему FCA. Поддерживайте безопасную дистанцию торможения, а также, в случае необходимости, нажимайте на педаль тормоза, чтобы уменьшить скорость движения.
- В некоторых ситуациях при определенных условиях движения система FCA может включаться без необходимости. Это начальное предупреждение появляется на ЖК-дисплее и сопровождается предупреждающим звуковым сигналом. Кроме того, в отдельных случаях функция распознавания датчика переднего радар или камеры переднего вида может не обнаруживать движущийся впереди автомобиль, пешехода или велосипедиста (при наличии). Функция FCA может не

активироваться, и предупреждающие сообщения отображаться не будут.

- Даже если имеются какие-либо проблемы с функцией управления тормозами системы FCA, основная тормозная система автомобиля будет работать нормально. Однако функция управления тормозами для предотвращения столкновения не активируется.
- Управление тормозной системой может ухудшиться при внезапной остановке транспортного средства спереди. Поэтому всегда соблюдайте безопасную дистанцию до транспортного средства перед вами.
- Во время торможения возможно включение системы FCA, что может привести к резкой остановке автомобиля и падению незакрепленных предметов на пассажиров. Всегда укладывайте незакрепленные предметы безопасным образом.
- Система FCA может не сработать, если водитель использует педаль тормоза, чтобы избежать столкновения.
- Управление тормозами может оказаться недостаточным, что может привести к столкновению, если движущееся впереди транспортное средство резко остановится. Всегда соблюдайте предельную осторожность.

- Водитель и пассажиры могут получить травму, если автомобиль внезапно остановится вследствие включения функции FCA. Соблюдайте предельную осторожность.
- Система FCA предназначена только для обнаружения транспортных средств, пешеходов или велосипедистов перед автомобилем.

### Предупреждение

- Система FCA не работает при движении автомобиля задним ходом.
- Система FCA не предназначена для обнаружения других объектов на дороге, например животных.
- Система FCA не обнаруживает транспортные средства, движущиеся по встречной полосе.
- Система FCA не обнаруживает приближающиеся транспортные средства, движущиеся в поперечном направлении.
- Система FCA не может обнаружить водителя, приближающегося сбоку к припаркованному автомобилю (например, в тупиковом переулке).
- Система FCA не в состоянии обнаружить приближения велосипедиста, движущегося в поперечном направлении.

В этом случае необходимо поддерживать безопасную дистанцию торможения и, при необходимости, выжать педаль тормоза, чтобы уменьшить скорость движения для поддержания безопасного расстояния.

### Ограничения работы функции

Система предупреждения о лобовом столкновении предназначена для мониторинга и помощи водителю в особо опасных ситуациях на дороге и может справляться не со всеми ситуациями. Система FCA распознает ситуации на дороге с помощью сигналов радара и распознавания изображения с камеры, и система FCA может не работать в тех случаях, когда характеристики сигналов радара и возможности распознавания камеры не позволяют оценить ситуацию на дороге. В ситуациях, когда система FCA не может работать надлежащим образом, водитель должен быть особо внимательным.

### **Обнаружение транспортных средств**

Эффективность работы датчика может снижаться при следующих условиях:

- При запуске двигателя или перезагрузке камеры переднего вида

функция не будет работать в течение 15 секунд.

- Радар и камера загрязнены или заблокированы.
  - Функция может не работать около 15 секунд после запуска автомобиля, инициализации или перезагрузки системы передней камеры автомобиля.
  - Радарный датчик или камера переднего вида закрыты посторонним предметом или мусором.
  - Объектив камеры закрыт из-за затонированного, покрытого пленкой или снабженного покрытием лобового стекла, поврежденного стекла или прилипшего к стеклу постороннего предмета (наклейки, насекомого и т. д.)
  - Неблагоприятные погодные условия, такие как сильный дождь или снег, ухудшают поле зрения радарного датчика или камеры переднего вида.
  - При возникновении помех от других электромагнитных волн.
  - Транспортное средство, движущееся впереди, слишком мало, чтобы быть обнаруженным (например, мотоцикл и т. д.)
  - Если впереди движется крупногабаритное транспортное средство или прицеп, размеры которых слишком велики, чтобы быть обнаруженными функцией распознавания камеры (например, трактор, прицеп и т. д.).
- Камера распознает движущийся впереди автомобиль не полностью.
  - Если автомобиль впереди выполняет непредсказуемые маневры.
  - Если распознавание с помощью радара или датчика камеры находится в пограничном состоянии.
  - Камера повреждена.
  - В случае значительной встряски автомобиля.
  - В случае, если в направлении движения автомобиля поступает свет из зоны позади автомобиля (в том числе свет фар от автомобилей, двигающихся в противоположном направлении).
  - Если движущийся впереди автомобиль имеет очень большой дорожный просвет.
  - В случае буксировки с помощью прицепа или другого автомобиля.
  - Присутствуют помехи от электромагнитного излучения.
  - При наличии сильного неравномерного отражения от датчика радара (например, дорожного ограждения или встречного автомобиля и т. д.)
  - Возможности распознавания датчика радара и камеры переднего вида ограничены
  - Камера переднего вида распознает движущийся впереди автомобиль не полностью.

- Камера фронтального обзора повреждена.
- Яркость наружного освещения слишком низкая, например когда в ночное время не включены передние фары, или когда автомобиль проезжает через туннель.
- На дорогу падает тень от разделительной полосы, деревьев и т. д.
- Проезд через пункт контроля платной автодороги.
- Плохая видимость задней части автомобиля, находящегося впереди (автомобиль поворачивает в другую сторону или автомобиль перевернут).
- Транспортное средство, движущееся впереди, слишком мало, чтобы быть обнаруженным (например, мотоцикл или велосипед и т. д.).
- Впереди движется крупногабаритное транспортное средство или прицеп, размеры которого слишком велики, чтобы быть обнаруженными распознающей функцией камеры (например, прицеп автотягача и т. п.).
- Недостаточно хорошо освещено поле зрения камеры (либо слишком темно или слишком много отражений, или слишком сильный свет задних фонарей автомобиля, который ухудшает поле зрения).
- У движущегося впереди транспортного средства отсутствуют, выключены или расположены необычным образом задние габаритные огни.
- Яркость освещения резко меняется, например, при въезде в туннель или при выезде из туннеля
- Когда свет уличного фонаря или фар встречного автомобиля отражается от влажной поверхности дороги, например, от лужи.
- Обзор перед автомобилем затруднен из-за яркого солнечного света.
- Запотевание лобового стекла; нормальная видимость дороги затруднена
- Автомобиль впереди отличается опасным стилем движения
- Автомобиль движется по неасфальтированной дороге, по неровной поверхности или по дороге с резкими изменениями уклона.
- Автомобиль передвигается в местах, где имеются металлические предметы, например, участки проведения строительных работ, железная дорога и т. д.
- Автомобиль движется внутри здания, например по парковке, находящейся в подвале здания.
- Неблагоприятные дорожные условия вызывают вибрацию автомобиля во время движения.

- Характеристики распознавания датчика внезапно изменяются при проезде через искусственную неровность (т. н. «лежачий полицейский»)
- Движущийся впереди автомобиль перемещается в направлении, вертикальном по отношению к направлению движения вашего автомобиля.
- Транспортное средство перед вашим автомобилем останавливается в вертикальном положении.
- Транспортное средство, находящееся перед вашим автомобилем, движется вам на встречу или сдает назад.
- Вы находитесь на перекрестке с круговым движением, а другой автомобиль находится на переднем круге

### *Движение по кривой*

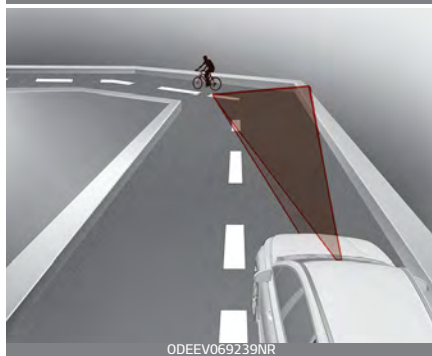
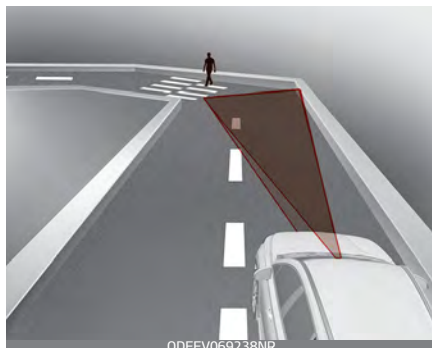

Работа функции FCA может быть ограничена при движении по извилистой дороге.

На извилистых дорогах не распознается другое транспортное средство, движущееся по той же полосе, и эффективность работы системы FCA может быть снижена. Это может привести к ложному срабатыванию сигнализации или торможению, или отсутствию сигнализации или торможения, когда они необходимы.

Кроме того, в отдельных случаях функция распознавания камеры переднего вида может не обнару-

жить движущийся по извилистой дороге автомобиль.

В этом случае водителю необходимо поддерживать безопасную дистанцию торможения и, при необходимости, выжать педаль тормоза, чтобы уменьшить скорость движения для поддержания безопасного расстояния.

Система FCA может распознать транспортное средство на соседней полосе при движении по извилистой дороге.

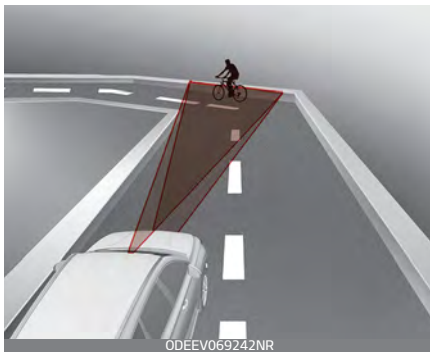
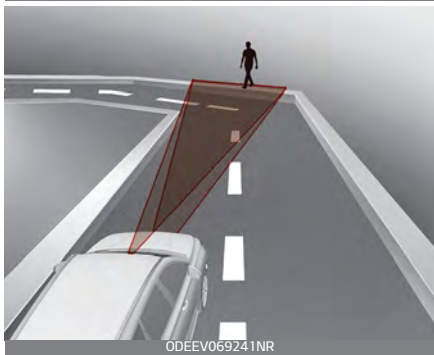
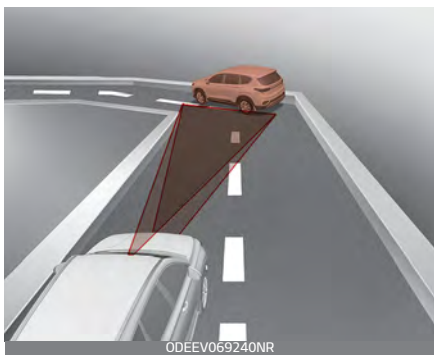

В этом случае она может без необходимости предупредить водителя и применить торможение.

Всегда обращайтесь внимание на дорожные условия и условия вождения во время управления автомобилем. При необходимости выжмите педаль тормоза, чтобы уменьшить скорость движения для поддержания безопасного расстояния.

Кроме того, при необходимости нажмите педаль акселератора, чтобы система не приступила к ненужному замедлению автомобиля.

Убедитесь, что дорожные условия допускают безопасное использование системы FCA.

### Движение на спусках и подъемах



При движении автомобиля вверх или вниз эффективность системы FCA снижается, и она может не распознавать находящееся впереди в той же полосе транспортное сред-

ство. Она может без видимых причин выдавать предупреждения и сигналы тревоги, или не выдавать их вообще.

При распознавании системой FCA автомобиля на склоне возможно резкое торможение.

Всегда обращайте внимание на окружающую обстановку при движении вверх или вниз по склону и, при необходимости, выжимайте педаль тормоза для соблюдения дистанции.

### Смена полосы движения.

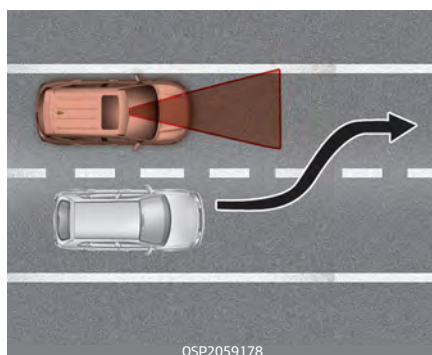

Когда движущееся впереди вас транспортное средство перестраивается с одной полосы на другую, система FCA может не сразу его обнаружить, особенно оно выполняет резкий маневр. В этом случае необходимо поддерживать безопасную дистанцию торможения и, при необходимости, выжать педаль тормоза, чтобы уменьшить ско-

рость движения для поддержания безопасного расстояния.

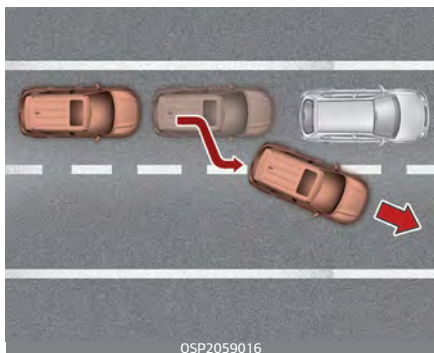

Если во время движения с частыми остановками и троганием с места остановившийся перед вами автомобиль перестраивается в другой ряд, система FCA может не сразу обнаружить другое транспортное средство, находящееся перед вами. В этом случае необходимо поддерживать безопасную дистанцию торможения и, при необходимости, выжать педаль тормоза, чтобы уменьшить скорость движения для поддержания безопасного расстояния.

### *Распознавание других автомобилей*

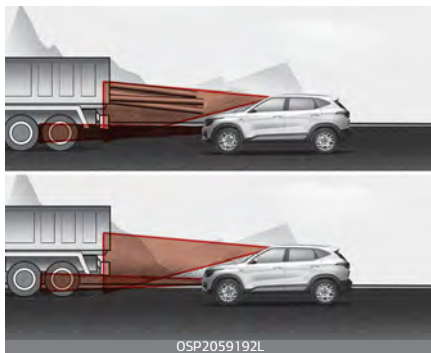

Если впереди идущий автомобиль имеет груз, выступающий сзади за пределы автомобиля, или если автомобиль имеет высокий дорожный просвет, соблюдайте особую осторожность. Функция FCA может оказаться не в состоянии обнаружить груз, выходящий за габариты автомобиля. В таких случаях необходимо поддерживать безопасную дистанцию торможения от крайней точки выступающего груза и, при необходимости, выжать педаль тормоза, чтобы уменьшить скорость движения для соблюдения дистанции.



***Ситуация, в которой функция может соответствующим образом не распознавать пешехода или велосипедиста.***

Эффективность работы датчика может снижаться при следующих условиях:

- Например, пешеходы или велосипедисты частично распознаются функцией распознавания камеры переднего вида, если пешеход наклоняется или движется не в полностью вертикальном положении.
- Пешеходы или велосипедисты движутся очень быстро или внезапно появляются в зоне обнаружения камеры.
- Одежда пешеходов или велосипедистов легко сливается с фоном, что затрудняет их обнаружение функцией распознавания камеры фронтального обзора.
- Внешнее освещение слишком яркое (например, движение при ярком или ослепительном солнечном свете) или слишком темное (например, при движении ночью по темной проселочной дороге).
- Трудно обнаружить и отличить пешеходов или велосипедистов от других предметов окружающей обстановки, например, при наличии группы пешеходов или велосипедистов, или большой толпы.
- Обнаружен объект, схожий по очертаниям с фигурой человека.
- Пешеходы или велосипедисты маленькие.
- Пешеход не в состоянии передвигаться без специальных средств.
- Возможности распознавания датчика ограничены.
- Если распознавание с помощью радара или датчика камеры находится в пограничном состоянии.
- Если собралось большое число пешеходов или велосипедистов.
- Радарный датчик или камера переднего вида закрыты посторонним предметом или мусором.
- Объектив камеры закрыт из-за тонированного, покрытого пленкой или снабженного покрытием лобового стекла, поврежденного стекла или прилипшего к стеклу постороннего предмета (наклейки, насекомого и т. д.).
- Яркость наружного освещения слишком низкая, например когда в ночное время не включены передние фары, или когда автомобиль проезжает через туннель.
- Неблагоприятные погодные условия, такие как сильный дождь или снег, ухудшают поле зрения радарного датчика или камеры переднего вида.
- Когда свет уличного фонаря или фар встречного автомобиля

отражается от влажной поверхности дороги, например от лужи.

- Обзор перед автомобилем затруднен из-за солнечных бликов.
- Запотевание лобового стекла; нормальная видимость дороги затруднена.
- Неблагоприятные дорожные условия вызывают вибрацию автомобиля во время движения.
- Характеристики распознавания датчика внезапно изменяются при проезде через искусственную неровность (т. н. «лежащий полицейский»).
- При движении на круговом перекрестке.
- Когда пешеход или велосипедист внезапно останавливается перед автомобилем.
- Когда велосипедист, находящийся впереди вашего автомобиля, пересекает направление вашего движения.
- Когда имеются какие-либо другие электромагнитные помехи.
- Когда рядом с велосипедистом находится строительная площадка, рельсы или другие металлические предметы.
- Если в случае плохого отражения волн радара материалом, из которого изготовлен велосипед.

## Предупреждение

- Не используйте систему предупреждения о лобовом столкновении при буксировке автомобиля. Применение системы FCA при буксировке может отрицательно сказаться на безопасности вашего автомобиля или буксирующего транспортного средства.
- Соблюдайте предельную осторожность, если у движущегося впереди вас автомобиля имеется груз, который выдвинут назад в направлении от кабины, или когдадвигающийся впереди вас автомобиль имеет более высокий дорожный просвет.
- Система FCA предназначена для обнаружения и отслеживания транспортного средства, движущегося впереди, или обнаружения пешеходов, велосипедистов или мотоциклистов на проезжей части с помощью радиолокационных сигналов и камеры. Она не предназначена для обнаружения велосипедов, мотоциклов или небольших объектов на колесах, таких как сумки для багажа, тележки для покупок или коляски.
- Никогда не пытайтесь проверить работу системы FCA. Это может привести к серьезным травмам или смерти.
- Если передний бампер, переднее стекло, передний радар или

камера переднего вида были заменены или отремонтированы, мы рекомендуем проверить автомобиль у официального дилера Kia или партнерской сервисной компании.

### \* Примечание

В некоторых случаях система FCA может выключиться из-за электромагнитных помех.

## Система удержания полосы (LKA) (при наличии)

Система удержания полосы обнаруживает дорожную разметку и обочину с помощью передней камеры, установленной на ветровом стекле. Она помогает водителю удерживать автомобиль на полосе при управлении с помощью рулевого колеса.



При обнаружении съезда автомобиля с занимаемой полосы или дороги система предупреждает водителя визуальным и звуковым сигналом, в то же время создавая обратный крутящий момент на рулевом колесе, пытаясь предотвратить съезд автомобиля с занимаемой полосы или с дороги.

### ⚠ Предупреждение

Функция удержания полосы не может заменить навыки безопасного управления автомобилем. Это вспомогательная система. Водитель обязан постоянно следить за окружающей обстановкой и управлять автомобилем.

### ⚠ Предупреждение

При использовании системы удержания полосы должны соблюдаться указанные ниже меры предосторожности.

- Не производите резких движений рулевым колесом, если данная функция используется для помощи в управлении рулевым колесом.
- Система LKA помогает предотвратить непреднамеренный съезд автомобиля с занимаемой полосы или проезжей части, помогая водителю в управлении. Тем не менее, эта лишь функция, которая предназначена для повышения удобства управления, и рулевое колесо не всегда находится под ее управлением. Во время движения водитель должен обращать внимание на рулевое колесо.
- В зависимости от дорожных условий и окружающей среды система LKA может быть выключена или работать неправильно.

Всегда будьте осторожны при вождении.

- Не разбирайте камеру переднего вида для тонирования окна, нанесения покрытий или установки принадлежностей. Если вы разберете эту камеру и снова соберете ее, рекомендуется доставить автомобиль к официальному дилеру Kia или в партнерскую сервисную компанию для проверки и калибровки системы.
- При замене лобового стекла, камеры переднего вида или связанных элементов рулевого управления рекомендуется доставить автомобиль к официальному дилеру или партнерской сервисной компании Kia для проверки и возможной калибровки функции.
- Функция распознает разметку полос движения и обочины дороги и контролирует рулевое управление с помощью камеры переднего вида, поэтому, если разметка и обочина дороги трудно различима, функция будет работать некорректно.
- См. раздел "Ограничения работы функции" на странице 6-139.
- Не снимайте соответствующие части системы LKA и берегите их от повреждений.
- Если установлен высокий уровень громкости аудиосистемы,

предупреждающий сигнал LKA может быть не слышен.

- Если звучат любые другие предупреждающие сигналы, такие как звуковой сигнал предупреждения о непристегнутом ремне безопасности, сигнализация функции удержания полосы LKA может не прозвучать.
- Не располагайте на приборной панели, предметы, которые отражают свет, такие как зеркала, белая бумага и т. д. Это может привести к некорректной работе функции LKA.
- Всегда держите руки на рулевом колесе, когда включена система LKA.
- Рулевое колесо контролируется не постоянно, поэтому на высокой скорости автомобиля и при сходе с занимаемой полосы функция не будет влиять на управление. При использовании функции водитель всегда должен соблюдать установленные ограничения скорости.
- Если к рулевому колесу прикреплены какие-либо посторонние предметы, функция может не оказывать содействия в рулевом управлении.
- При буксировке прицепа необходимо отключать систему LKA.

## Работа функции удержания полосы (LKA)

### Порядок включения/выключения LKA



Когда ключ зажигания находится в положении «ON» (Вкл.), система LKA включается автоматически. Индикатор (  ) на дисплее, расположенном на приборной панели, сначала загорится белым. Это указывает, что система LKA находится в состоянии ГОТОВНОСТИ, но НЕ ВО ВКЛЮЧЕННОМ состоянии.

Если вы нажмете кнопку «Lane safety» (Безопасность движения по полосе), находящуюся на приборной панели внизу слева от водителя, система LKA отключится и индикатор на приборной панели погаснет.

Цвет индикатора изменяется в зависимости от состояния системы LKA.

- Белый: датчик не распознает разметку полосы, или скорость автомобиля меньше 60 км/ч.
- Зеленый: датчик распознает разметку полосы или обочину, и функция может управлять рулевым колесом.

### **Изменение функции LKA**

Водитель может переключить систему удержания полосы LKA на систему предупреждения о смене полосы движения (LDW) или изменить режим системы LKA на ЖК-дисплее или на экране информационно-развлекательной системы. Выберите «User Settings» (Установки) → «Driving Assistance» (Помощь водителю) → «Lane safety» (Безопасность движения по полосе) → «Lane Keeping Assist/Lane Departure Warning/Off» (С-ма удержан. полосы /Смена полосы/ Выкл).

### **Система удержания полосы**

В этом режиме система помогает водителю удерживать автомобиль в пределах полосы движения. Он редко контролирует рулевое колесо, когда автомобиль движется в пределах полосы. Однако система начинает контролировать рулевое колесо, когда автомобиль близок к отклонению от полосы движения.

### **Система предупреждения о смене полосы движения**

Система предупреждения о смене полосы движения (LDW) информирует водителя с помощью визуальных и звуковых сигналов, если обнаруживает, что автомобиль покинул полосу. Водитель сохраняет управление рулевым колесом.

### **«Off» (Выкл.)**

Если выбрать значение «Off» (Выкл.), система LKA отключается.



Для ВКЛЮЧЕНИЯ системы LKA автомобиль должен двигаться со скоростью не менее 60 км/ч. На комбинации приборов загорится зеленый индикатор.

Цвет индикатора изменяется в зависимости от состояния системы LKA.

- Белый: датчик не распознает разметку полосы, или скорость автомобиля меньше 60 км/ч.
- Зеленый: датчик распознает разметку полосы, и система может управлять рулевым колесом.

### **\* Примечание**

Если индикатор (белый) был активирован в предыдущем цикле зажигания, система включается без каких-либо дополнительных действий. Если снова нажать кнопку «Lane safety» (Безопасность дви-

жения по полосе), индикатор на дисплее приборной панели погаснет.

### Работа функции удержания полосы (LKA)

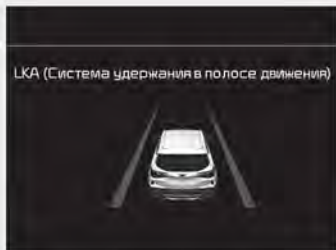

OSP2049108RU

- Чтобы увидеть экран системы LKA на ЖК-дисплее приборной панели, выберите режим «Driving Assist» (Система помощи при вождении ). Подробнее см. в разделе "Режимы ЖК-дисплея" на странице 4-63. После включения системы LKA, если обнаружены обе линии разметки полосы движения или обочина, скорость автомобиля превышает 60 км/ч и выполняются все условия активации, загорится зеленый индикатор в виде рулевого колеса и рулевое колесо перейдет под управление системы.

### ⚠ Предупреждение

Функция удержания полосы помогает водителю не выехать за пределы полосы движения или на обочину. Тем не менее водитель не должен полагаться исключительно на работу функции и должен всегда следить за дорожными условиями при движении.

Разделительная линия не обнаружена

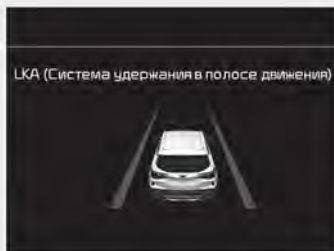

OSP2049108RU

Разделительная линия обнаружена

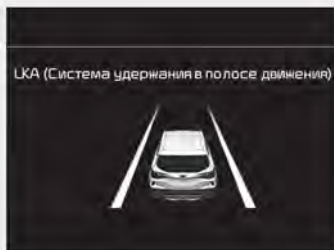

OSP2059173RU

- Если скорость автомобиля превышает 60 км/ч и система распознает линии разметки, цвет линий разметки меняется с серого на белый.
- Для включения системы должны быть обнаружены обе линии разметки.
- Если автомобиль отклоняется от соответствующей полосы спереди, система LKA работает следующим образом:

Тип А



Тип В



1. На ЖК-дисплее на приборной панели появляется визуальное

предупреждение. На ЖК-дисплее на приборной панели замигает маркер либо левой, либо правой полосы, в зависимости от того, в какую сторону отклонился автомобиль. Кроме того, будет слышен предупреждающий звуковой сигнал.

2. Система LKA примет на себя управление, чтобы предотвратить выезд автомобиля за пределы полосы, в следующих случаях:

- Скорость автомобиля превышает 60 км/ч
- Система обнаруживает обе разделительные линии
- Во время движения автомобиль находится между двумя линиями.
- Не выполняются резкие повороты рулевым колесом.

Если распознаны обе линии разметки и выполняются все условия для активации системы LKA, индикатор LKA изменит цвет с белого на зеленый. Это указывает, что система LKA находится во ВКЛЮЧЕННОМ состоянии и будет управлять рулевым колесом.



## Предупреждающие световой сигнал и сообщение

### *Держите руки на руле*

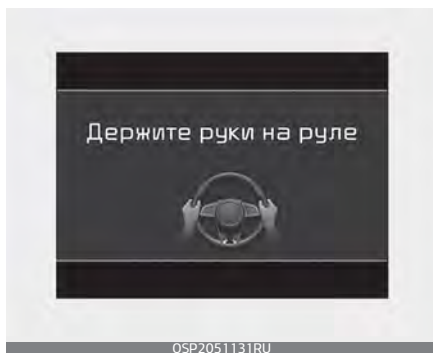

Если водитель уберет руки с рулевого колеса на несколько секунд, когда включена система LKA, функция выдаст водителю предупреждение.

### \* Примечание

Если рулевое колесо удерживается очень слабо, сообщение также может отображаться, поскольку система LKA может не распознавать, что водитель держит руки на руле.

### ⚠ Предупреждение

Предупреждение может появиться с запозданием, в зависимости от дорожных условий. Поэтому во время движения всегда держите руки на руле.

- Если вы лишь слегка придерживаете рулевое колесо, функция подаст предупреждение о снятии рук с рулевого колеса, поскольку LKA может интерпретировать ситуацию так, будто вы не держитесь за рулевое колесо.
- Если постоянно снимать руки с рулевого колеса, звуковые сигналы станут более продолжительными, даже в случае отключения системы LKA.

### ⚠ Предупреждение

- LFA является лишь вспомогательной функцией. Водитель должен управлять автомобилем безопасным образом и удерживать его в соответствующей полосе движения.
- Выключите функцию LKA и управляйте автомобилем без использования этой системы в следующих ситуациях:
  - в плохую погоду;
  - при плохих дорожных условиях;
  - когда от водителя требуется частое управление рулевым колесом.
  - во время буксирования другого автомобиля или прицепа.

## \* Примечание

- Водитель может контролировать рулевое управление, даже если управление осуществляется с помощью этой функции.
- При работающей функции управление рулевым колесом может потребовать больших или меньших усилий.

### Проверка системы удержания полосы (LKA)

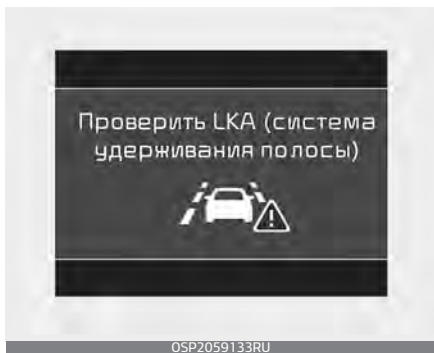

В случае неисправности системы на несколько секунд появится соответствующее сообщение. Индикатор будет гореть до тех пор, пока неисправность системы LKA не будет устранена.

### Индикатор системы LKA



Индикатор LKA (желтый) загорается, если система LKA работает неправильно. Рекомендуется проверить работу функции у официального дилера

Kia или в партнерской сервисной компании.

### В случае неисправности системы выполните одно из следующих действий:

- Включите систему после выключения и повторного включения двигателя.
- Проверьте, чтобы ключ зажигания находился в положении «ON» (Вкл.).
- Проверьте, не повлияли ли на работу систему погодные условия (например: туман, сильный дождь и т. д.).
- Проверьте, нет ли посторонних веществ на объективе камеры.

Если проблема не исчезла, рекомендуется проверить работу функции у официального дилера Kia или в партнерской сервисной компании .

### Система LFA не будет находиться во ВКЛЮЧЕННОМ состоянии и/или помощь в рулевом управлении не будет предоставляться в следующих случаях.

- Сигнал поворота включен до перестроения. Если перестроение в другой ряд выполняется без включения указателя поворота, рулевое колесо может быть под управлением системой.
- На момент включения функции или сразу после перестроения автомобиль двигался не по середине полосы движения.

- Активирована система электронного контроля устойчивости (ESC) или управления устойчивостью автомобиля (VSM).
- Автомобиль совершает резкий поворот.
- Скорость автомобиля ниже 60 км/ч и выше 180 км/ч.
- Автомобиль резко перестраивается из одной полосы в другую.
- Автомобиль резко тормозит.
- Обнаружена только одна линия разметки.
- Полоса или дорога слишком широкая или узкая.
- Имеется больше двух линий разметки, например при проезде по участку дорожных работ.
- Автомобиль движется на крутом уклоне.
- Выполняется резкий поворот рулевым колесом.
- Функция может не работать около 15 секунд после запуска автомобиля, инициализации или перезагрузки системы передней камеры автомобиля.

### **Ограничения работы функции**

Система LKA может срабатывать раньше времени, даже если автомобиль не покидает свою полосы, ИЛИ система LKA может не оказывать поддержку при управлении или не выдавать предупреждение, когда автомобиль покидает полосу движения, в следующих случаях.

### ***При плохом состоянии полосы и дороги***

- Линии разметки полос или обочины трудно различить на поверхности дороги, когда они покрыты пылью или песком.
- Дорожная разметка трудно различима на поверхности дороги или разметка потускнела или нанесена неразборчиво.
- Цвет разметки трудно отличить от цвета дороги.
- На поверхности дороги имеется разметка, которая выглядит как разделительные полосы, случайно распознанные камерой.
- Линии разметки не четкие или поврежденные.
- Слияние или раздвоение линии разметки (например, перед въездом на платную автодорогу)
- Количество полос движения увеличивается или уменьшается, либо полосы сложным образом пересекаются.
- На дороге впереди имеется разметка более двух полос.
- Линия разметки очень толстая или тонкая.
- Полоса (или дорога) слишком широкая или узкая.
- Дорожная разметка впереди не видна из-за дождя, снега, воды на дороге, из-за повреждений дорожного покрытия или других факторов.
- На линию разметки падает тень от разделительной полосы,

деревьев, отбойника, шумовых барьеров и других предметов.

- Линии разметки усложняются или разделительные линии сменяются какой-либо конструкцией, например участком дорожных работ.
- На дороге имеются знаки пешеходного перехода или другие знаки.
- Линия разметки в тоннеле залита маслом и т. д.
- Полоса движения неожиданно исчезает, например на перекрестке.

### ***Под воздействием внешних условий***

- Яркость окружающего освещения неожиданно меняется при въезде в тоннель, выезде из тоннеля или проезде под мостом.
- Яркость наружного освещения слишком низкая, например когда в ночное время не включены передние фары, или когда автомобиль проезжает через туннель.
- На краю дороги имеется граничная конструкция, например бетонный барьер, ограждение или отбойник, которые случайно распознаются камерой фронтального обзора.
- Когда свет уличного фонаря или фар встречного автомобиля отражается от влажной поверхности дороги, например от лужи.
- Поверхность дороги неровная.

- Слишком малое расстояние до движущегося впереди автомобиля, или этот автомобиль скрывает линию разметки полосы или края проезжей части.
- Обзор перед автомобилем затруднен из-за солнечных бликов.
- Дистанция между вашим и впереди идущим автомобилем недостаточна для распознавания дорожной разметки или впереди идущий автомобиль движется по линии разметки.
- Движение на крутом уклоне, через перевал или по извилистой дороге.
- Неблагоприятные дорожные условия вызывают вибрацию автомобиля во время движения.
- Температура вокруг зеркала заднего вида в салоне высокая из-за прямых солнечных лучей и т. д.

### ***При плохой фронтальной видимости***

- Объектив камеры или лобовое стекло покрыты посторонними веществами.
- Запотевание лобового стекла; нормальная видимость дороги затруднена.
- На приборной панели находятся предметы и т. д.
- Камера переднего вида не может определить полосу из-за тумана, сильного ливня или снега.

## система предупреждения об опасности столкновения в слепой зоне (BCW) (при наличии)

### Описание функции

Функция предупреждения об опасности столкновения в слепой зоне использует установленные в заднем бампере датчики для мониторинга и предупреждения водителя об автомобиле, приближающемся в слепой зоне водителя.

#### 1. Слепая зона

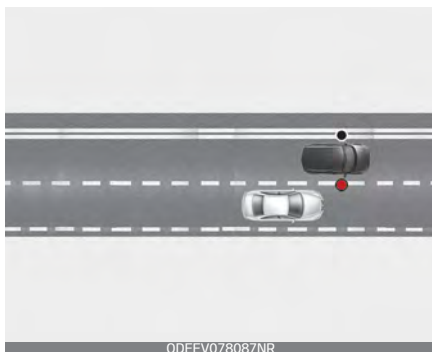

Зона действия системы обнаружения объектов в слепой зоне зависит от скорости движения автомобиля.

Обратите внимание, что если вы будете двигаться значительно быстрее других автомобилей рядом с вами, система на них не среагирует.

#### 2. Закрытие на высокой скорости

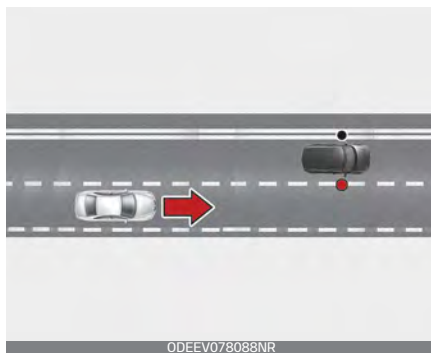

Система помощи при смене полосы движения выдаст предупреждение, если определит, что по соседней полосе к вам на высокой скорости приближается другой автомобиль. Если водитель включит сигнал поворота, когда функция обнаружила встречное транспортное средство, она подаст звуковое предупреждение.

### ⚠ Предупреждение

- Постоянно следите за обстановкой на дороге и будьте готовы к непредвиденным ситуациям даже при работающей системе предупреждения об опасности столкновения в слепой зоне.
- Система предупреждения об опасности столкновения в слепой зоне — это всего лишь вспомогательная функция. Не полагайтесь полностью на эти функции. Во время движения всегда обра-

щайте внимание на безопасность.

- Наличие системы предупреждения об опасности столкновения в слепой зоне не отменяет необходимость водить автомобиль аккуратно и безопасно. Всегда соблюдайте правила безопасности и используйте предупреждающие сигналы, когда перестраиваетесь в другой ряд или сдаете назад. Система предупреждения об опасности столкновения в слепой зоне не всегда обнаруживает объекты, находящиеся рядом с автомобилем.

## Настройка функции

- Настройка функции предупреждения об опасности столкновения в слепой зоне  
Водитель может активировать функцию, переключив замок зажигания в положение «ON» (Вкл.) и выбрав «User Settings» (Настройки пользователя) → «Driver assistance» (Помощь водителю) → «Blind-spot safety» (Система предупреждения об опасности столкновения в слепой зоне).
  - Система предупреждения об опасности столкновения в слепой зоне (BCW) включается и находится в состоянии готовности к активации при выборе

пункта «Warning only» (Только предупреждение).

Затем, при приближении к слепой зоне водителя прозвучит звуковой сигнал.

- Функцию можно отключить, выбрав «Off» (Выкл.).
- Если заглушить и повторно запустить двигатель, система останется в предыдущем состоянии.
- Выбор времени вывода предупреждений Водитель может выбрать начальное время вывода предупреждений в меню «User Settings» (Настройки пользователя) на ЖК-дисплее, выбрав пункты «User Settings» (Настройки пользователя) → «Driver assistance» (Помощь водителю) → «Warning timing» (Время вывода предупреждений).

Варианты для первичного предупреждения об опасности столкновения в слепой зоне включают следующее.

- «Обычное» — при выборе этого пункта первоначальное предупреждение об опасности столкновения в слепой зоне активируется в обычном режиме. Если чувствительность при данной настройке является слишком высокой, установите значение «Late» (Позже).  
Если автомобиль, движущийся сбоку/позади от вашего автомо-

бия резко ускорится, вывод предупреждений может показаться запоздалым.

- «Late» (Позже): используйте данную настройку вывода предупреждений в условиях малоинтенсивного дорожного движения и при движении с небольшой скоростью.

### \* Примечание

Имейте в виду: если вы измените время вывода предупреждений, время вывода предупреждений других функций также может измениться. Настройку времени вывода предупреждений всегда следует изменять с осторожностью.

- Водитель может выбрать громкость системы предупреждения об опасности столкновения в слепой зоне, выбрав на ЖК-дисплее «User Settings» (Настройки пользователя) → «Driver Assistance» (Помощь водителю) → «Warning volume» (Громкость предупреждения) → «High/Medium/Low» (Высокий/средний/низкий).

### \* Примечание

Имейте в виду: если вы измените громкость предупреждений, громкость предупреждений других функций также может измениться. Настройку громкости предупреждений всегда следует изменять с осторожностью.

### \* Примечание

- Если заглушить и повторно запустить двигатель, система BCW вернется в предыдущее состояние.
- При включении системы на наружном зеркале заднего вида в течение 3 секунд будет гореть сигнальная лампа.

Функция активируется в следующих случаях: 1.

1. Функция включена.
2. Скорость автомобиля превышает 30 км/ч (20 миль/ч).
3. В слепой зоне обнаружен приближающийся автомобиль.

## Предупреждения и управление функцией

### Система предупреждения об опасности столкновения в слепой зоне

Первый этап



Если в пределах диапазона обнаружения функции появится другое транспортное средство, загорится индикатор на внешнем зеркале заднего вида.

Когда обнаруженное транспортное средство больше не находится в слепой зоне, предупреждение будет отключено в соответствии с условиями эксплуатации автомобиля.

Второй этап



[A]: предупреждающий звуковой сигнал

Звуковой сигнал, предупреждающий водителя, срабатывает в следующих случаях.

1. Радарная система в непросматриваемой зоне обнаружила транспортное средство И
2. Применяется сигнал поворота (с той же стороны, с которой был обнаружен автомобиль).

При активации этого предупреждения начинает мигать сигнальная лампа на наружном зеркале



заднего вида. Раздастся предупреждающий звуковой сигнал.

Если вы выключите индикатор сигнала поворота, предупреждение второго уровня будет отключено.

Когда обнаруженное транспортное средство больше не находится в слепой зоне, предупреждение будет отключено в соответствии с условиями эксплуатации автомобиля.

### Предупреждение

- Индикатор на наружном зеркале заднего вида загорается, если функция обнаруживает движущееся сзади транспортное средство. Во избежание аварий не концентрируйте внимание только на сигнальной лампе и не пренебрегайте визуальным контролем дорожной обстановки.
- Управляйте автомобилем аккуратно даже несмотря на то, что он оснащен системой предупреждения об опасности столкновения в слепой зоне. Не следует полностью полагаться на эту функцию и перед сменой полосы движения или движением задним ходом всегда необходимо оценивать окружающую обстановку.

- В связи с рядом ограничений функция может предупреждать водителя не во всех случаях, поэтому во время управления автомобилем следите за окружающей дорожной обстановкой.

### Предостережение

- Во время управления автомобилем всегда следите за дорогой и транспортом независимо от того, горит ли предупреждающая лампа на наружном зеркале заднего вида или активно ли какое-либо предупреждение.
- Работа аудиосистемы автомобиля на высоком уровне громкости может помешать людям, находящимся в автомобиле, услышать звуковую сигнализацию функции предупреждения об опасности столкновения в слепой зоне.
- Сигнал функции предупреждения об опасности столкновения в слепой зоне может не звучать в момент, когда звучат звуковые сигналы других функций.

## Датчик обнаружения

Задний угловой радар



Задние угловые радары, расположенные внутри заднего бампера, предназначены для обнаружения объектов сзади/сбоку автомобиля. Для обеспечения надлежащей работы функции задний бампер всегда содержите в чистоте.

### \* Примечание

- Функция может работать неправильно, если бампер был поврежден или если задний бампер менялся и ремонтировался. Диапазон обнаружения может несколько отличаться в зависимости от ширины дороги.
- Если дорога узкая, то функция может обнаруживать другие автомобили на соседних полосах.
- Функция может отключаться при наличии электромагнитных помех.
- Всегда поддерживайте чистоту датчиков.

- НИКОГДА не разбирайте датчик и не подвергайте компоненты датчика ударам.
- Будьте осторожны и не прилагайте излишние усилия к радарному датчику или его крышке. Если положение датчика было принудительно изменено, функция может работать некорректно. В таком случае предупреждение может не отображаться. Проверьте автомобиль у официального дилера Kia или в партнерской сервисной компании.
- Не устанавливайте посторонние предметы, например наклейки, на бампер или решетки вблизи радарного датчика и не наносите краску на зону датчика. Такие действия могут отрицательно повлиять на работу датчика.

## Предупреждение

*Система предупреждения об опасности столкновения в слепой зоне (BCW) отключена. Радар заблокирован*

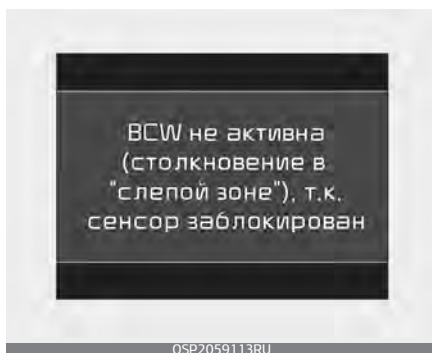

Это предупреждение появляется в следующих случаях.

- Один или оба датчика на заднем бампере заблокированы грязью, снегом или посторонним объектом.
- Движение по сельской местности, когда датчик не обнаруживает другие автомобили в течение продолжительного времени.
- При неблагоприятных погодных условиях, таких как сильный снег или дождь.

Система выключается автоматически при появлении любого из этих условий.

## \* Примечание

Выключите функции BCW и RCCW, если установлен прицеп или держатель.

- Чтобы отключить систему BCW, на приборной панели выберите пункт «User Settings» (Установки) → «Driver Assistance» (Помощь водителю) → «Blind-Spot safety» (Безопасность в слепой зоне) → «Off» (Выкл.)
- Чтобы отключить систему RCCW, на приборной панели или на экране информационно-развлекательной системы выберите пункт «User Settings» (Установки) → «Driver Assistance» (Помощь водителю) → «Parking Safety» (Безопасная парковка) → «Rear Cross-Traffic Safety» (Безопасность при пересеченном движении сзади).

Когда на приборной панели отображается предупреждение об отключении системы BCW, убедитесь в отсутствии грязи на заднем бампере или снега в местах расположения датчика. Удалите грязь, снег или посторонние предметы, которые могут мешать работе радарных датчиков.

После удаления грязи или мусора функция должна нормально работать примерно через 10 минут движения автомобиля.

Если функция по-прежнему не работает нормально, следует проверить автомобиль у официального дилера Kia/в партнерской сервисной компании.

### *Проверьте систему предупреждения об опасности столкновения в слепой зоне (BCW)*

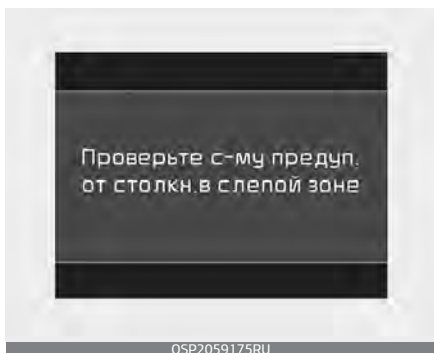

При наличии неисправности системы BCW появится соответствующее предупреждение.

Функция выключится автоматически. Рекомендуется проверить автомобиль у официального дилера Kia или в партнерской сервисной компании.

### **Ограничения работы функции**

В описанных ниже ситуациях водитель должен проявлять особую осторожность, поскольку при определенных обстоятельствах функция может не обнаружить другие автомобили или объекты.

- Если автомобиль буксирует прицеп или автоплатформу.
- Езда в плохую погоду (например, в сильный дождь или снегопад).
- Если датчики радара загрязнены дождем, снегом, грязью и т. д.
- Если задний бампер, на котором находится датчик, закрыт посторонним объектом, например наклейкой на бампер, протектором, креплением для велосипеда и т. д.
- Если задний бампер поврежден, или сенсор сместился из исходного положения по умолчанию.
- Если произошло изменение высоты автомобиля из-за тяжелого груза в багажном отделении, неправильного давления в шинах и т. д.
- При нагревании заднего бампера до высокой температуры.
- Если датчики перекрыты другими автомобилями, стенами или стойками парковочной площадки.
- Автомобиль движется по извилистой дороге.
- Проезд через пункт контроля платной автодороги.
- В покрытии дороги (или грунте обочины) содержатся в повышенных количествах металлические компоненты (например, в связи со строительством метрополитена).

- Если близко расположен неподвижный объект, например, дорожный отбойник, пешеходы, животные, туннель и т. д.
- При движении по дороге с крутыми спусками и подъемами, с разной высотой полос.
- Движение по узкой автодороге, сильно заросшей по сторонам деревьями и травой.
- Движение по сельской местности, когда датчик не обнаруживает другие автомобили или сооружения в течение продолжительного времени.
- Движение по мокрой дороге.
- Движение по дороге с дорожным отбойником или стеной, представляющими из себя двойную конструкцию.
- Рядом находится крупногабаритное транспортное средство, например, автобус или грузовик.
- При приближении другого автомобиля на слишком малое расстояние.
- Если мимо на большой скорости прошел другой автомобиль.
- При смене полосы движения.
- Если автомобиль тронулся одновременно с находящимся рядом автомобилем и ускорился.
- Если транспортное средство из соседнего ряда перестраивается в ряд через два от вашего ИЛИ если транспортное средство в ряду через два от вашего пере-

страивается в соседний с вами ряд.

- Рядом находится мотоцикл или велосипед.
- Рядом находится безбортовая платформа-прицеп.
- Если в зоне обнаружения находятся маленькие объекты, такие как тележка для покупок или детская коляска.
- Если рядом находится автомобиль с низким профилем, например спортивный.
- Температура снаружи автомобиля крайне низкая.
- Движение по кривой



Функция может работать некорректно при движении по извилистой дороге.

В определенных ситуациях функция может не обнаруживать автомобиль на соседней полосе. Всегда обращайте внимание на дорожные условия и условия вождения во время управления автомобилем.

Функция может работать некорректно при движении по извилистой дороге.

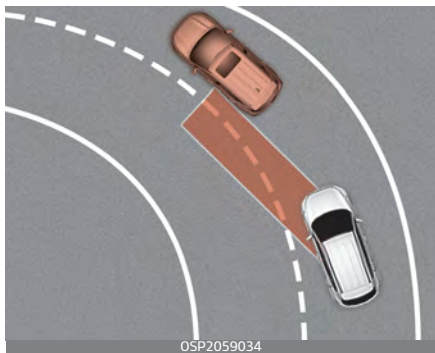

В определенных ситуациях функция может распознавать автомобиль, движущийся в той же полосе, что и ваш автомобиль. Всегда обращайте внимание на дорожные условия и условия вождения во время управления автомобилем.

- Движение в местах соединения или разделения дорог

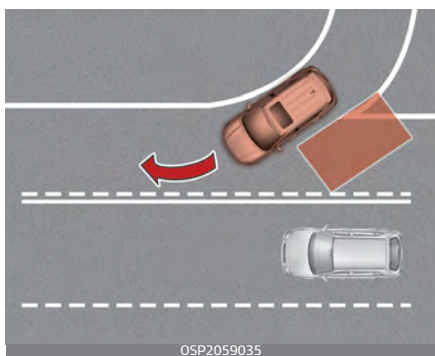

Функция может работать некорректно при проезде участков, на

которых дороги соединяются или разветвляются.

В определенных ситуациях функция может не обнаруживать автомобиль на соседней полосе. Всегда обращайте внимание на дорожные условия и условия вождения во время управления автомобилем.

- Движение на спусках и подъемах

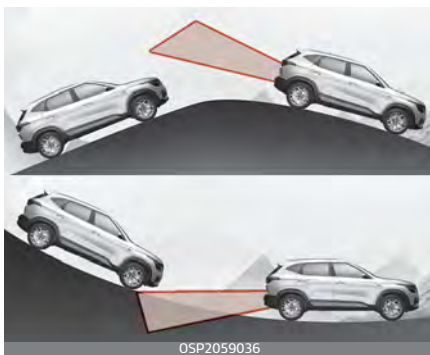

Система может работать некорректно при движении на спусках и подъемах.

В определенных ситуациях функция может не обнаруживать автомобиль на соседней полосе. Также в определенных ситуациях функция может ошибочно принимать за автомобили неровности рельефа или сооружения. Всегда обращайте внимание на дорожные условия и условия вождения во время управления автомобилем.

- Движение в условиях наличия полос на разной высоте



Функция может работать некорректно образом при езде по участкам с разной высотой полос.

В определенных ситуациях функция может не обнаруживать автомобили, движущиеся по дорогам с разной высотой полос (например, проезды под железнодорожными мостами, разнуровневые дорожные развязки и т. д.).

Всегда обращайтесь внимание на дорожные условия и условия вождения во время управления автомобилем.

- Движение по дороге, на обочине которой имеется сооружение



[A]: шумовой барьер, [B]: отбойник

Функция может работать некорректно при проезде участков дороги, на обочине которых имеются сооружения.

В определенных ситуациях функция может ошибочно принимать за автомобили сооружения (например, шумовые барьеры, отбойники, двойные отбойники, разделительные полосы, тумбы, дорожные фонари, дорожные знаки, стены туннелей и т. д.), находящиеся вдоль дорог.

Всегда обращайтесь внимание на дорожные условия и условия вождения во время управления автомобилем.

## Вспомогательная система предотвращения столкновения в слепой зоне (BCA) (при наличии)

### Описание функции

#### *Система предупреждения об опасности столкновения в слепой зоне*

Функция предупреждения об опасности столкновения в слепой зоне использует установленные в заднем бампере датчики для мониторинга и предупреждения водителя об автомобиле, приближающемся в слепой зоне водителя.

#### 1. Слепая зона

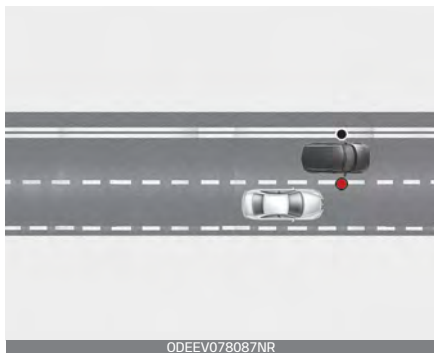

Зона действия системы обнаружения объектов в слепой зоне зависит от скорости движения автомобиля.

Обратите внимание, что если вы будете двигаться значительно быстрее других автомобилей

рядом с вами, система на них не среагирует.

#### 2. Закрытие на высокой скорости

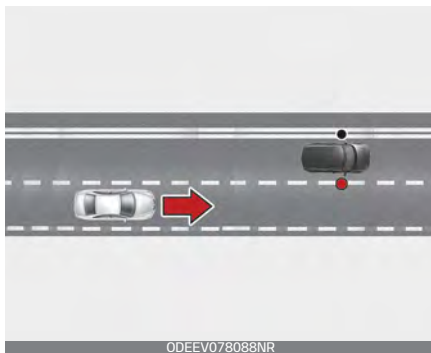

Система помощи при смене полосы движения выдаст предупреждение, если определит, что по соседней полосе к вам на высокой скорости приближается другой автомобиль. Если водитель включит сигнал поворота, когда функция обнаружила встречное транспортное средство, она подаст звуковое предупреждение.

#### ***Вспомогательная система предотвращения столкновения в слепой зоне***

Вспомогательная функция предотвращения столкновения в «слепой зоне» определяет переднюю полосу с помощью камеры фронтального обзора, установленной на верхнем лобовом стекле и определяет боковую/заднюю области с помощью задних угловых радаров.



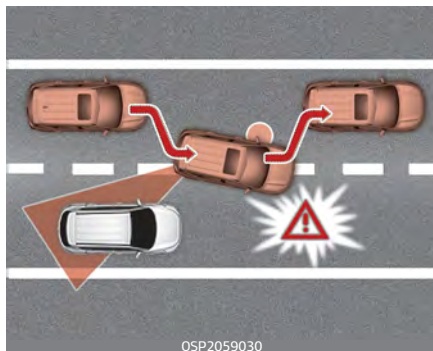

Вспомогательная функция предотвращения столкновения в слепой зоне может включать электронный контроль устойчивости (ESC) в соответствии с возможностью столкновения с приближающимся транспортным средством при смене полосы движения. Она служит для снижения вероятности столкновения или уменьшения степени повреждения при столкновении.

### ⚠ Предупреждение

- Постоянно следите за обстановкой на дороге и будьте готовы к непредвиденным ситуациям даже при работающей системе предупреждения об опасности столкновения в слепой зоне.
- Система предупреждения об опасности столкновения в слепой зоне и вспомогательная система предотвращения столкновения в слепой зоне — это вспомогательные системы, предназначенные для помощи водителю. Не полагайтесь полностью на эти функции.

Во время движения всегда обращайтесь полностью на эти функции. Во время движения всегда обращайтесь внимание на безопасность.

- Функция предупреждения об опасности столкновения в слепой зоне и вспомогательная функция предотвращения столкновения в слепой зоне не отменяют необходимости водить автомобиль аккуратно и ответственно. Всегда соблюдайте правила безопасности и используйте предупреждающие сигналы, когда перестраиваетесь в другой ряд или сдаете назад. Функция предупреждения об опасности столкновения в слепой зоне и вспомогательная функция предотвращения столкновения в слепой зоне не всегда обнаруживают объекты, находящиеся рядом с автомобилем.

## Настройка и активация функции

### *Настройка функции*

Водитель может активировать функцию, переключив замок зажигания в положение «ON» (Вкл.) и выбрав «User Settings» (Настройки пользователя) → «Driver assistance» (Помощь водителю) → «Blind-spot safety» (Система предупреждения об опасности столкновения в слепой зоне).

- Системы BCA и BCW включаются и готовы к активации при выборе пункта «Active assist» (Активная помощь). Затем, при приближении к слепой зоне водителя прозвучит звуковое предупреждение, или будет применено усилие на тормоз.
- Система предупреждения об опасности столкновения в слепой зоне (BCW) включается и находится в состоянии готовности к активации при выборе пункта «Warning only» (Только предупреждения). Затем, при приближении к слепой зоне водителя прозвучит звуковое предупреждение. При такой настройке помощь в торможении не применяется.
- Если вы выберете «Off» (Выкл.), система BCW отключится.

Если затем снова выключить двигатель, функция останется в предыдущем состоянии.

Водитель может выбрать начальное время вывода предупреждений в меню «User Settings» (Установки) на ЖК-дисплее или на экране информационно-развлекательной системы, выбрав пункты «User Settings» (Установки) → «Driver assistance» (Помощь водителю) → «Warning timing» (Таймер предупреждений).

Параметры для первичного предупреждения об опасности столкновения в слепой зоне включают следующее.

- «Normal» (Обычный): при выборе этого условия первоначальное предупреждение об опасности столкновения в слепой зоне активируется в обычном режиме. Если чувствительность при данной настройке является слишком высокой, установите значение «Late» (Позже). Если автомобиль, движущийся сбоку/позади от вашего автомобиля резко ускорится, вывод предупреждений может показаться запоздалым.
- «Late» (Позже): используйте данную настройку вывода предупреждений в условиях малоинтенсивного дорожного движения и при движении с небольшой скоростью.

### \* Примечание

Если вы измените время вывода предупреждений, время вывода предупреждений других функций также может измениться. Настройку времени вывода предупреждений всегда следует изменять с осторожностью.

Водитель может выбрать громкость системы предупреждений об опасности столкновения в слепой зоне, выбрав на ЖК-дисплее или на экране информационно-развлекательной системы «User Settings» (Пользовательские настройки) → «Driver Assistance» (Помощь водителю) → «Warning volume» (Громкость предупреждения) → «High/Medium/Low» (Громко/средне/тихо).

### \* Примечание

В случае изменения громкости предупреждений громкость предупреждений других функций также может измениться. Настройку громкости предупреждений всегда следует изменять с осторожностью.

### *Условия работы*

Функция переходит в состояние готовности, когда выбран параметр «Active assist» (Активная помощь) или «Warning only» (Только предупреждения) и выполняются следующие условия:

### *Активная помощь*

1. Вспомогательная функция предотвращения столкновения в слепой зоне активируется в следующих случаях.

- Скорость автомобиля составляет от 60 до 180 км/ч (40–110 миль/ч).
  - Система обнаруживает обе разделительные линии.
  - Обнаружен приближающийся автомобиль рядом/позади вашего автомобиля.
2. Вспомогательная функция предотвращения столкновения в слепой зоне активируется в следующих случаях:  
Скорость автомобиля превышает 30 км/ч (20 миль/ч).

### *Только предупреждение*

1. Вспомогательная функция предотвращения столкновения в слепой зоне активируется в следующих случаях:
- Скорость автомобиля превышает 30 км/ч (20 миль/час).

\* Вспомогательная система предотвращения столкновения в «слепой зоне» отключена.

## Предупреждения и управление функцией

### Система предупреждения об опасности столкновения в слепой зоне

Первый этап



Если в пределах диапазона обнаружения функции появится другое транспортное средство, загорится индикатор на внешнем зеркале заднего вида.

Когда обнаруженное транспортное средство больше не находится в слепой зоне, предупреждение будет отключено в соответствии с условиями эксплуатации автомобиля.

Второй этап



[A]: предупреждающий звуковой сигнал

Звуковой сигнал, предупреждающий водителя, срабатывает в следующих случаях.

1. Радарная система в непросматриваемой зоне обнаружила транспортное средство И
2. Применяется сигнал поворота (с той же стороны, с которой был обнаружен автомобиль).

При активации этого предупреждения начинает мигать сигнальная лампа на наружном зеркале

заднего вида. Раздастся предупреждающий звуковой сигнал.

Если вы выключите индикатор сигнала поворота, предупреждение второго уровня будет отключено.

Когда обнаруженное транспортное средство больше не находится в слепой зоне, предупреждение будет отключено в соответствии с условиями эксплуатации автомобиля.

### **⚠ Предупреждение**

- Индикатор на наружном зеркале заднего вида загорается, если функция обнаруживает движущееся сзади транспортное средство. Во избежание аварий не концентрируйте внимание только на сигнальной лампе и не пренебрегайте визуальным контролем дорожной обстановки.
- Управляйте автомобилем аккуратно даже несмотря на то, что он оснащен системой предупреждения об опасности столкновения в слепой зоне. Не следует полностью полагаться на эту функцию и перед сменой полосы движения или движением задним ходом всегда необходимо оценивать окружающую обстановку.
- В связи с рядом ограничений функция может предупреждать

водителя не во всех случаях, поэтому во время управления автомобилем следите за окружающей дорожной обстановкой.

### **⚠ Предостережение**

- Во время управления автомобилем всегда следите за дорогой и транспортом независимо от того, горит ли предупреждающая лампа на наружном зеркале заднего вида или активно ли какое-либо предупреждение.
- Работа аудиосистемы автомобиля на высоком уровне громкости может помешать людям, находящимся в автомобиле, услышать звуковую сигнализацию функции предупреждения об опасности столкновения в слепой зоне.
- Сигнал функции предупреждения об опасности столкновения в слепой зоне может не звучать в момент, когда звучат звуковые сигналы других функций.

### ***Вспомогательная система предотвращения столкновения в слепой зоне***

Вспомогательная система предотвращения столкновения в слепой зоне может применить тормозное усилие при обнаружении приближающегося автомобиля на опреде-

ленном расстоянии рядом с вашим автомобилем или позади него.

С ее помощью оказывается мягкое тормозное усилие на колесо, которое расположено на противоположной от точки возможного столкновения стороне. Приборная панель проинформирует водителя об активации этой функции.

Вспомогательная функция предотвращения столкновения в слепой зоне автоматически отключается, когда:

- автомобиль проезжает определенное расстояние;
- направление движения транспортного средства изменилось относительно точки возможного столкновения;
- рулевое колесо резко повернуто;
- нажата педаль тормоза;
- через определенный промежуток времени.

Водитель должен вести автомобиль по середине полосы движения, чтобы функция оставалась в состоянии готовности. Если автомобиль движется слишком близко к одной стороне полосы движения, функция может работать неправильно.

Кроме того, функция может неправильно управлять транспортным средством в соответствии с дорожной ситуацией. Поэтому всегда обращайтесь пристальное внимание

на ситуации, складывающиеся на дороге.

### Предупреждение

- Водитель несет ответственность за рулевое управление.
- Не используйте без необходимости управление рулевым колесом, когда работает вспомогательная функция предотвращения столкновения в слепой зоне.
- Во время вождения следует быть предельно внимательным. Вспомогательная функция предотвращения столкновения в слепой зоне может не работать или срабатывать без необходимости в зависимости от условий управления автомобилем.
- Вспомогательная функция предотвращения столкновения в слепой зоне не является заменой навыкам и методам безопасного вождения, а просто повышает удобство управления автомобилем. Водитель обязан всегда внимательно смотреть на дорогу, чтобы предотвратить возникновение неожиданных и внезапных ситуаций. Всегда следите за ситуацией на дороге.

## Распознающие датчики (камера переднего вида и задние угловые радары)

### Камера переднего вида



Камера переднего вида — это датчик обнаружения полосы движения. Если датчики покрыты снегом, каплями дождя или посторонним веществом, функция может временно отключиться и не будет работать из-за факторов, ухудшающих характеристики обнаружения датчика. Всегда поддерживайте чистоту датчика.

Меры предосторожности при использовании камеры переднего вида см. в разделе "Система удержания полосы (LKA) (при наличии)" на странице 6-131.

### Задний угловой радар



Задние угловые радары — это датчики внутри заднего бампера, предназначенные для обнаружения объектов, находящихся сбоку/сзади автомобиля. Для обеспечения надлежащей работы функции задний бампер всегда содержите в чистоте.

### ⚠ Предостережение

- Функция может работать неправильно, если бампер был поврежден или если задний бампер менялся и ремонтировался.
- Диапазон обнаружения может несколько отличаться в зависимости от ширины дороги. Если дорога узкая, то функция может обнаруживать другие автомобили на соседней полосе и информировать водителя. С другой стороны, на широкой дороге функция может не распознавать автомобили в обеих полосах и не выдавать предупреждения.

- Система может отключаться из-за сильных электромагнитных волн.
- Всегда поддерживайте чистоту датчиков.
- НИКОГДА самовольно не разбирайте датчик и не подвергайте компоненты датчика ударам.
- Будьте осторожны и не прилагайте излишние усилия к радарному датчику или его крышке. Если положение датчика было принудительно изменено, функция может работать некорректно. В таком случае предупреждение может не отображаться. Проверьте автомобиль у официального дилера Kia или в партнерской сервисной компании.
- Не устанавливайте посторонние предметы, например наклейки, на бампер или решетки вблизи радарного датчика и не наносите краску на зону датчика. Такие действия могут отрицательно повлиять на работу датчика.
- ЗАПРЕЩЕНО размещать на лобовом стекле аксессуары или стикеры, тонировать лобовое стекло.
- Крайне важно следить за тем, чтобы на камеру переднего вида не попадала вода. ЗАПРЕЩЕНО размещать над амортизирующей накладкой светоотражающие предметы (например, белую бумагу, зер-

кало). Отражение света может вызвать неправильную работу функции.

### **Предупреждение**

***Система предупреждения об опасности столкновения в слепой зоне (BCW) отключена. Радар заблокирован***



Это предупреждение появляется в следующих случаях.

- Один или оба датчика на заднем бампере заблокированы грязью, снегом или посторонним объектом.
- Движение по сельской местности, когда датчик не обнаруживает другие автомобили в течение продолжительного времени.
- При неблагоприятных погодных условиях, таких как сильный снег или дождь.



Система выключается автоматически при появлении любого из этих условий.

Когда на приборной панели отображается предупреждение о том, что система BCW отключена, убедитесь, что на заднем бампере нет грязи, а в местах расположения датчиков радара нет снега. Удалите грязь, снег или посторонние предметы, которые могут мешать работе радарных датчиков.

После удаления грязи или мусора функция должна нормально работать примерно через 10 минут движения автомобиля.

Если функция по-прежнему не работает нормально, следует проверить автомобиль у официального дилера Kia/в партнерской сервисной компании.

### \* Примечание

Выключите функции BCW, BCA и RCCW, если установлен прицеп или держатель.

- Чтобы отключить функции BCW и BCA, выберите «User Settings» (Установки) → «Driver Assistance» (Помощь водителю) → «Blind-Spot safety» (Безопасность в слепой зоне) → «Off» (Выкл.)
- Чтобы отключить функцию RCCA, выберите пункт «User Settings» (Ecnfujdrb) → «Driver

Assistance» (Помощь водителю) → «Parking Safety» (Безопасная парковка) → «Rear Cross-Traffic Safety» (Безопасность при пересеченном движении сзади).

### *Проверьте систему предупреждения об опасности столкновения в слепой зоне (BCW)*

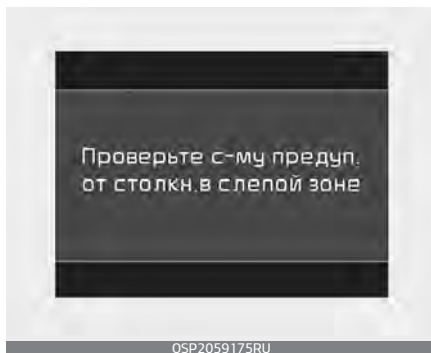

При наличии неисправности системы BCW появится соответствующее предупреждение. Функция выключится автоматически. Система BCA также не будет работать, если система BCW отключится вследствие неисправности. Рекомендуется проверить автомобиль у официального дилера Kia или в партнерской сервисной компании.

### *Проверка вспомогательной системы предотвращения столкновения в слепой зоне (BCA)*

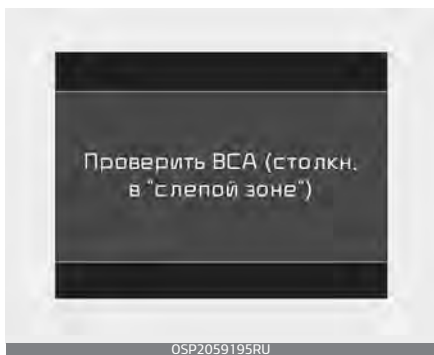

При наличии неисправности в системе ВСА появится соответствующее предупреждающее сообщение. Функция выключится автоматически. Рекомендуется проверить автомобиль у официального дилера Kia или в партнерской сервисной компании, чтобы использовать функцию ВСА.

### **Ограничения работы функции**

В описанных ниже ситуациях водитель должен проявлять особую осторожность, поскольку при определенных обстоятельствах функция может не обнаружить другие автомобили или объекты.

- Функция может не работать около 15 секунд после запуска автомобиля, инициализации или перезагрузки системы передней камеры автомобиля.

- Если автомобиль буксирует прицеп или автоплатформу.
- Езда в плохую погоду (например, в сильный дождь или снегопад).
- Если датчики загрязнены дождем, снегом, грязью и т. д.
- Если задний бампер, на котором находится датчик, закрыт посторонним объектом, например наклейкой на бампер, протектором, креплением для велосипеда и т. д.
- Если задний бампер поврежден, или датчики сместились из исходного положения по умолчанию.
- Если произошло изменение высоты автомобиля из-за тяжелого груза в багажном отделении, неправильного давления в шинах и т. д.
- При нагревании заднего бампера до высокой температуры.
- Если датчики перекрыты другими автомобилями, стенами или стойками парковочной площадки.
- Автомобиль движется по извилистой дороге.
- Проезд через пункт контроля платной автодороги.
- В покрытии дороги (или грунте обочины) содержатся в повышенных количествах металлические компоненты (например, в связи со строительством метрополитена).

- Если близко расположен неподвижный объект, например, дорожный отбойник, пешеходы, животные, туннель и т. д.
- При движении по дороге с крутыми спусками и подъемами, с разной высотой полос.
- Движение по узкой автодороге, сильно заросшей по сторонам деревьями и травой.
- Движение по сельской местности, когда датчик не обнаруживает другие автомобили или сооружения в течение продолжительного времени.
- Движение по мокрой дороге.
- Движение по дороге с дорожным отбойником или стеной, представляющими из себя двойную конструкцию.
- Рядом находится крупногабаритное транспортное средство, например, автобус или грузовик.
- При приближении другого автомобиля на слишком малое расстояние.
- Если мимо на большой скорости прошел другой автомобиль.
- При смене полосы движения.
- Если автомобиль тронулся одновременно с находящимся рядом автомобилем и ускорился.
- Если транспортное средство из соседнего ряда перестраивается в ряд через два от вашего ИЛИ если транспортное средство в ряду через два от вашего перестраивается в соседний с вами ряд.
- Рядом находится мотоцикл или велосипед.
- Рядом находится безбортовая платформа-прицеп.
- Если в зоне обнаружения находятся маленькие объекты, такие как тележка для покупок или детская коляска.
- Если рядом находится автомобиль с низким профилем, например спортивный.
- Нажата педаль тормоза.
- Активирована ESC (электронная система контроля устойчивости).
- Неисправности электронного контроля устойчивости (ESC).
- Давление в шинах низкое или шина повреждена.
- Переделан тормоз.
- Автомобиль резко изменяет направление движения.
- Автомобиль резко перестраивается из одной полосы в другую.
- Автомобиль резко останавливается.
- Температура снаружи автомобиля крайне низкая.
- Возникает значительная вибрация автомобиля при езде по неровным дорогам, дорогам с многочисленными выбоинами или по дороге, на которой проводился ямочный ремонт.
- Автомобиль движется по скользкой поверхности по причине снега, луж или гололеда.

- Система удержания полосы работает некорректно (при наличии).
- Подробнее см. в разделе "Система удержания полосы (LKA) (при наличии)" на странице 6-131.

### Движение по кривой



Функция предупреждения об опасности столкновения в слепой зоне (BCW) и вспомогательная функция предотвращения столкновения в слепой зоне (BCA) могут работать неправильно при движении по извилистым дорогам. В определенных ситуациях функция может не обнаруживать автомобиль на соседней полосе.

Всегда обращайте внимание на дорожные условия и условия вождения во время управления автомобилем.

Функция предупреждения об опасности столкновения в слепой зоне (BCW) и вспомогательная функция

предотвращения столкновения в слепой зоне (BCA) могут работать неправильно при движении по извилистым дорогам. В определенных ситуациях функция может распознавать автомобиль, движущийся в той же полосе, что и ваш автомобиль.

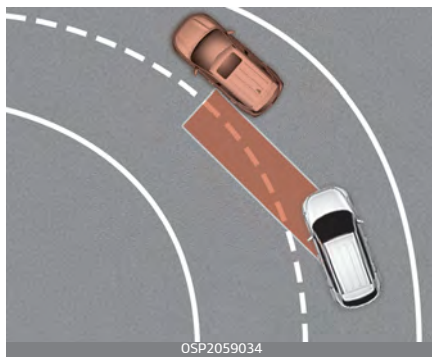

Всегда обращайте внимание на дорожные условия и условия вождения во время управления автомобилем.

### Движение в местах соединения или разделения дорог

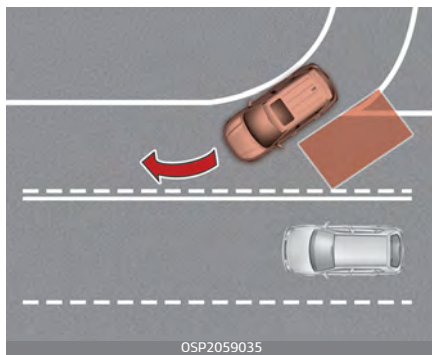

Функция предупреждения об опасности столкновения в слепой зоне (BCW) и вспомогательная функция предотвращения столкновения в слепой зоне (BCA) могут работать неправильно при проезде участков, на которых дороги сливаются/разветвляются. В определенных ситуациях функция может не обнаруживать автомобиль на соседней полосе.

Всегда обращайте внимание на дорожные условия и условия вождения во время управления автомобилем.

### Движение на спусках и подъемах

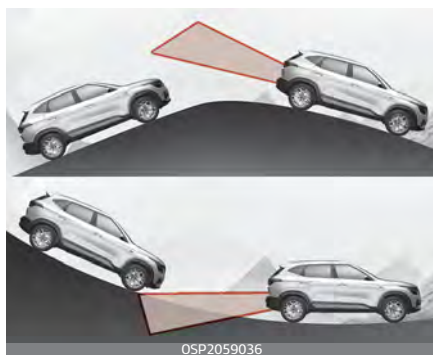

Функция предупреждения об опасности столкновения в слепой зоне (BCW) и вспомогательная функция предотвращения столкновения в слепой зоне (BCA) могут работать неправильно при движении на спусках и подъемах. В определенных ситуациях функция может не

обнаруживать автомобиль на соседней полосе.

Также в определенных ситуациях функция может ошибочно принимать за автомобили неровности рельефа или сооружения.

Всегда обращайте внимание на дорожные условия и условия вождения во время управления автомобилем.

### Движение в условиях наличия полос на разной высоте



Функция предупреждения об опасности столкновения в слепой зоне (BCW) и вспомогательная функция предотвращения столкновения в слепой зоне (BCA) могут работать неправильно при движении по участкам с разной высотой полос.

В определенных ситуациях функция может не обнаруживать автомобили, движущиеся по дорогам с разной высотой полос (например, проезды под железнодорожными

мостами, разноуровневые дорожные развязки и т. д.).

Всегда обращайте внимание на дорожные условия и условия вождения во время управления автомобилем.

### Движение по дороге, на обочине которой имеется сооружение



[A]: шумовой барьер, [B]: отбойник

При движении по участкам дорог, на обочине которых имеются сооружения, функция предупреждения об опасности столкновения в слепой зоне (BCW) и вспомогательная функция предотвращения столкновения в слепой зоне (BCA) могут работать неправильно.

В определенных ситуациях функция может ошибочно принимать за автомобили сооружения (например, шумовые барьеры, отбойники, двойные отбойники, разделительные полосы, тумбы, дорожные фонари, дорожные

знаки, стены туннелей и т. д.), находящиеся вдоль дорог.

Всегда обращайте внимание на дорожные условия и условия вождения во время управления автомобилем.

## система контроля внимания водителя (DAW) (при наличии)

Система контроля внимания водителя (DAW) отображает состояние уровня усталости и невнимательности водителя, анализируя особенности управления автомобилем и другие факторы.

### Настройка и работа функции

#### *Настройка функции*

- Чтобы включить систему контроля внимания водителя, необходимо включить двигатель, а затем на ЖК-дисплее или на экране информационно-развлекательной системы выбрать «User Settings» (Установки) → «Driver Assistance» (Помощь водителю) → «Driver Attention Warning» (DAW) (Уровень контроля внимания водителя) → «Inattentive Driving Warning» (Предупреждение о невнимательном вождении).
- Выбранные настройки системы контроля внимания водителя сохраняются при перезапуске двигателя.

#### *Выбор времени выдачи предупреждений*

Водитель может выбрать начальное время вывода предупреждений в меню «User Settings» (Установки)

на ЖК-дисплее или на экране информационно-развлекательной системы, выбрав пункты «User Settings» (Установки) → «Driver assistance» (Помощь водителю) → «Warning timing» (Таймер предупреждений). Параметры для системы контроля внимания водителя включают следующие:

- «Normal» (Нормальное): система контроля внимания водителя предупреждает об уровне усталости или невнимательном управлении автомобилем быстрее, чем в режиме «Late» (Позднее).
- «Later» (Позднее): система контроля внимания водителя предупреждает об уровне усталости или невнимательном управлении автомобилем медленнее, чем в нормальном режиме.

#### **\* Примечание**

Настройки других систем помощи водителю, таких как система предупреждения о лобовом столкновении и т. п., могут измениться при изменении настройки времени предупреждения.

## Отображение уровня внимания водителя

Система выключена

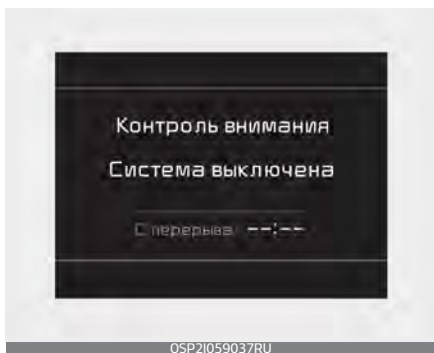

Внимательное управление

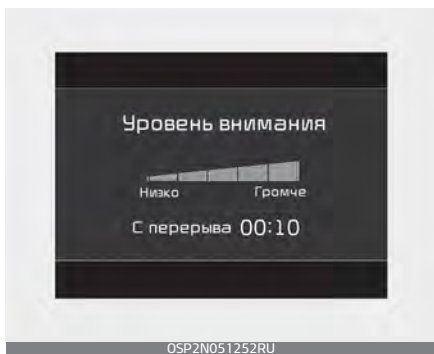

Невнимательное управление

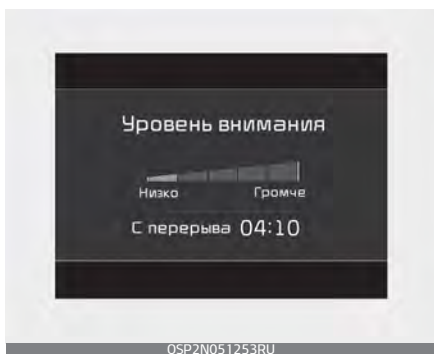

- Водитель может следить за условиями движения на ЖК-экране на приборной панели. При выборе вкладки режима помощи водителю () на ЖК-дисплее появится экран функции предупреждения о сосредоточенности водителя (DAW), если функция активирована. Подробнее см. в разделе "Режимы ЖК-дисплея" на странице 4-63.
- Отображается уровень сосредоточенности водителя, оцененный по шкале от 1 до 5. Чем меньше это значение, тем ниже уровень сосредоточенности водителя.
- Уровень понижается, когда водитель не отдыхает в течение определенного периода времени.
- Уровень повышается, когда водитель ведет автомобиль внимательно в течение определенного периода времени.
- Когда водитель включает эту функцию во время движения, отображается сообщение «Last Break time» (Время последнего перерыва) и соответствующий уровень.



## Перерыв

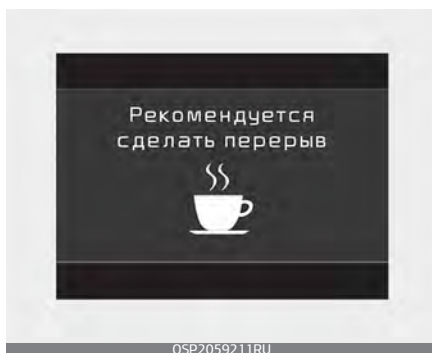

- Сообщение «Consider taking a break» (Рекомендуется сделать перерыв) появляется на ЖК-экране на приборной панели в сопровождении звукового сигнала, предупреждая водителя о необходимости сделать перерыв, если уровень внимательности падает ниже 1.
- Система контроля внимания водителя не предлагает сделать перерыв, если общее время вождения меньше 10 минут, а также не рекомендует сделать дополнительный перерыв в течение 10 минут после перерыва.

## Сброс функции

- После сброса параметров системы контроля внимания водителя в качестве времени последнего перерыва будет задано значение 00:00, а для параметра уровня внимания

водителя — значение 5 (очень внимательный).

- Функция предупреждения о сосредоточенности водителя устанавливает последнее время перерыва на 00:00, а уровень сосредоточенности водителя — на 5 в следующих ситуациях.
  - Двигатель выключен.
  - Водитель отстегивает ремень безопасности и открывает водительскую дверь.
  - если автомобиль находится без движения больше 10 минут.
- После начала движения система предупреждения о сосредоточенности водителя возобновит работу.

## Режим ожидания функции

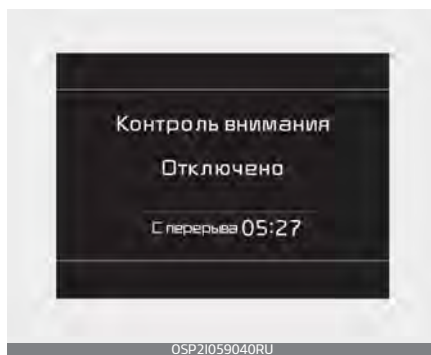

Функция предупреждения о сосредоточенности водителя переключается в состояние готовности, и отображает экран «Standby» (В режиме ожидания) в следующих ситуациях.

- Функция не может собирать данные для контроля условий вождения.
- Скорость автомобиля выше 180 км/ч (110 миль/ч).

## Неисправность функции

### Проверить функцию DAW

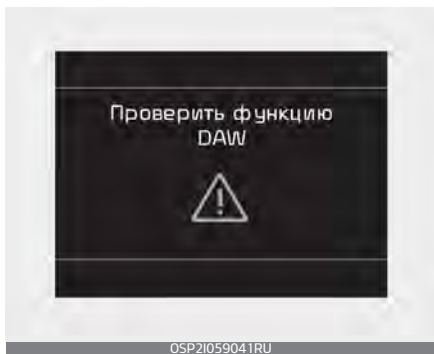

Появление предупреждения «Check Driver Attention Warning» (DAW) (Проверьте систему контроля внимания водителя) свидетельствует о неполадках в работе функции. В этом случае рекомендуется провести осмотр автомобиля у официального дилера/партнера по обслуживанию Kia.

### ⚠ Предупреждение

- Функция предупреждения о сосредоточенности водителя не является заменой навыкам и методам безопасного вождения, а просто повышает удобство управления автомобилем. Води-

тель обязан всегда внимательно смотреть на дорогу, чтобы предотвратить возникновение неожиданных и внезапных ситуаций. Всегда следите за ситуацией на дороге.

- Если водитель чувствует усталость, ему следует отдохнуть, даже если система контроля внимания не предлагает сделать перерыв.

### \* Примечание

В зависимости от стиля вождения водителю может быть предложено сделать остановку для отдыха, даже если он не чувствует усталости.

### ⚠ Предостережение

Система контроля внимания водителя использует в работе камеру переднего вида на лобовом стекле. Для поддержания камеры переднего вида в наилучшем состоянии необходимо придерживаться следующих правил.

- Запрещено размещать на лобовом стекле аксессуары или стикеры, а также тонировать лобовое стекло.
- ЗАПРЕЩЕНО самостоятельно разбирать камеру или ударять по ней. Любое отражение света

может повлиять на правильность работы функции.

- Крайне важно следить за тем, чтобы на датчик камеры не попадала вода.
- Запрещается разбирать узел видеокамеры и применять к нему ударное воздействие. Если положение датчика было принудительно изменено, функция может работать некорректно. Следует проверить и выполнить калибровку системы у официального дилера Kia или в партнерской сервисной компании.

### Предостережение

Система контроля внимания водителя может не выдавать предупреждения в указанных ниже ситуациях.

- Функция может не работать около 15 секунд после запуска автомобиля, инициализации или перезагрузки системы передней камеры автомобиля.
- Если распознавание дорожной разметки затруднено. Подробнее см. в разделе "Система удержания полосы (LKA) (при наличии)" на странице 6-131.
- Управление автомобилем производится хаотично или совершен крутой поворот во избежание столкновения с препятствием (например, в зоне строительства,

с другими автомобилями, упавшими предметами, на ухабистой дороге).

- Управляемость автомобиля при движении вперед значительно снижена (возможно в связи с разным уровнем давления в шинах, неравномерным износом шин, регулировкой схождения-развал).
- Автомобиль движется по извилистой дороге.
- Автомобиль движется по ветреной местности.
- Автомобиль движется по ухабистой дороге.
- Управление автомобилем происходит с использованием следующих функций помощи при вождении:
  - Вспомогательная функция предотвращения лобового столкновения
  - Система удержания полосы

### Предостережение

Если аудиосистема автомобиля включена и работает с большой громкостью, вы можете не услышать звуковые сигналы функции контроля внимания водителя.

## Впереди идущий автомобиль отъехал (при наличии)

Эта функция информирует водителя, если движущийся впереди автомобиль отъехал.

### Настройка и условия работы функции

#### Настройка функции

При включении двигателя функция оповещения о съезде движущегося впереди автомобиля с дороги включается и находится в состоянии готовности к активации, если на приборной панели выбраны параметры «User Settings» (Установки) → «Driver Assistance» (Помощь водителю) → «Driving Assistance» (Помощь при вождении) → «Driver Attention Warning» (DAW (Уровень контроля внимания водителя)) → «Leading vehicle departure alert» (Движущийся впереди автомобиль отъехал). Функция прекращает работу при отключении данной настройки. Однако, если снова выключить двигатель, функция останется в предыдущем состоянии.

### Условия работы

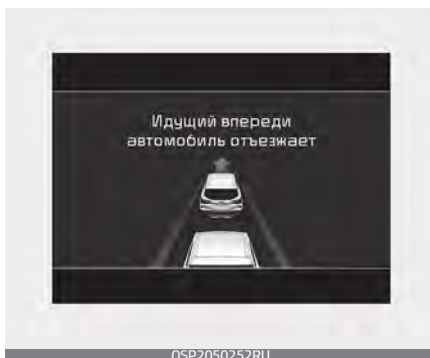

После того как движущийся впереди автомобиль отъедет, на приборной панели появится сообщение с предупреждением.

### ⚠ Предупреждение

- Функция оповещения о съезде движущегося впереди автомобиля с дороги является вспомогательной для водителя и может не подавать звуковые сигналы, даже если движущийся впереди автомобиль отъедет.
- Даже несмотря на то, что данная функция позволяет водителю определять съезд находящегося впереди автомобиля, водитель всегда должен следить за окружающей обстановкой и внимательно управлять автомобилем.

## ⚠ Предостережение

- Функция оповещения о съезде движущегося впереди автомобиля использует камеру переднего вида. Чтобы оптимизировать работу камеры переднего вида, водитель должен внимательно управлять автомобилем. Для получения подробной информации см. описание предупреждений в разделе "Система удержания полосы (LKA) (при наличии)" на странице 6-131.
  - Функция оповещения о съезде движущегося впереди автомобиля с дороги не будет находиться во ВКЛЮЧЕННОМ состоянии, если:
    - перед автомобилем имеется пассажир или велосипедист;
    - автомобиль перестраивается с соседней полосы в вашу полосу;
    - движущийся впереди автомобиль резко отъезжает или совершает разворот;
    - автомобиль останавливается на «лежачем полицейском» или уклоне;
    - автомобиль останавливается во время поворота направо или движения на повороте;
    - условия движения усложняются, например возникает разрыв в линии разметки;
  - автомобиль останавливается на обочине, в зоне отдыха или на парковке.
  - Функция может не работать около 15 секунд после запуска автомобиля, инициализации или перезагрузки системы передней камеры автомобиля.
-

## Круиз-контроль (СС) (при наличии)

С помощью системы круиз-контроля можно запрограммировать автомобиль таким образом, чтобы он поддерживал постоянную скорость без необходимости нажимать педаль газа.

Эта функция работает на скорости выше 30 км/ч.

### ⚠ Предупреждение

- Если оставить систему круиз-контроля включенной (горит индикаторная лампа «CRUISE» (Круиз-контроль)), то существует вероятность ее случайной активации. Если вы не используете систему круиз-контроля, выключите ее (световой индикатор «CRUISE» [Круиз-контроль] должен быть ВЫКЛЮЧЕН). Это исключит случайную настройку определенной скорости движения.
- Используйте систему круиз-контроля только при движении на открытых автострадах в хорошую погоду.
- Не используйте систему круиз-контроля, если движение автомобиля с постоянной скоростью может быть небезопасным: например, при интенсивном или переменном транспортном потоке, на скользких (мокрых,

обледеневших или покрытых снегом) дорогах, а также на дорогах с уклоном более 6 %.

- При использовании системы круиз-контроля обращайтесь особое внимание на условия вождения.

### ⚠ Предостережение

При движении с включенной системой круиз-контроля на автомобиле с механической коробкой передач не переключайте ее рычаг в нейтральное положение, не выжав педаль сцепления, поскольку частота оборотов двигателя превысит допустимое значение. Если это случится, выжмите педаль сцепления или отожмите кнопку «Driving Assist» (Помощь при вождении).

### \* Примечание

Если при нормальной работе системы круиз-контроля нажать кнопку «SET-» либо повторно нажать эту кнопку после использования тормозов, система включится приблизительно через 3 секунды. Эта задержка является нормальной.

### \* Примечание

Для включения системы круз-контроля нажмите педаль тормоза не менее одного раза после переключения замка зажигания в положение «ON» (Вкл.) или после запуска двигателя. Это необходимо для проверки исправности работы переключателя тормоза, с помощью которого выключается круз-контроль.

### Кнопка системы помощи при вождении



- «CANCEL»: отмена функции круз-контроля.
- «CRUISE»: включение или отключение круз-контроля.
- «RES+»: возобновление или увеличение скорости круз-контроля.
- «SET-»: установка или уменьшение скорости круз-контроля.

### Установка скорости круз-контроля

1. Чтобы включить систему, нажмите на руле кнопку «Driving Assist» (Система помощи при вождении). На ЖК-дисплее появится состояние функции круз-контроля.

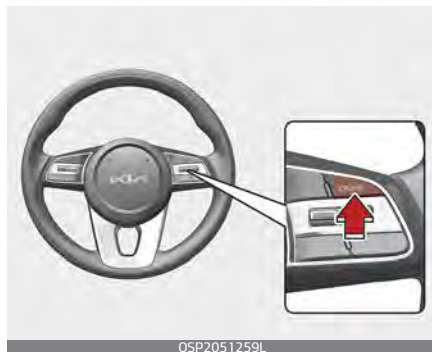

2. Увеличьте скорость до желаемой. Скорость должна быть более 30 км/ч.

### \* Примечание

#### Механическая коробка передач

На автомобилях с механической коробкой передач для включения круз-контроля необходимо выжать педаль тормоза по крайней мере один раз после запуска двигателя.

3. Передвиньте переключатель вниз к «SET-» и отпустите его при достижении нужной скорости. На ЖК-дисплее появится состояние функции круз-контроля. Одновременно отпустите педаль газа. Желаемая скорость

будет поддерживаться автоматически.

На крутых спусках и подъемах возможно небольшое снижение скорости.



OSP2051260L

### Увеличение заданной скорости круиз-контроля



OSP2051261L

Выполните любую из следующих процедур:

- Передвиньте переключатель вверх к «RES+» и удерживайте его. Заданная скорость движения автомобиля будет повышаться с шагом 10 км/ч. Отпустите переключатель, когда достигнете желаемой скорости.

- Переместите вверх переключатель «RES+» и сразу же отпустите его. Скорость круиз-контроля будет увеличиваться с шагом 1,0 км/ч при каждом подобном перемещении переключателя вверх в положение «RES+».

### Снижение заданной скорости круиз-контроля



OSP2051260L

Выполните любую из следующих процедур:

- Переведите вниз переключатель SET – и сразу же отпустите его. Каждое такое передвижение переключателя вниз будет уменьшать скорость круиз-контроля на 1 км/ч (1 милю в час).
- Переведите вниз и удерживайте переключатель SET –. Заданная скорость автомобиля будет снижаться с шагом 10 км/ч (5 миль/ч). Отпустите переключатель, когда достигнете желаемой скорости.



### Временное ускорение при включенном круиз-контроле

- Если вы хотите временно увеличить скорость при включенном круиз-контроле, нажмите педаль акселератора. Увеличение скорости не будет мешать работе круиз-контроля и не изменит заданную скорость.
- Для возврата к заданной скорости снимите ногу с педали акселератора.

### Отмена функции круиз-контроля

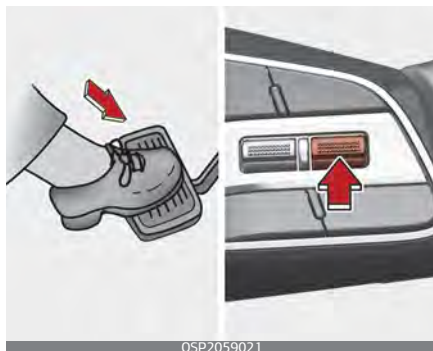

OSP205902 1

Выполните любую из следующих процедур:

- Нажмите педаль тормоза.
- Нажмите педаль сцепления на автомобиле с механической коробкой передач.
- Нажмите кнопку «CANCEL» (Отмена), расположенную на рулевом колесе.
- Уменьшите скорость автомобиля так, чтобы она стала ниже, чем скорость в памяти, на 20 км/ч.
- Уменьшите скорость автомобиля так, чтобы она стала приблизительно ниже 30 км/ч.

Каждое из этих действий отменит работу функции круиз-контроля (индикация заданной скорости круиз-контроля погаснет), но при этом функция не будет выключена. При желании можно возобновить работу функции круиз-контроля, переведя вверх регулятор «RES+», расположенный на рулевом колесе. Система вернется к установленной скорости.

### Возобновление крейсерской скорости при достижении скорости приблизительно 30 км/ч



OSP205126 1L

Если для отмены скорости круиз-контроля использовалась не кнопка «Driving Assist» (Помощь при вождении), а какой-либо другой способ, и функция по-прежнему работает, последняя заданная скорость круиз-контроля будет автоматически возобновляться при перемещении вверх переключателя RES+.

Однако этого не произойдет, если скорость автомобиля упала ниже 30 км/ч.

### Отключение круиз-контроля



Выполните любую из следующих процедур:

- Нажмите кнопку «Driving Assist» (Помощь при вождении). На ЖК-дисплее отключится индикация состояния круиз-контроля.
- Выключите зажигание.

Оба эти действия отключают круиз-контроль. Если нужно возобновить работу круиз-контроля, повторите шаги, описанные в разделе "Установка скорости круиз-контроля" на странице 6–175.

### Интеллектуальный круиз-контроль (SCC) (при наличии)

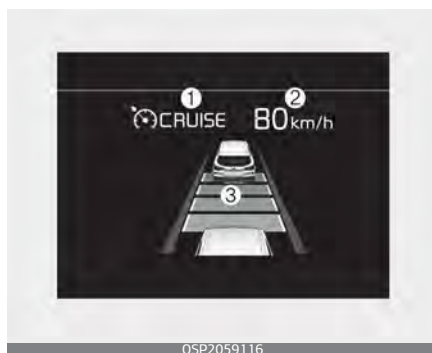

1. Индикатор круиз-контроля
2. Заданная скорость
3. Расстояние до движущегося впереди транспортного средства

Чтобы увидеть экран SCC на ЖК-дисплее, расположенном на приборной панели, выберите режим «Driving Assist» (Помощь при вождении) (  ). Подробнее см. в разделе "Режимы ЖК-дисплея" на странице 4–63.

Функция интеллектуального круиз-контроля позволяет запрограммировать автомобиль на поддержание постоянной скорости и расстояния до движущегося впереди транспортного средства без нажатия на педаль акселератора или тормоза.

Функция интеллектуального круиз-контроля автоматически регулирует скорость вашего автомобиля, чтобы поддерживать запрограмми-

рованную скорость и дистанцию следования без необходимости нажатия педали акселератора или тормоза.

### ⚠ Предупреждение

Из соображений безопасности перед использованием системы интеллектуального круиз-контроля прочитайте руководство пользователя.

### ⚠ Предупреждение

- Интеллектуальная система круиз-контроля не отменяет необходимость соблюдать правила безопасного вождения, а просто повышает удобство управления автомобилем. Водитель обязан все время следить за скоростью и расстоянием до впереди идущего автомобиля.
- Постоянно следите за обстановкой на дороге и будьте готовы к непредвиденным ситуациям даже при работающей функции интеллектуального круиз-контроля.
- Интеллектуальный круиз-контроль является дополнительной вспомогательной функцией. Не полагайтесь полностью на эти функции. Во время движения всегда обращайтесь внимание на безопасность.

### Кнопка системы помощи при вождении



OSP2051187L

«CRUISE»: включение или отключение интеллектуального круиз-контроля.

«RES+»: возобновление или увеличение скорости интеллектуального круиз-контроля.

«SET-»: установка или уменьшение скорости интеллектуального круиз-контроля.

: установка расстояния до движущегося впереди транспортного средства

«CANCEL»: отмена функции интеллектуального круиз-контроля.

## Скорость, установленная в системе интеллектуального круиз-контроля

### Установка скорости интеллектуального круиз-контроля

1. Чтобы включить функцию, нажмите на руле кнопку «Driving Assist» (Помощь при вождении). Загорится индикатор круиз-контроля.



2. Увеличьте скорость до нужного уровня. Скорость системы круиз-контроля устанавливается следующим образом:

- 10 км/ч (5 миль/ч) ~ 180 км/ч (110 миль/ч), если перед автомобилем нет другого транспортного средства
- 0 км/ч (0 миль/ч) ~ 180 км/ч (110 миль/ч): если перед автомобилем есть другое транспортное средство

3. Переведите вниз переключатель SET-. На ЖК-дисплее высветится заданная скорость и рас-

стояние до движущегося впереди автомобиля.



4. Отпустите педаль акселератора. Желаемая скорость будет поддерживаться автоматически.

Если перед вами движется другое транспортное средство, скорость вашего автомобиля может снизиться для поддержания надлежащей дистанции.

На крутых спусках и подъемах возможно небольшое увеличение или снижение скорости.

### \* Примечание

- Скорость автомобиля может снизиться на подъеме и увеличиться на спуске.
- Если при включении интеллектуального круиз-контроля скорость автомобиля ниже 30 км/ч (20 миль/ч), то для интеллектуального круиз-контроля будет установлена скорость 30 км/ч (20 миль/ч).

### ***Увеличение заданной скорости интеллектуального круиз-контроля***



Выполните любую из следующих процедур:

- Переведите вверх переключатель «RES+» и сразу же отпустите его. Скорость круиз-контроля будет увеличиваться с шагом 1 км/ч (1 милю/ч) при каждом подобном перемещении регулятора вверх.
- Переведите вверх и удерживайте переключатель RES+. Заданная скорость движения автомобиля будет повышаться с шагом 10 км/ч (5 миль/ч). Отпустите переключатель, когда достигнете желаемой скорости.
- Можно задать скорость до 180 км/ч (110 миль/ч).

### **⚠ Предостережение**

Перед использованием регулятора проверьте условия движения. Если переключить регулятор вверх и удерживать его в этом положении,

скорость движения резко возрастает.

### ***Снижение заданной скорости интеллектуального круиз-контроля***



Выполните любую из следующих процедур:

- Переведите вниз переключатель SET- и сразу же отпустите его. Каждое такое передвижение переключателя вниз будет уменьшать скорость круиз-контроля на 1 км/ч (1 милю в час).
- Переведите вниз и удерживайте переключатель SET-. Заданная скорость автомобиля будет снижаться с шагом 10 км/ч (5 миль/ч). Отпустите переключатель, когда достигнете желаемой скорости.
- Можно установить скорость до 30 км/ч (20 миль/ч).

### ***Временное ускорение при включенном интеллектуальном круиз-контроле***

Если требуется временно увеличить скорость при включенном интеллектуальном круиз-контроле, нажмите педаль акселератора. Увеличение скорости не будет мешать работе интеллектуального круиз-контроля и не изменит заданную скорость.

Для возврата к заданной скорости снимите ногу с педали акселератора.

Если переместить вниз переключатель SET- при повышенной скорости, настройка скорости будет обновлена.

### **\* Примечание**

Будьте осторожны при временном ускорении, поскольку в это время скорость не контролируется автоматически, даже если перед вами движется другой автомобиль.

### ***Условия, при которых система интеллектуального круиз-контроля временно отключается:***

#### ***Отмена вручную***

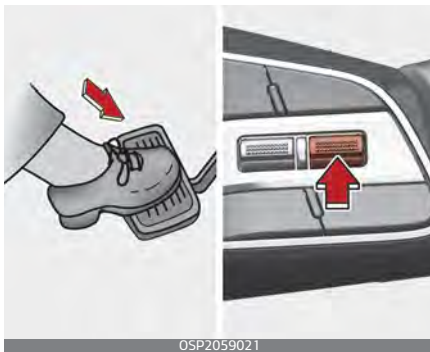

Нажатие педали тормоза.

Нажатие кнопки «CANCEL» (Отмена) на рулевом колесе.

Система интеллектуального круиз-контроля временно отключается, когда гаснет индикатор установленной скорости и расстояния вашего автомобиля до другого транспортного средства на ЖК-дисплее.

Индикатор круиз-контроля горит непрерывно.

#### ***Автоматическая отмена***

- Открыта дверь водителя.
- Рычаг коробки передач переключен в положение «N» (нейтраль), «R» (задний ход) или «P» (парковка).
- Включен стояночный тормоз.

- Скорость автомобиля превышает 190 км/ч (120 миль/ч).
- ESC (электронный контроль устойчивости), TCS (система регулирования тягового усилия) или система ABS работают.
- Система ESC отключена.
- Датчик или его крышка загрязнены или закрыты посторонним объектом.
- Транспортное средство останавливается на определенный период времени.
- Скорость автомобиля меньше 10 км/ч (5 миль/ч).
- Автомобиль многократно останавливается и трогается с места.
- Педаль газа удерживается нажатой в течение длительного периода времени.
- Педаль газа удерживается нажатой более одной минуты.
- При работе двигателя наблюдаются нехарактерные явления.
- Величина оборотов двигателя находится в красной зоне.
- Водитель начинает движение, нажимая кнопку «RES+» или «SET-» либо педаль газа, после того как автомобиль был остановлен функцией интеллектуального круиз-контроля в отсутствие другого транспортного средства впереди.
- Водитель начинает движение, нажимая кнопку «RES+» или «SET-» либо педаль газа, после остановки автомобиля из-за остановившегося далеко впереди транспортного средства.
- Включена вспомогательная система предупреждения о лобовом столкновении (FCA).
- Частота двигателя в опасном диапазоне.
- Когда работает управление торможением для вспомогательной системы предотвращения лобового столкновения (FCA).
- Частота двигателя в опасном диапазоне.

При выполнении любого из этих условий система интеллектуального круиз-контроля отключается. Заданная скорость и расстояние впереди идущего автомобиля перестают отображаться на ЖК-дисплее.

В случае автоматической отмены работы функции интеллектуального круиз-контроля ее невозможно включить даже путем перемещения регулятора «RES+» или «SET-».

#### \* Примечание

Если система интеллектуального круиз-контроля отключается по причине, отличной от перечисленных выше, рекомендуется проверить работу функции у официального дилера Kia или в партнерской сервисной компании.

### **Smart Cruise Control canceled (Интеллектуальный круиз-контроль отменен)**



В случае отмены функции срабатывает звуковой сигнализатор, а на дисплее на несколько секунд появится соответствующее сообщение.

Откорректируйте скорость автомобиля, нажимая на педаль газа или тормоза в соответствии с ситуацией на дороге и режимом движения.

Постоянно следите за ситуацией на дороге. Не полагайтесь на звуковой сигнализатор.

### **Возобновление заданной скорости интеллектуального круиз-контроля**

Если для отмены технической скорости использовался какой-либо иной метод, кроме переключателя круиз-контроля, и функция по-прежнему работает, то при перемещении регулятора RES+ или SET- скорость круиз-контроля

будет автоматически возобновлена.

Если передвинуть вверх переключатель RES+, скорость вернется к последнему установленному значению. Однако, если скорость вашего автомобиля ниже 10 км/ч (20 миль/ч), его работа возобновится, когда перед вашим автомобилем окажется другой автомобиль.

### **\* Примечание**

Всегда проверяйте дорожные условия, прежде чем переместить вверх переключатель RES+ для возобновления заданной скорости.

### **Отключение круиз-контроля**



Нажмите кнопку «Driving Assist» (Помощь при вождении). Индикатор круиз-контроля погаснет.



Если вы не хотите использовать функцию круиз-контроля, всегда выключайте систему нажатием



кнопки «Driving Assist» (Помощь при вождении).

### Предупреждение

Примите указанные далее меры предосторожности.

- Всегда устанавливайте скорость автомобиля ниже ограничений скорости, действующих в вашей стране.
- Если функция интеллектуального круиз-контроля оставлена включенной (на приборной панели горит индикаторная лампа  CRUISE), интеллектуальный круиз-контроль может быть активирован случайно. Функцию интеллектуального круиз-контроля следует выключать (индикаторная лампа  CRUISE не горит), если она не используется. Это предотвратит случайную настройку определенной скорости движения.
- Используйте систему интеллектуального круиз-контроля только при движении на незагруженных автострадах в хорошую погоду.
- Не используйте систему интеллектуального круиз-контроля, если поддержание скорости автомобиля постоянной представляется небезопасным.
  - При движении в плотном потоке или когда дорожные условия затрудняют движение с постоянной скоростью
  - При движении в дождливую погоду или по обледенелой или заснеженной дороге
  - При движении по холмистым участкам или при сильном ветре
  - При движении по ветреной местности
  - При движении по автостоянке
  - При движении вблизи аварийного ограждения
  - При движении на крутых поворотах
  - При движении с ограниченным обзором (возможно, из-за плохой погоды, например, тумана, снега, дождя или песчаной бури)
  - Когда способность распознавания транспортных средств уменьшается из-за модификации транспортного средства, которая приводит к изменению разности уровней между передней частью и задней
- Неожиданные ситуации могут привести к возможным авариям. Не прекращайте следить за ситуацией на дороге и автомобилем даже при работающем интеллектуальном круиз-контроле.

### **Регулировка чувствительности интеллектуального круиз-контроля**

Система позволяет регулировать чувствительность скорости автомобиля для поддержания постоянной дистанции до впереди идущего транспортного средства. Интенсивность ускорения (чувствительность) относительно впереди идущего автомобиля настраивается вместе с переключателем «DRIVE MODE» (Режим движения).

- **Скорость реакции интеллектуального круиз-контроля не привязана к личности водителя**
  - «Fast» (Быстро): скорость автомобиля, необходимая для поддержания постоянной дистанции до впереди идущего транспортного средства, выше нормальной.
  - «Normal» (Обычный): скорость автомобиля, необходимая для поддержания постоянной дистанции до впереди идущего транспортного средства, нормальная.
  - «Slow» (Медленно): скорость автомобиля, необходимая для поддержания постоянной дистанции до впереди идущего транспортного средства, ниже нормальной.
- Переключатель «DRIVE MODE» (Режим движения)

Чувствительность интеллектуального круиз-контроля изменяется при перемещении переключателя «DRIVE MODE» (Режим движения).

### **\* Примечание**

Последняя выбранная чувствительность управления функцией интеллектуального круиз-контроля сохраняется в системе.

Режим движения	Чувствительность интеллектуального круиз-контроля
1. Нормальный	Нормальный
2. ЭКОНОМИЯ («ECO»)	«Slow» (Медленно)
3. СПОРТИВНЫЙ (SPORT)	«Fast» (Быстро)

### **Дистанция между автомобилями, отслеживаемая функцией интеллектуального круиз-контроля**

#### **Установка расстояния до впереди идущего автомобиля**



OSP2051022L

Когда включена функция интеллектуального круиз-контроля, вы можете установить и поддерживать расстояние до движущегося впереди автомобиля, не нажимая на педаль акселератора или тормоза.

При каждом нажатии на кнопку дистанция до автомобиля изменяется следующим образом.

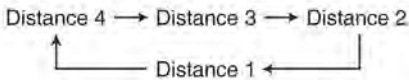

Например, на скорости 90 км/ч (56 миль/ч) дистанция поддерживается следующим образом.

- Дистанция 4 — приблизительно 52,5 м.
- Дистанция 3 — приблизительно 40 м.
- Дистанция 2 — приблизительно 32,5 м.
- Дистанция 1 — приблизительно 25 м.

**\* Примечание**

Величина дистанции будет равна последнему заданному значению, когда функция используется первый раз после запуска двигателя.

*Если полоса движения впереди свободна:*



Автомобиль будет поддерживать заданную скорость.

*Когда впереди на вашей линии находится транспортное средство:*

Дистанция 4



Дистанция 3



Дистанция 2



Дистанция 1



- Скорость вашего автомобиля замедляется или ускоряется,

чтобы поддерживать выбранную дистанцию.

- Если автомобиль впереди ускоряется, ваш автомобиль будет двигаться с постоянной технической скоростью после разгона до заданной скорости.
- Автомобили появятся на ЖК-дисплее, только если впереди движется другой автомобиль.

### ⚠ Предупреждение

При использовании интеллектуального круиз-контроля:

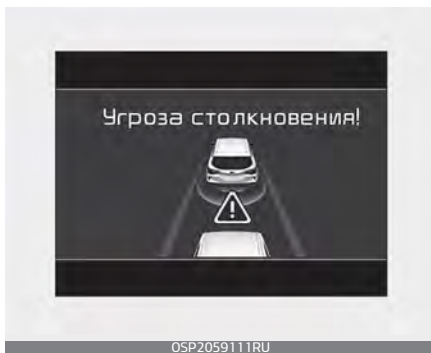

- В случае, если автомобиль не в состоянии удерживать выбранную дистанцию до движущегося впереди автомобиля, прозвучит звуковой сигнал и мигнет индикатор дистанции между автомобилями.
- Если прозвучит предупреждающий звуковой сигнал, нажмите педаль тормоза для активного регулирования скорости автомобиля и контроля дистанции до

движущегося впереди автомобиля.

- Даже если звуковой сигнал не активирован, всегда обращайтесь внимание на условия движения для предотвращения опасных ситуаций.
- Работа аудиосистемы автомобиля на высоком уровне громкости может заглушить звуковую сигнализацию системы.

### ⚠ Предостережение

Если движущийся впереди автомобиль (скорость движения автомобиля менее 30 км/ч (20 миль/ч)) переместится на другую полосу, прозвучит предупреждающий сигнал и появится сообщение «Watch for surrounding vehicles» (Следите за окружающими автомобилями). Если перед вами внезапно появляются транспортные средства или объекты, регулируйте скорость движения автомобиля, нажимая педаль тормоза.

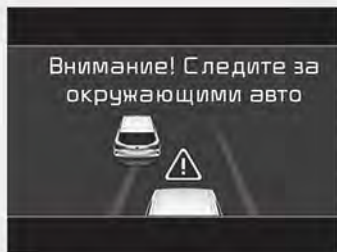

OSP2059124RU

Всегда обращайтесь внимание на состояние дороги впереди.

### Во время движения

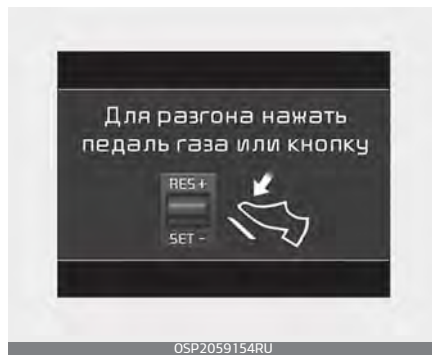

OSP2059154RU

### Для разгона исп. переключ. или педаль

- В дорожной ситуации ваш автомобиль будет останавливаться в случае остановки впереди едущего транспортного средства. Кроме того, если транспортное средство впереди вас начинает движение, ваш автомобиль также тронется с места. Однако если автомобиль остановится больше чем на 3 секунды, для трогания с места необходимо будет выжать педаль акселератора или передвинуть вверх переключатель RES+ или передвинуть вниз переключатель SET-. Если переместить переключатель управления системой интеллектуального круиз-контроля (RES+ или SET-), когда используется кнопка «Auto Hold»

(Автоматическое удержание) и осуществляется управление интеллектуальным круиз-контролем, функция «Auto Hold» (Автоматическое удержание) будет отключена вне зависимости от использования педали акселератора, и автомобиль начнет движение. Цвет индикатора автоматического удержания меняется с зеленого на белый (при наличии электронного стояночного тормоза (EPB))

### Датчик для определения расстояния до движущегося впереди автомобиля



Система интеллектуального круиз-контроля использует передний датчик для определения расстояния до движущегося впереди автомобиля.

Если датчик радар покрыт грязью или мусором, в работе функции определения расстояния до автомобиля возможны ошибки.

Всегда поддерживайте чистоту датчика радара.

### Предупреждение

**Smart Cruise Control disabled (Интеллектуальный круиз-контроль отключен). Радар заблокирован**

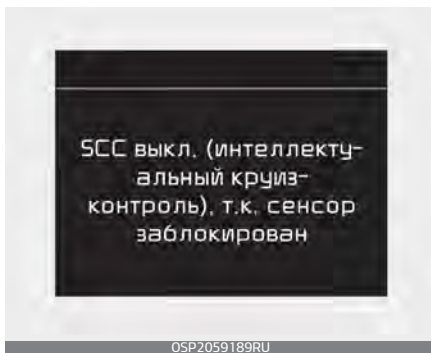

Если крышка датчика покрыта слоем грязи, снега или мусора, работа системы интеллектуального круиз-контроля может временно прекратиться. В такой ситуации на ЖК-дисплее появится соответствующее сообщение. Следует очистить крышку датчика радара от грязи, снега или мусора, прежде чем использовать систему интеллектуального круиз-контроля.

Система интеллектуального круиз-контроля может включиться неправильно, если радар сильно загрязнен либо если после запуска двигателя радар не обнаружил

никаких предметов (например, когда автомобиль находится на открытой местности).

### \* Примечание

Если работа системы интеллектуального круиз-контроля временно остановлена из-за блокировки радара, но вы хотите использовать режим круиз-контроля (функцию управления скоростью), вы должны перейти в режим круиз-контроля (см. раздел "Переключение в режим круиз-контроля" на странице 6-192).

### ⚠ Предупреждение

- Не устанавливайте рамки номерного знака или другие посторонние предметы, например наклейки, на бампер или решетки вблизи радарного датчика. Это может отрицательно повлиять на работу радара.
- Всегда содержите радарный датчик и его линзу в чистоте и не допускайте наличия на них загрязнений.
- Используйте только мягкую ткань для мытья автомобиля. Не распыляйте находящуюся под давлением воду непосредственно на датчик или его крышку.

- Будьте осторожны и не прилагайте излишние усилия к радарному датчику или его крышке. Если положение датчика было принудительно изменено, система интеллектуального круиз-контроля может работать неправильно. В таком случае предупреждение может не отображаться. Проверьте автомобиль у официального дилера Kia или в партнерской сервисной компании.
- Если передний бампер поврежден в зоне датчика радара, система интеллектуального круиз-контроля может работать неправильно. Рекомендуется проверить автомобиль у официального дилера Kia или в партнерской сервисной компании.
- Используйте только запасные части Kia для ремонта или замены поврежденного датчика или его крышки. Не наносите краску на крышку датчика.

### *Check Smart Cruise Control System (Проверьте систему интеллектуального круиз-контроля)*

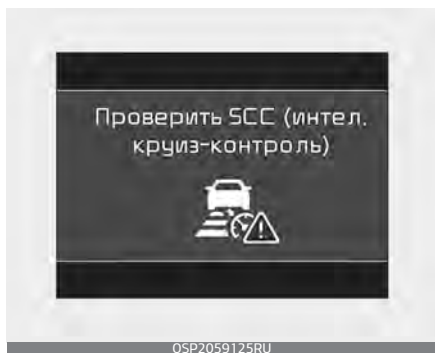

В случае неисправности функции определения дистанции до автомобиля появится соответствующее сообщение.

Рекомендуется проверить работу функции автомобиля у официального дилера Kia или в партнерской сервисной компании.

### **Переключение в режим круиз-контроля**

Чтобы выбрать для использования только обычный режим круиз-контроля (функцию управления скоростью), нужно выполнить следующие действия.

1. Включите функцию интеллектуального круиз-контроля (индикатор круиз-контроля будет светиться, но система не будет включена).

2. Нажмите и удерживайте кнопку «Vehicle Distance» (Дистанция между автомобилями) более 2 секунд.
3. Выберите режим «Smart cruise control» (SCC (интеллектуальный круиз-контроль)) или «Cruise Control» (CC (круиз-контроль)).

Если функция отключена с помощью кнопки «Driving Assist» (Помощь при вождении) после запуска двигателя, включится режим интеллектуального круиз-контроля.

### **⚠ Предупреждение**

При использовании режима круиз-контроля вы должны самостоятельно контролировать дистанцию до других транспортных средств нажатием на педаль тормоза. Функция не предусматривает автоматическую корректировку расстояния до движущихся впереди транспортных средств.

### **Ограничения работы функции**

В зависимости от дорожных условий возможности системы интеллектуального круиз-контроля по определению расстояния до впереди идущего автомобиля могут быть ограничены.

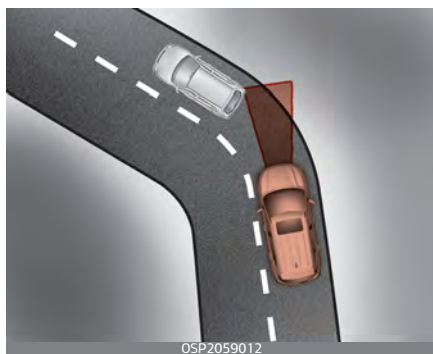

**На виражах**

- Функция интеллектуального круиз-контроля может не обнаружить движущийся по вашей полосе автомобиль. В результате этого возможно увеличение скорости до заданной скорости круиз-контроля. Кроме того, при неожиданном обнаружении движущегося впереди автомобиля скорость начнет снижаться.
- Выберите нужную скорость на поворотах и при необходимости примените педаль тормоза или акселератора.

Скорость вашего автомобиля может уменьшиться из-за транспортного средства, движущегося по соседней полосе.

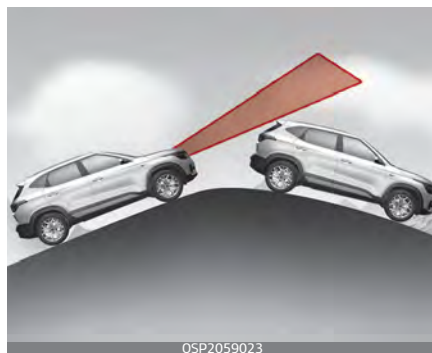

Выберите заданную скорость с помощью педали акселератора. Убедитесь, что дорожные условия допускают безопасное использование системы интеллектуального круиз-контроля.

**На уклонах**

- При движении на подъеме или спуске система интеллектуального круиз-контроля может не обнаружить транспортное средство, движущееся в вашей полосе, и ускорит движение до заданной скорости. Кроме того, при неожиданном обнаружении

движущегося впереди автомобиля скорость начнет резко снижаться.

- Выберите нужную скорость на уклоне и при необходимости примените педаль тормоза или акселератора.

### **Перестройка в другой ряд**

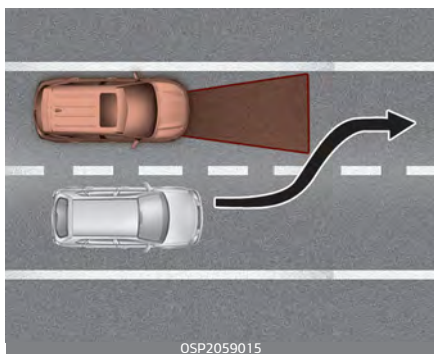

- Транспортное средство, которое перемещается на вашу полосу с соседней полосы, не может быть распознано датчиком до тех пор, пока оно не окажется в зоне обнаружения датчика.
- Радар может сразу не обнаружить транспортное средство, внезапно выполняющее подрезающий маневр. Всегда обращайте внимание на движение, дорожные и транспортные условия.
- Если транспортное средство движется по вашей полосе медленнее, чем ваш автомобиль, ваша скорость может снизиться для

поддержания дистанции до движущегося впереди автомобиля.

- Если транспортное средство движется по вашей полосе быстрее, чем ваш автомобиль, ваш автомобиль ускорится до выбранной скорости.

### **Распознавание автомобиля**

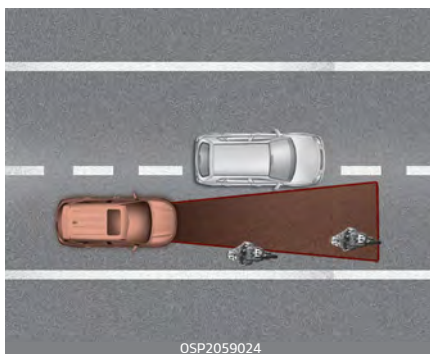

Некоторые автомобили, находящиеся на вашей полосе движения, не распознаются датчиком в следующих случаях:

- узкие транспортные средства, такие как мотоциклы или велосипеды;
- Автомобили, движущиеся со смещением в сторону;
- медленно двигающиеся автомобили или внезапно замедлившиеся автомобили;
- Остановившиеся автомобили;
- автомобили с малым профилем задней части, например седельные тягачи без прицепов.

Датчик не может правильно распознать идущее впереди транспортное средство в таких случаях:

- если передняя часть автомобиля поднята вверх из-за перегруженного багажника;
- при работе рулевого колеса;
- при движении ближе к одной из сторон полосы;
- при движении по узкой полосе или по дуге.

При необходимости примените педаль тормоза или акселератора.

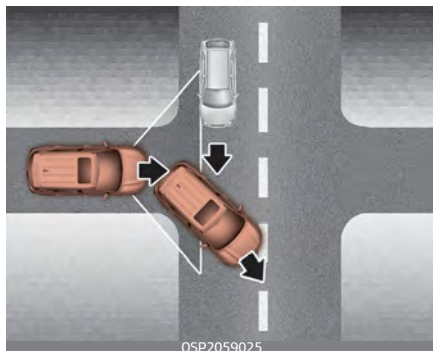

- Ваш автомобиль может ускориться, когда транспортное средство впереди вас исчезнет.
- Когда вы получаете предупреждение, что автомобиль перед вами не обнаружен, ведите осторожно.
- Если во время движения с частыми остановками и троганием с места остановившийся перед вами автомобиль перестраивается в другой ряд, функция может не сразу обнаружить новое транспортное средство,

которое сейчас находится перед вами. В этом случае необходимо поддерживать безопасную дистанцию торможения и, при необходимости, выжать педаль тормоза, чтобы уменьшить скорость движения для поддержания безопасного расстояния.

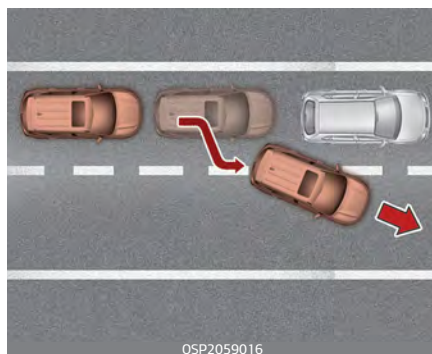

- Когда автомобиль движется с заданной дистанцией до впереди идущего транспортного средства, следите за появлением пешеходов на проезжей части.



- Будьте осторожны, следуя за автомобилями, которые больше вашего по высоте, а также за автомобилями, перевозящими выступающий назад груз.



### ⚠ Предупреждение

При использовании интеллектуального круиз-контроля соблюдайте следующие меры предосторожности:

- Если необходимо экстренно остановиться, воспользуйтесь тормозами. Функция интеллектуального круиз-контроля не может останавливать автомобиль в каждой чрезвычайной ситуации.
- Соблюдайте безопасную дистанцию, соответствующую ситуации на дороге, и скорость движения. Если на скоростной трассе расстояние между автомобилями слишком мало, возможно серьезное столкновение.
- Всегда соблюдайте дистанцию, соответствующую тормозному пути, при необходимости снижайте скорость автомобиля с помощью тормозов.
- Система интеллектуального круиз-контроля не распознает пешеходов, а также остановившиеся или движущиеся навстречу вам автомобили. Всегда внимательно смотрите на дорогу, чтобы предотвратить возникновение неожиданных и внезапных ситуаций.
- Транспортные средства, движущиеся впереди и часто меняющие полосу движения, могут вызвать задержку отклика функции или реагирование функции на транспортное средство, фактически находящееся в соседней полосе движения. Всегда внимательно смотрите на дорогу, чтобы предотвратить возникновение неожиданных и внезапных ситуаций.
- Всегда соблюдайте скоростной режим и следите за расстоянием до автомобиля. Водитель не должен полагаться исключительно на работу функции, но должен всегда следить за ситуацией на дороге и контролировать скорость автомобиля.
- Система интеллектуального круиз-контроля может не работать в сложной дорожной обстановке, поэтому постоянно следите за ситуацией на дороге

и контролируйте скорость движения автомобиля.

- Не используйте функцию интеллектуального круиз-контроля при буксировке прицепа или тележки.
- Отключайте функцию интеллектуального круиз-контроля на время буксировки автомобиля.
- Предупреждающий сигнал системы интеллектуального круиз-контроля могут не выдаваться, если другие предупреждающие сигналы имеют больший приоритет.

### \* Примечание

Система интеллектуального круиз-контроля может временно не работать из-за указанных ниже обстоятельств.

- Электрические помехи
- Модификация подвески
- Различия в износе шин или давлении в них
- Установка шин различного типа

## Система контроля полосы (LFA) (при наличии)

Система контроля полосы обнаруживает дорожную разметку с помощью камеры переднего вида, расположенной на ветровом стекле, и помогает водителю в рулевом управлении, чтобы удерживать автомобиль на полосе между линиями разметки.



### ⚠ Предупреждение

Система контроля полосы не является заменой навыкам и методам безопасного вождения, а просто повышает удобство управления автомобилем. Водитель обязан постоянно следить за окружающей обстановкой и управлять автомобилем.

## Предупреждение

При использовании системы контроля полосы соблюдайте следующие меры предосторожности.

- Не производите резких движений рулевым колесом, когда рулевое колесо управляется с помощью функции.
- Система контроля полосы помогает водителю удерживать автомобиль по центру полосы, выполняя подруливание. Тем не менее, водитель не должен целиком полагаться только на систему, он должен непрерывно следить за управлением, чтобы оставаться в пределах полосы.
- В зависимости от дорожных условий и окружающей среды система LFA может быть выключена или работать неправильно. Всегда будьте осторожны при вождении.
- Не разбирайте камеру переднего вида для тонирования окна, нанесения покрытий или установки принадлежностей. Если вы разберете эту камеру и снова соберете ее, рекомендуется доставить автомобиль к официальному дилеру Kia или в партнерскую сервисную компанию для проверки и калибровки системы.
- При замене лобового стекла, камеры переднего вида или связанных элементов рулевого управления рекомендуется доставить автомобиль к официальному дилеру или партнерской сервисной компании Kia для проверки и возможной калибровки функции.
- Функция распознает разметку полос движения и контролирует рулевое управление с помощью камеры переднего вида, поэтому, если разметка трудно различима, функция будет работать некорректно. См. раздел "Ограничения работы функции" на странице 6-202.
- Не снимайте соответствующие части системы контроля полосы и защищайте их от повреждений.
- Вы можете не услышать звуковой предупреждающий сигнал системы контроля полосы из-за чрезмерной громкости звука аудиосистемы.
- Не располагайте на приборной панели, предметы, которые отражают свет, такие как зеркала, белая бумага и т. д. Функция может работать неправильно при попадании на датчик отраженного солнечного света.
- Всегда держите руки на рулевом колесе, когда включена система контроля полосы. Если вы будете продолжать ехать, не положив руки на рулевое колесо после появления предупреждения «Keep hands on steering wheel» (Держите руки на руле),

функция выключится автоматически. Однако, если водитель снова возьмется руками за рулевое колесо, функция начнет контролировать рулевое колесо.

- Рулевое колесо контролируется не постоянно, поэтому на высокой скорости автомобиля и при сходе с занимаемой полосы функция не будет влиять на управление. При использовании функции водитель всегда должен соблюдать установленные ограничения скорости.
- Если вы прикрепляете предметы к рулевому колесу, функция может не оказывать помощь в рулевом управлении или сигнал о снятии рук может работать некорректно.
- При буксировке прицепа необходимо отключать функцию контроля полосы.

### Работа системы LFA

Когда кнопка ENGINE START/STOP (Запуск/остановка двигателя) находится в положении «ON» (Вкл) или «START» (Пуск), систему контроля полосы можно включить нажатием этой кнопки.



### Условия работы

Когда функция включена, загорается индикатор (🚗) на приборной панели. Цвет индикатора изменяется в зависимости от состояния функции контроля полосы.

- Зеленый: функция находится во включенном состоянии.
- Белый: функция находится в состоянии готовности.

### Активация системы LFA

- Если после активации системы LFA автомобиль находится внутри полосы и распознаны обе линии разметки (цвет полосы изменится с серого на белый) и водитель не совершает резких движений рулем, цвет индикатора изменится с белого на зеленый. Это указывает, что функция LFA находится во включенном состоянии и сможет управлять рулевым колесом.

- Если управление временно будет отключено, цвет индикатора изменится с зеленого на белый.
- Если функция не распознает полосу или в зависимости от состояния движущегося впереди автомобиля (наличия автомобиля, состояния движения и т. п.), управление рулевым колесом будет осуществляться соответствующим образом.

Если управление рулевым колесом временно прекращается, индикатор активации мигает зеленым, а затем становится белым.

## Предупреждение

### *Держите руки на руле*

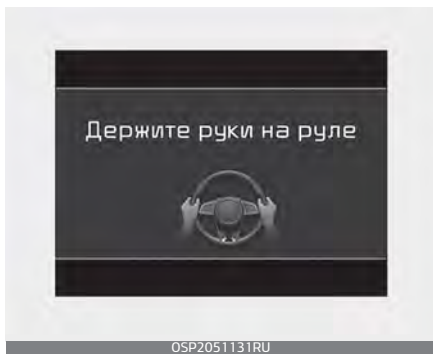

Если водитель уберет руки с рулевого колеса на несколько секунд, когда включена функция LFA, она выдаст водителю предупреждение.

### \* Примечание

Если рулевое колесо удерживается очень слабо, сообщение также может отображаться, поскольку система LFA может не распознавать, что водитель держит руки на руле.

### ⚠ Предупреждение

Предупреждение может появиться с запозданием, в зависимости от дорожных условий. Поэтому во время движения всегда держите руки на руле.

Если водитель не возвращает руки на рулевое колесо через несколько секунд после появления сообщения «Keep hands on steering wheel» (Держите руки на руле), функция перестанет управлять рулевым устройством и предупредит водителя только тогда, когда автомобиль пересечет линии разметки.

Однако, если водитель снова возьмется руками за рулевое колесо, функция начнет контролировать рулевое колесо.

### ⚠ Предупреждение

- Водитель несет ответственность за рулевое управление.
- Выключите функцию и сами ведите автомобиль в следующих ситуациях.



- в плохую погоду;
- в плохих дорожных условиях;
- когда от водителя требуется частое управление рулевым колесом.

### \* Примечание

- Водитель может контролировать рулевое управление, даже если управление осуществляется с помощью этой функции.
- При работающей функции управление рулевым колесом может потребовать больших или меньших усилий.

### Проверка системы контроля полосы (LFA)

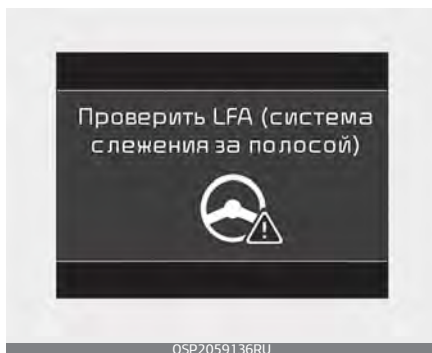

В случае неисправности системы на несколько секунд появится соответствующее сообщение. Индикатор будет гореть до тех пор, пока неисправность системы LFA не будет устранена.

### Система контроля полосы не работает в следующих случаях:

- Сигнал поворота включен до перестроения. Если перестроение в другой ряд выполняется без включения указателя поворота, рулевое колесо может быть под управлением системой.
- На момент включения функции или сразу после перестроения автомобиль двигался не посередине полосы движения.
- Активирована система электронного контроля устойчивости (ESC) или управления устойчивостью автомобиля (VSM).
- Автомобиль совершает резкий поворот.
- Скорость автомобиля превышает – Россия: 175 км/ч (108 миль/ч)
- Автомобиль резко перестраивается из одной полосы в другую.
- Автомобиль резко тормозит.
- Обнаружена только одна линия разметки.
- Полоса слишком широкая или узкая.
- Слишком маленький радиус поворота.
- Автомобиль движется на крутом уклоне.
- Выполняется резкий поворот рулевым колесом.
- Функция может не работать около 15 секунд после запуска автомобиля, инициализации или перезагрузки системы передней камеры автомобиля.

## Ограничения работы функции

Функция контроля полосы может срабатывать раньше времени, даже если автомобиль не покидает свою полосу, ИЛИ система LFA может не оказывать поддержку при управлении или не выдавать предупреждение, когда автомобиль покидает полосу движения, в следующих случаях.

### *При плохом состоянии полосы и дороги*

- Дорожная разметка трудно различима на поверхности дороги или разметка потускнела или нанесена неразборчиво.
  - Цвет разметки трудно отличить от цвета дороги.
  - На поверхности дороги имеется разметка, которая выглядит как разделительные полосы, случайно распознанные камерой.
  - Линии разметки не четкие или поврежденные.
  - Слияние или раздвоение линии разметки (например, перед въездом на платную автодорогу)
  - Количество полос движения увеличивается или уменьшается, либо полосы сложным образом пересекаются.
  - На дороге впереди имеется разметка более двух полос.
  - Линия разметки очень толстая или тонкая.
- Полоса слишком широкая или узкая.
  - Дорожная разметка впереди не видна из-за дождя, снега, воды на дороге, из-за повреждений дорожного покрытия или других факторов.
  - На линию разметки падает тень от разделительной полосы, деревьев, отбойника, шумовых барьеров и других предметов.
  - Линии разметки усложняются или разделительные линии сменяются какой-либо конструкцией, например участком дорожных работ.
  - На дороге имеются знаки пешеходного перехода или другие знаки.
  - Линия разметки в тоннеле залита маслом и т. д.
  - Полоса движения неожиданно исчезает, например на перекрестке.

### *Под воздействием внешних условий*

- Яркость окружающего освещения неожиданно меняется при въезде в тоннель, выезде из тоннеля или проезде под мостом.
- Яркость наружного освещения слишком низкая, например когда в ночное время не включены передние фары, или когда автомобиль проезжает через туннель.
- На краю дороги имеется граничная конструкция, например

бетонный барьер, ограждение или отбойник, которые случайно распознаются камерой.

- Когда свет уличного фонаря или фар встречного автомобиля отражается от влажной поверхности дороги, например от лужи.
- Обзор перед автомобилем затруднен из-за солнечных бликов.
- Дистанция между вашим и впереди идущим автомобилем недостаточна для распознавания дорожной разметки или впереди идущий автомобиль движется по линии разметки.
- Движение на крутом уклоне, через перевал или по извилистой дороге.
- Неблагоприятные дорожные условия вызывают вибрацию автомобиля во время движения.
- Температура вокруг зеркала заднего вида в салоне высокая из-за прямых солнечных лучей и т. д.
- Характеристики распознавания датчика внезапно изменяются при проезде через искусственную неровность (т. н. «лежащий полицейский») или при движении по дороге с продольным или поперечным наклоном. В условиях плохой видимости перед автомобилем.

***Лобовое стекло или объектив камеры закрыт грязью или мусором.***

- Запотевание лобового стекла; нормальная видимость дороги затруднена.
- На приборной панели находятся предметы и т. д.
- Датчик не может определить полосу из-за тумана, сильного ливня или снега.

## Система предупреждения об опасности столкновения с объектами, движущимися в поперечном направлении позади автомобиля (RCCW) (при наличии)

В системе предупреждения об опасности столкновения с объектами, движущимися в поперечном направлении позади автомобиля, используются радарные датчики для слежения за приближением автомобилей слева и справа при движении вашего автомобиля задним ходом.



Зона действия системы обнаружения объектов в непросматриваемой зоне зависит от скорости приближающегося автомобиля.

### **⚠ Предупреждение**

Постоянно следите за обстановкой на дороге и будьте готовы к непредвиденным ситуациям даже при работающей функции преду-

предупреждения об опасности столкновения с объектами, движущимися в поперечном направлении позади автомобиля.

Функция предупреждения об объектах, движущихся в поперечном направлении позади автомобиля, является дополнительным средством помощи водителю. Не полагайтесь полностью на эти функции. Во время движения всегда обращайтесь внимание на безопасность. Функция предупреждения об объектах, движущихся в поперечном направлении позади автомобиля, не отменяет необходимости водить автомобиль аккуратно и ответственно. Всегда соблюдайте правила безопасности и осторожность при движении задним ходом.

### Настройка функции

- Водитель может активировать функции, переключив замок зажигания в положение «ON» (Вкл.) и выбрав «User Settings» (Настройки пользователя) → «Driver assistance» (Помощь водителю) → «Parking Safety» (Безопасность парковки) → «Rear cross-traffic safety» (Предупреждение об опасности столкновения с объектами, движущимися в поперечном направлении позади автомобиля). Функция RCCW включена и готова к активации, когда

выбрана функция «Rear Cross-Traffic Safety» (Предупреждение об опасности столкновения с объектами, движущимися в поперечном направлении позади автомобиля).

- После выключения и повторного запуска двигателя функции всегда будут готовы к активации.
- При первоначальном включении функции и когда двигатель выключен и снова включен, на наружном зеркале заднего вида в течение 3 секунд будет гореть сигнальная лампа.

Водитель может выбрать начальное время вывода предупреждений в меню «User Settings» (Настройки пользователя) на ЖК-дисплее, выбрав пункты «User Settings» (Настройки пользователя) → «Driver assistance» (Помощь водителю) → «Warning timing» (Время вывода предупреждений).

Доступны следующие варианты начального времени вывода предупреждений об опасности столкновения с объектами, движущимися в поперечном направлении позади автомобиля.

- «Обычное» — при выборе этого варианта первоначальное предупреждение об опасности столкновения с объектами, движущимися в поперечном направлении позади автомобиля,

активируется в обычном режиме. Если чувствительность при данной настройке является слишком высокой, установите значение «Late» (Позже).

Если автомобиль, движущийся сбоку/позади от вашего автомобиля, резко ускорится, вывод предупреждений может показаться запоздалым.

- «Late» (Позже): используйте данную настройку вывода предупреждений в условиях малоинтенсивного дорожного движения и при движении с небольшой скоростью.

#### \* Примечание

Если вы измените время вывода предупреждений, время вывода предупреждений других функций также может измениться.

Настройку времени вывода предупреждений всегда следует изменять с осторожностью.

Водитель может выбрать громкость системы предупреждения об опасности столкновения с объектами, движущимися в поперечном направлении позади автомобиля, выбрав «User Settings» (Установки) → «Driver Assistance» (Помощь водителю) → «Warning volume» (Громкость предупреждений) → «High/Medium/Low» (Громко/Средне/Тихо).

## \* Примечание

В случае изменения громкости предупреждений громкость предупреждений других функций также может измениться. Настройку громкости предупреждений всегда следует изменять с осторожностью.

## Условия работы

Для работы:

- Выберите «User Settings» (Установки) → «Driver Assistance» (Помощь водителю) → «Parking safety» (Безопасная парковка) → «Rear Cross-Traffic Collision Warning» (Безопасность при пересеченном движении сзади) на ЖК-дисплее. Функция включится и перейдет в режим ожидания.

Функция включается при снижении скорости ниже 10 км/ч (7 миль/ч) и переключении кнопки коробки передач в положение «R» (задний ход).

- \* Функция не активируется, если скорость автомобиля превышает 10 км/ч (7 миль/ч). Функция снова активируется, когда скорость опускается ниже 8 км/ч (5 миль/ч).

Рабочий диапазон функции приблизительно равен 0,5~20 м (1~65 футов). Приближающееся транспортное средство будет обна-

**Система предупреждения об опасности столкновения с объектами, движущимися в поперечном направлении позади автомобиля**

ружено, если его скорость находится в пределах 8 км/ч ~ 36 км/ч (5 ~ 22,5 миль/ч).

Обратите внимание, что диапазон обнаружения и скорость работы может меняться при определенных условиях. Как всегда, будьте осторожны и уделяйте пристальное внимание окружающим условиям при движении вашего автомобиля задним ходом.

## Предупреждения и управление функцией

***Система предупреждения об опасности столкновения с объектами, движущимися в поперечном направлении позади автомобиля***

Слева



Слева



Справа



Справа



Если автомобиль, обнаруженный датчиками с левой или правой стороны, сокращает дистанцию до

вашей машины, то будет подан предупреждающий звуковой сигнал, на наружном зеркале заднего вида замигает сигнальная лампа, а также на ЖК-дисплее отобразится соответствующее сообщение. Если монитор заднего вида активирован, на экране информационно-развлекательной системы также появится сообщение.

Предупреждение будет остановлено в указанных далее случаях.

- Обнаруженный автомобиль покинул зону мониторинга;
- когда автомобиль находится непосредственно за вашим автомобилем;
- когда автомобиль не приближается к вашему автомобилю;
- когда другой автомобиль замедляется.
- Скорость приближения автомобиля снижается.

### ⚠ Предостережение

- Если выполняются рабочие условия системы предупреждения об опасности столкновения с объектами, движущимися в поперечном направлении позади автомобиля, то каждый раз, когда к вашему стоящему (0 км/ч) автомобилю сбоку или сзади будет приближаться другое транспортное средство, система

будет создавать предупреждения.

- Предупреждение может работать некорректно, если левая или правая сторона заднего бампера вашего автомобиля закрыта автомобилем или препятствием.
- Водитель должен всегда проявлять предельную осторожность во время управления автомобилем, независимо от того, горит ли сигнальная лампа на наружном зеркале заднего вида и звучит ли звуковая сигнализация.
- Работа аудиосистемы автомобиля на высоком уровне громкости может заглушить звуковую сигнализацию системы.
- Сигнал системы предупреждения об опасности столкновения с объектами, движущимися в поперечном направлении позади автомобиля, может не подаваться, пока звучат предупредительные сигналы других функций.
- Если звучат любые другие предупредительные сигналы, такие как звуковой сигнал предупреждения о непристегнутом ремне безопасности, сигнализация системы предупреждения об опасности столкновения с объектами, движущимися в поперечном направлении позади автомобиля, может отсутствовать.

## Предупреждение

- Соблюдайте осторожность при движении, даже если транспортное средство оснащено системой предупреждения об объектах, движущихся в поперечном направлении позади автомобиля. Не следует всецело полагаться на функцию; перед началом движения задним ходом оцените обстановку вокруг вас.
- Водитель несет ответственность за точное управление тормозной системой.
- Во время вождения следует быть предельно внимательным. Функция предупреждения против задних столкновений на перекрестке может работать некорректно или срабатывать без необходимости в зависимости от условий управления автомобилем.



## Датчик обнаружения

Задний угловой радар



Задние угловые радары — это датчики внутри заднего бампера, предназначенные для обнаружения объектов, находящихся сбоку/сзади автомобиля. Для обеспечения надлежащей работы функции задний бампер всегда содержите в чистоте.

### ⚠ Предостережение

- Функция может работать неправильно, если бампер был поврежден или если задний бампер менялся и ремонтировался.
- Система может отключаться из-за сильных электромагнитных волн.
- Всегда поддерживайте чистоту датчиков.
- НИКОГДА самовольно не разбирайте датчик и не подвергайте компоненты датчика ударам.
- Будьте осторожны и не прилагайте излишние усилия к радар-

ному датчику или его крышке. Если положение датчика было принудительно изменено, функция может работать некорректно. В таком случае предупреждение может не отображаться. Проверьте автомобиль у официального дилера Kia или в партнерской сервисной компании.

- Не устанавливайте посторонние предметы, например наклейки, на бампер или решетки вблизи радарного датчика и не наносите краску на зону датчика. Такие действия могут отрицательно повлиять на работу датчика.

### Предупреждение

*Система предупреждения об опасности столкновения в слепой зоне (BCW) отключена. Радар заблокирован*



Это предупреждение появляется в следующих случаях.

- Один или оба датчика на заднем бампере заблокированы грязью, снегом или посторонним объектом.
- Автомобиль буксирует прицеп или тележку.
- Движение по сельской местности, когда датчик не обнаруживает другие автомобили в течение продолжительного времени.
- При неблагоприятных погодных условиях, таких как сильный снег или дождь.

Система выключается автоматически при появлении любого из этих условий.

Когда на приборной панели отображается предупреждение об отключении системы BCW, убедитесь в отсутствии грязи на заднем бампере или снега в местах расположения датчика. Удалите грязь, снег или посторонние предметы, которые могут мешать работе радарных датчиков.

После удаления грязи или мусора функция должна нормально работать примерно через 10 минут движения автомобиля.

Если функция по-прежнему не работает нормально, следует проверить автомобиль у официаль-

ного дилера Kia/в партнерской сервисной компании.

### \* Примечание

Выключите функции BCW и RCCW, если установлен прицеп или держатель.

- Чтобы отключить систему BCW, отмените выбор параметра «User Settings» (Установки) → «Driver Assistance» (Помощь водителю) → «Blind-Spot Safety» (Безопасность в слепой зоне) → «Off» (Выкл.) (при наличии) на приборной панели или в информационно-развлекательной системе.
- Чтобы отключить систему RCCW, на приборной панели или в информационно-развлекательной системе отмените выбор параметра «User Settings» (Установки) → «Driver Assistance» (Помощь водителю) → «Parking Safety» (Безопасная парковка) → «Rear Cross-Traffic Safety» (Безопасность при пересеченном движении сзади).

### *Проверьте систему предупреждения об опасности столкновения в слепой зоне (BCW)*

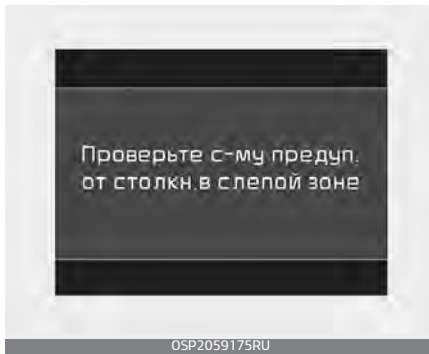

При наличии неисправности системы BCW появится соответствующее предупреждение. Функция выключится автоматически. Если система BCW отключится вследствие неисправности, система RCCW также перестанет работать. Рекомендуется проверить автомобиль у официального дилера Kia или в партнерской сервисной компании.

### **Ограничения работы функции**

В описанных ниже ситуациях водитель должен проявлять особую осторожность, поскольку при определенных обстоятельствах функция может не обнаружить другие автомобили или объекты.

- Если автомобиль буксирует прицеп или автоплатформу.
- Езда в плохую погоду (например, в сильный дождь или снегопад).

- Если датчик загрязнен дождем, снегом, грязью и т. д.
- Если задний бампер, на котором находится датчик, закрыт посторонним объектом, например наклейкой на бампер, протектором, креплением для велосипеда и т. д.
- Если задний бампер поврежден, или сенсор сместился из исходного положения по умолчанию.
- Если произошло изменение высоты автомобиля из-за тяжелого груза в багажном отделении, неправильного давления в шинах и т. д.
- При нагревании заднего бампера до высокой температуры.
- Если датчики перекрыты другими автомобилями, стенами или стойками парковочной площадки.
- Автомобиль движется по извилистой дороге.
- В покрытии дороги (или грунте обочины) содержатся в повышенных количествах металлические компоненты (например, в связи со строительством метрополитена).
- Если близко расположен неподвижный объект, например дорожный отбойник.
- при движении по дороге с крутыми спусками и подъемами, с разной высотой полос.

- Движение по узкой автодороге, сильно заросшей по сторонам деревьями и травой.
- Движение по сельской местности, когда датчик не обнаруживает другие автомобили в течение продолжительного времени.
- Движение по мокрой дороге.
- Движение по дороге с дорожным отбойником или стеной, представляющими из себя двойную конструкцию.
- Рядом находится крупногабаритное транспортное средство, например, автобус или грузовик.
- При приближении другого автомобиля на слишком малое расстояние.
- Если мимо на большой скорости прошел другой автомобиль.
- При смене полосы движения.
- Если автомобиль тронулся одновременно с находящимся рядом автомобилем и ускорился.
- Если транспортное средство из соседнего ряда перестраивается в ряд через два от вашего ИЛИ если транспортное средство в ряду через два от вашего перестраивается в соседний с вами ряд.
- Рядом находится мотоцикл или велосипед.
- Рядом находится безбортовая платформа-прицеп.
- Если в зоне обнаружения находятся маленькие объекты, такие как тележка для покупок или детская коляска.
- Если рядом находится автомобиль с низким профилем, например спортивный.
- Нажата педаль тормоза.
- Активирована ESC (электронная система контроля устойчивости).
- Неисправности электронного контроля устойчивости (ESC).
- Давление в шинах низкое или шина повреждена.
- Переделан тормоз.
- Автомобиль резко останавливается.
- Температура снаружи автомобиля крайне низкая.
- Возникает значительная вибрация автомобиля при езде по неровным дорогам, дорогам с многочисленными выбоинами или по дороге, на которой проводился ямочный ремонт.
- Автомобиль движется по скользкой поверхности по причине снега, луж или гололеда.
- Если автомобиль движется назад после парковки по диагонали

- Движение по участкам рядом с автомобилями или сооружениями

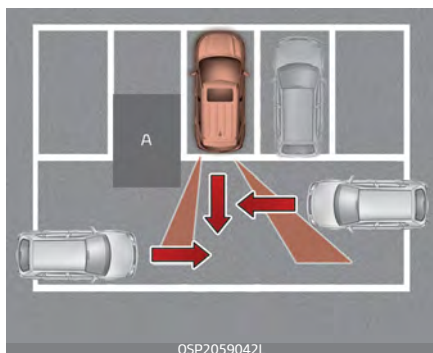

[A] — строительная конструкция  
Функция может работать неправильно при проезде участков дороги, на которых имеются автомобили или сооружения. В определенных ситуациях функция может не обнаружить автомобиль, приближающийся сзади, и предупреждение или тормоз могут не сработать надлежащим образом. Всегда обращайтесь внимание на окружающую обстановку во время управления автомобилем.

- Движение в сложном паркинге

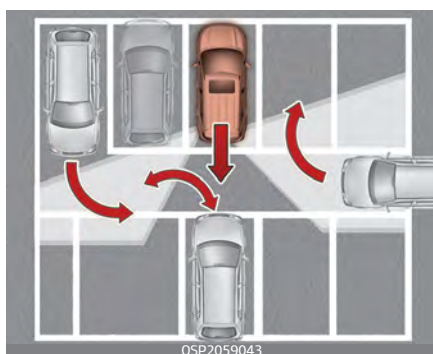

**Система предупреждения об опасности столкновения с объектами, движущимися в поперечном направлении позади автомобиля**

Функция может работать ненадлежащим образом в условиях сложного паркинга.

В определенных ситуациях функция может не справиться с точным определением опасности столкновения с автомобилями, которые паркуются или отъезжают с места парковки рядом с вашим автомобилем (например, автомобиль, покидающий место стоянки сбоку от вашего автомобиля, автомобиль, паркующийся в зоне позади вашего автомобиля или выезжающий из нее и т. п.).

В таком случае предупреждение или тормоз могут не сработать надлежащим образом.

- Когда автомобиль припаркован диагонально



[A] — транспортное средство  
Функция может работать ненадлежащим образом, если автомобиль припаркован диагонально. В отдельных случаях, когда диагонально припаркованный авто-

мобиль выезжает с места парковки, функция может не обнаружить автомобиль, приближающийся слева/справа в зоне позади вашего автомобиля. В таком случае предупреждение или тормоз могут не сработать надлежащим образом.

Всегда обращайтесь внимание на окружающую обстановку во время управления автомобилем.

- Когда ваш автомобиль находится на уклоне / рядом с подъемом

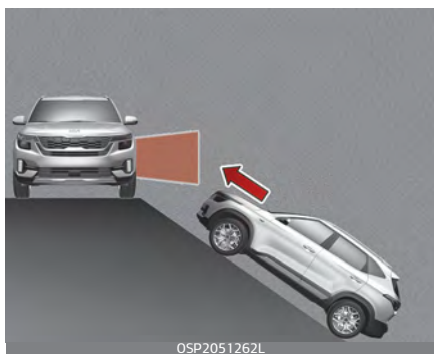

Функция может работать ненадлежащим образом, когда автомобиль находится на уклоне/рядом с подъемом. В определенных ситуациях функция может не обнаружить автомобиль, приближающийся слева/справа в зоне позади автомобиля, и предупреждение или тормоз могут не срабатывать надлежащим образом. Всегда обращайтесь внимание на окружающую обстановку во время управления автомобилем.

### Система предупреждения об опасности столкновения с объектами, движущимися в поперечном направлении позади автомобиля

- Постановка на стоянку на парковочное место, вблизи которого находится сооружение

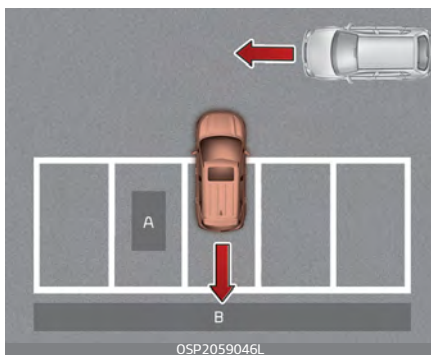

[A]: сооружение, [B]: стена  
Система может работать ненадлежащим образом, если автомобиль заезжает на парковочное место, ограниченное сооружением позади или сбоку от вашего автомобиля.

В определенных ситуациях при заезде на парковочное место задним ходом функция может не распознавать автомобиль, движущийся перед вашим автомобилем.

В таком случае предупреждение или тормоз могут не сработать надлежащим образом.

Всегда внимательно следите за парковочным местом во время управления автомобилем.

- Парковка автомобиля задним ходом

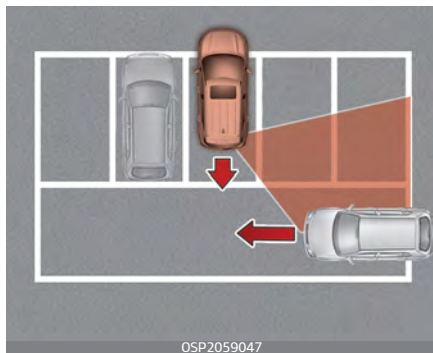

Если автомобиль паркуется задним ходом, и датчик обнаруживает другой автомобиль в задней части парковочного места, функция может предупредить водителя или задействовать тормоз. Всегда внимательно следите за парковочным местом во время управления автомобилем.

## Система предотвращения столкновений при движении задним ходом (RCCA) (при наличии)

### Описание функции

*Система предупреждения об опасности столкновения с объектами, движущимися в поперечном направлении позади автомобиля*

В системе предупреждения об опасности столкновения с объектами, движущимися в поперечном направлении позади автомобиля, используются радарные датчики для слежения за приближением автомобилей слева и справа при движении вашего автомобиля задним ходом.



Зона действия системы обнаружения объектов в непросматриваемой зоне зависит от скорости приближающегося автомобиля.

### ***Система предотвращения столкновения с объектами, движущимися в поперечном направлении позади автомобиля***

Система предотвращения столкновений с объектами, движущимися в поперечном направлении позади автомобиля, следит за приближением автомобилей слева и справа при движении вашего автомобиля.

В зависимости от вероятности столкновения с приближающимся транспортным средством система предотвращения столкновений с объектами, движущимися в поперечном направлении позади автомобиля, может включать систему электронного контроля устойчивости (ESC). Она служит для снижения вероятности столкновения или уменьшения степени повреждения при столкновении.

#### **⚠ Предупреждение**

- Постоянно следите за обстановкой на дороге и будьте готовы к непредвиденным ситуациям даже при работающей системе предупреждения об опасности столкновения с объектами, движущимися в поперечном направлении позади автомобиля, и системе предотвращения столкновений с объектами, движущимися в поперечном направлении позади автомобиля.

- Функция предупреждения об опасности столкновения с объектами, движущимися в поперечном направлении позади автомобиля, и система предотвращения столкновений с объектами, движущимися в поперечном направлении позади автомобиля, являются вспомогательными функциями для повышения удобства управления автомобилем. Не полагайтесь полностью на эти функции. Во время движения всегда обращайтесь внимание на безопасность.
- Функция предупреждения об опасности столкновения с объектами, движущимися в поперечном направлении позади автомобиля, и система предотвращения столкновений с объектами, движущимися в поперечном направлении позади автомобиля, не отменяют необходимость соблюдать правила безопасного вождения автомобиля. Всегда соблюдайте правила безопасности и осторожность при движении задним ходом.



## Настройка и активация функции

### Настройка функции

- Водитель может активировать функции, переключив замок зажигания в положение «ON» (Вкл.) и выбрав «User Settings» (Настройки пользователя) → «Driver assistance» (Помощь водителю) → «Parking Safety» (Безопасность парковки) → «Rear cross-traffic safety» (Предупреждение об опасности столкновения с объектами, движущимися в поперечном направлении позади автомобиля). Система RCCA включена и готова к активации, когда выбрана функция Rear Cross-Traffic Safety (Безопасность при пересеченном движении сзади).
- После выключения и повторного запуска двигателя функции всегда будут готовы к активации.
- При первоначальном включении функции и когда двигатель выключен и снова включен, на наружном зеркале заднего вида в течение 3 секунд будет гореть сигнальная лампа.

Водитель может выбрать начальное время вывода предупреждений в меню «User Settings» (Установки) на ЖК-дисплее или на экране информационно-развлекательной системы, выбрав пункты «User

Settings» (Установки) → «Driver assistance» (Помощь водителю) → «Warning timing» (Таймер предупреждений).

Варианты для первичного предупреждения об опасности столкновения с объектами, движущимися в поперечном направлении позади автомобиля, включают следующее.

- «Normal» (Обычный): при выборе этого условия первоначальное предупреждение об опасности столкновения с объектами, движущимися в поперечном направлении позади автомобиля, активируется в обычном режиме. Если чувствительность при данной настройке является слишком высокой, установите значение «Late» (Позже).
- Если автомобиль, движущийся сбоку/позади от вашего автомобиля, резко ускорится, вывод предупреждений может показаться запоздалым.
- «Late» (Позже): используйте данную настройку вывода предупреждений в условиях малоинтенсивного дорожного движения и при движении с небольшой скоростью.

### Предостережение

Если вы измените время вывода предупреждений, время вывода предупреждений других функций также может измениться.

Настройку времени вывода предупреждений всегда следует изменять с осторожностью.

Водитель может выбрать громкость системы предупреждения об опасности столкновения с объектами, движущимися в поперечном направлении позади автомобиля, выбрав «User Settings» (Установки) → «Driver Assistance» (Помощь водителю) → «Warning volume» (Громкость предупреждений) → «High/Medium/Low» (Громко/Средне/Тихо).

### \* Примечание

В случае изменения громкости предупреждений громкость предупреждений других функций также может измениться. Настройку громкости предупреждений всегда следует изменять с осторожностью.

### **Условия работы**

Для работы:

Выберите «User Settings» (Установки) → «Driver Assistance» (Помощь водителю) → «Parking safety» (Безопасная парковка) → «Rear Cross-Traffic Collision Warning» (Безопасность при пересеченном движении сзади) на ЖК-дисплее или на экране информационно-развлекательной системы.

Функция включится и перейдет в режим ожидания.

Функция включается при снижении скорости ниже 10 км/ч (7 миль/ч) и переключении кнопки коробки передач в положение «R» (задний ход).

\* Функция не активируется, если скорость автомобиля превышает 10 км/ч (7 миль/ч). Функция снова активируется, когда скорость опускается ниже 8 км/ч (5 миль/ч).

Рабочий диапазон функции приблизительно равен 0,5~25 м (1~82 фута). Приближающееся транспортное средство будет обнаружено, если его скорость находится в пределах 8–43 км/ч (5–26,5 мили/ч).

Обратите внимание, что диапазон обнаружения и скорость работы может меняться при определенных условиях. Как всегда, будьте осторожны и уделяйте пристальное внимание окружающим условиям при движении вашего автомобиля задним ходом.

## Предупреждения и управление функцией

*Система предупреждения об опасности столкновения с объектами, движущимися в поперечном направлении позади автомобиля*

Слева



Слева



Справа



Справа



Если автомобиль, обнаруженный датчиками с левой или правой стороны, сокращает дистанцию до вашей машины, то будет подан предупреждающий звуковой сигнал, на наружном зеркале заднего вида замигает сигнальная лампа, а также на ЖК-дисплее отобразится соответствующее сообщение. Если монитор заднего вида активирован, на экране информационно-развлекательной системы также появится сообщение.

Предупреждение будет остановлено в указанных далее случаях.

- Обнаруженный автомобиль покинул зону мониторинга;
- когда автомобиль находится непосредственно за вашим автомобилем;
- когда автомобиль не приближается к вашему автомобилю;
- когда другой автомобиль замедляется.
- Скорость приближения автомобиля снижается.

***Система предотвращения столкновения с объектами, движущимися в поперечном направлении позади автомобиля***

Слева

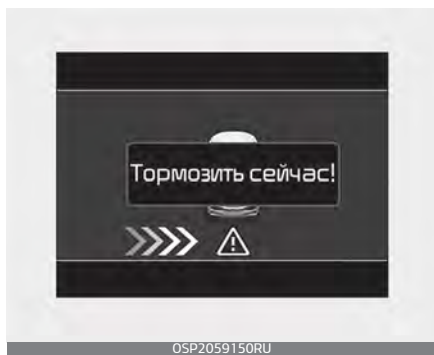

Слева



Справа

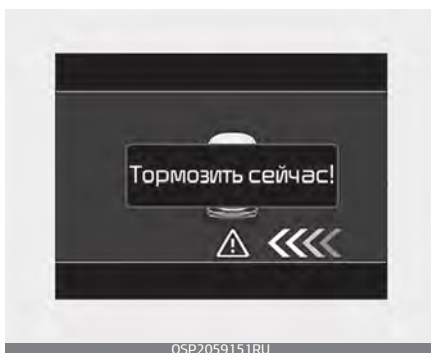

Справа



Если обнаруживается риск столкновения при работающей системе RCCW, тормозная система перехо-

дит под ее контроль. Приборная панель информирует водителя об управлении тормозами. Если монитор заднего вида активирован, на экране информационно-развлекательной системы также появится сообщение.

После срабатывания контроля тормозов водитель должен немедленно нажать на педаль тормоза и проверить окружающую обстановку.

- Активация тормозов функцией длится всего около 2 секунд. Водитель должен помнить, что тормоз отключается через 2 секунды.
- Функция перестает контролировать тормоза, если водитель нажимает педаль тормоза достаточно сильно.
- Управление тормозами активируется один раз для каждого приближения слева или справа после переключения кнопки переключения в положение «R» (задний ход).

Управление тормозами может работать неправильно в зависимости от состояния ESC (электронного контроля устойчивости). Это же предупреждение также отображается на приборной панели.

- Когда включена сигнальная лампа ESC (электронного контроля устойчивости).

- Когда ESC (электронный контроль устойчивости) задействован в другой функции.

### **⚠ Предостережение**

- Если выполняются рабочие условия системы предупреждения об опасности столкновения с объектами, движущимися в поперечном направлении позади автомобиля, то каждый раз, когда к вашему стоящему (0 км/ч) автомобилю сбоку или сзади будет приближаться другое транспортное средство, система будет создавать предупреждения.
- Предупреждение или торможение может работать некорректно, если левая или правая сторона заднего бампера вашего автомобиля закрыта автомобилем или препятствием.
- Водитель должен всегда проявлять предельную осторожность во время управления автомобилем, независимо от того, горит ли сигнальная лампа на наружном зеркале заднего вида и звучит ли звуковая сигнализация.
- Работа аудиосистемы автомобиля на высоком уровне громкости может заглушить звуковую сигнализацию системы.
- Сигнал системы предупреждения об опасности столкновения с объектами, движущимися в

поперечном направлении позади автомобиля, может не подаваться, пока звучат предупредительные сигналы других функций.

- Если звучат любые другие предупредительные сигналы, такие как звуковой сигнал предупреждения о непристегнутом ремне безопасности, сигнализация системы предупреждения об опасности столкновения с объектами, движущимися в поперечном направлении позади автомобиля, может отсутствовать.

### **▲ Предупреждение**

- Водите автомобиль аккуратно, даже если он оснащен системой предупреждения об опасности столкновения с объектами, движущимися в поперечном направлении позади автомобиля, и системой предотвращения столкновения с объектами, движущимися в поперечном направлении позади автомобиля. Не следует всецело полагаться на функцию; перед началом движения задним ходом оцените обстановку вокруг вас.
- Водитель несет ответственность за точное управление тормозной системой.
- Во время вождения следует быть предельно внимательным. В

зависимости от условий управления автомобилем система предупреждения об опасности столкновения с объектами, движущимися в поперечном направлении позади автомобиля, и система предотвращения столкновений с объектами, движущимися в поперечном направлении позади автомобиля, могут работать неправильно или срабатывать без необходимости.

- Система предотвращения столкновений с объектами, движущимися в поперечном направлении позади автомобиля, не заменяет навыки безопасного вождения. Она только повышает удобство управления автомобилем. Водитель обязан всегда внимательно смотреть на дорогу, чтобы предотвратить возникновение неожиданных и внезапных ситуаций. Всегда следите за ситуацией на дороге.

## Датчики обнаружения



Задние угловые радары — это датчики внутри заднего бампера, предназначенные для обнаружения объектов, находящихся сбоку/сзади автомобиля. Для обеспечения надлежащей работы функции задний бампер всегда содержите в чистоте.

### ⚠ Предостережение

- Функция может работать неправильно, если бампер был поврежден или если задний бампер менялся и ремонтировался.
- Система может отключаться из-за сильных электромагнитных волн.
- Всегда поддерживайте чистоту датчиков.
- НИКОГДА самовольно не разбирайте датчик и не подвергайте компоненты датчика ударам.
- Будьте осторожны и не прилагайте излишние усилия к радарному датчику или его крышке.

Если положение датчика было принудительно изменено, функция может работать некорректно. В таком случае предупреждение может не отображаться. Проверьте автомобиль у официального дилера Kia или в партнерской сервисной компании.

- Не устанавливайте посторонние предметы, например наклейки, на бампер или решетки вблизи радарного датчика и не наносите краску на зону датчика. Такие действия могут отрицательно повлиять на работу датчика.

### Предупреждение

*Система предупреждения об опасности столкновения в слепой зоне (BCW) отключена. Радар заблокирован*



Это предупреждение появляется в следующих случаях.

- Один или оба датчика на заднем бампере заблокированы грязью,

снегом или посторонним объектом.

- Автомобиль буксирует прицеп или тележку.
- Движение по сельской местности, когда датчик не обнаруживает другие автомобили в течение продолжительного времени.
- При неблагоприятных погодных условиях, таких как сильный снег или дождь.

Система выключается автоматически при появлении любого из этих условий.

Когда на приборной панели отображается предупреждение об отключении системы BCW, убедитесь в отсутствии грязи на заднем бампере или снега в местах расположения датчика. Удалите грязь, снег или посторонние предметы, которые могут мешать работе радарных датчиков.

После удаления грязи или мусора функция должна нормально заработать примерно через 10 минут движения автомобиля.

Если функция по-прежнему не работает нормально, следует проверить автомобиль у официального дилера Kia/в партнерской сервисной компании.

### \* Примечание

Выключите системы BCA и RCCA, если установлен прицеп или тележка.

- Чтобы отключить системы BCW и BCA, выберите «User Settings» (Установки) → «Driver Assistance» (Помощь водителю) → «Blind-Spot safety» (Мониторинг "слепых зон") → «Off» (Выкл.) на приборной панели или в информационно-развлекательной системе.
- Чтобы отключить систему RCCA, на приборной панели или в информационно-развлекательной системе отмените выбор параметра «User Settings» (Установки) → «Driver Assistance» (Помощь водителю) → «Parking Safety» (Безопасная парковка) → «Rear Cross Traffic Safety» (Безопасность при пересеченном движении сзади).



### *Проверьте систему предупреждения об опасности столкновения в слепой зоне (BCW)*

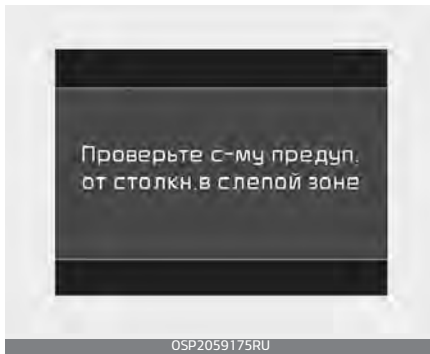

При наличии неисправности системы BCW появится соответствующее предупреждение. Функция выключится автоматически. Если система BCW отключится из-за неисправности, системы RCCW и RCCA также не будут работать. Рекомендуется проверить автомобиль у официального дилера Kia или в партнерской сервисной компании.

### ***Ограничения работы функции***

В описанных ниже ситуациях водитель должен проявлять особую осторожность, поскольку при определенных обстоятельствах функция может не обнаружить другие автомобили или объекты.

- Если автомобиль буксирует прицеп или автоплатформу.
- Езда в плохую погоду (например, в сильный дождь или снегопад).

- Если датчик радара загрязнен дождем, снегом, грязью и т. д.
- Если задний бампер, на котором находятся датчики радара, закрыт посторонним объектом, например наклейкой на бампер, протектором, креплением для велосипеда и т. д.
- Если задний бампер поврежден, или сенсор сместился из исходного положения по умолчанию.
- Если произошло изменение высоты автомобиля из-за тяжелого груза в багажном отделении, неправильного давления в шинах и т. д.
- При нагревании заднего бампера до высокой температуры.
- Если датчики перекрыты другими автомобилями, стенами или стойками парковочной площадки.
- Автомобиль движется по извилистой дороге.
- В покрытии дороги (или грунте обочины) содержатся в повышенных количествах металлические компоненты (например, в связи со строительством метрополитена).
- Если близко расположен неподвижный объект, например дорожный отбойник.
- При движении по дороге с крутыми спусками и подъемами, с разной высотой полос.

- Движение по узкой автодороге, сильно заросшей по сторонам деревьями и травой.
- Движение по сельской местности, когда датчик не обнаруживает другие автомобили в течение продолжительного времени.
- Движение по мокрой дороге.
- Движение по дороге с дорожным отбойником или стеной, представляющими из себя двойную конструкцию.
- Рядом находится крупногабаритное транспортное средство, например, автобус или грузовик.
- При приближении другого автомобиля или проезде рядом на слишком малом расстоянии.
- Если мимо на большой скорости прошел другой автомобиль.
- При смене полосы движения.
- Если автомобиль тронулся одновременно с находящимся рядом автомобилем и ускорился.
- Если транспортное средство из соседнего ряда перестраивается в ряд через два от вашего или если транспортное средство в ряду через два от вашего перестраивается в соседний с вами ряд.
- Рядом находится мотоцикл или велосипед.
- Рядом находится безбортовая платформа-прицеп.
- Если в зоне обнаружения находятся маленькие объекты, такие

- как тележка для покупок или детская коляска.
- Если рядом находится автомобиль с низким профилем, например спортивный.
- Нажата педаль тормоза.
- Активирована ESC (электронная система контроля устойчивости).
- Неисправности электронного контроля устойчивости (ESC).
- Давление в шинах низкое или шина повреждена.
- Переделан тормоз.
- Автомобиль резко останавливается.
- Температура снаружи автомобиля крайне низкая.
- Возникает значительная вибрация автомобиля при езде по неровным дорогам, дорогам с многочленными выбоинами или по дороге, на которой проводился ямочный ремонт.
- Автомобиль движется по скользкой поверхности по причине снега, луж или гололеда.
- Если автомобиль двигается назад после парковки по диагонали
- Движение по участкам рядом с автомобилями или сооружениями

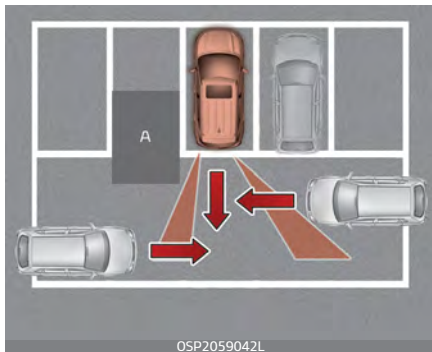

[A] — строительная конструкция. Функция может работать неправильно при проезде участков дороги, на которых имеются автомобили или сооружения. В определенных ситуациях функция может не обнаружить автомобиль, приближающийся сзади, и предупреждение или тормоз могут не срабатывать надлежащим образом.

Всегда обращайте внимание на окружающую обстановку во время управления автомобилем.

- Движение в сложном паркинге

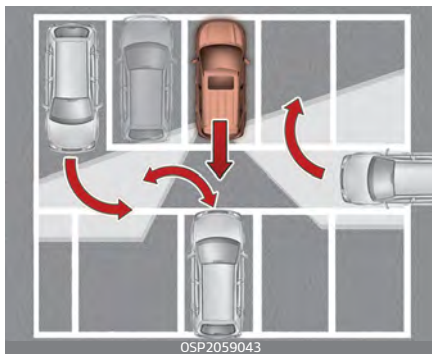

Функция может работать ненадлежащим образом в условиях сложного паркинга.

В определенных ситуациях функция может не справиться с точным определением опасности столкновения с автомобилями, которые паркуются или отъезжают с места парковки рядом с вашим автомобилем (например, автомобиль, покидающий место стоянки сбоку от вашего автомобиля, автомобиль, паркующийся в зоне позади вашего автомобиля или выезжающий из нее и т. п.).

В таком случае предупреждение или тормоз могут не сработать надлежащим образом.

- Когда автомобиль припаркован диагонально

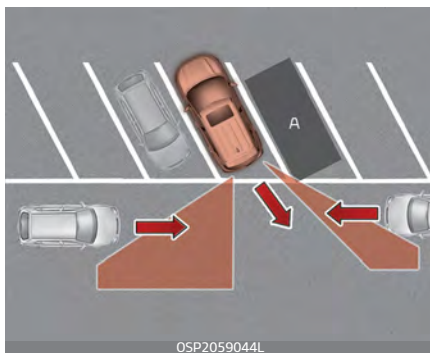

[A]: автомобиль

Функция может работать ненадлежащим образом, если автомобиль припаркован диагонально. В отдельных случаях, когда диагонально припаркованный авто-

мобиль выезжает с места парковки, функция может не обнаружить автомобиль, приближающийся слева/справа в зоне позади вашего автомобиля. В таком случае предупреждение или тормоз могут не сработать надлежащим образом.

Всегда обращайтесь внимание на окружающую обстановку во время управления автомобилем.

- Когда ваш автомобиль находится на уклоне / рядом с подъемом

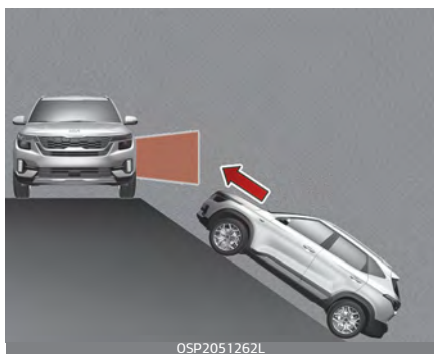

Функция может работать ненадлежащим образом, когда автомобиль находится на уклоне/рядом с подъемом.

В определенных ситуациях функция может не обнаружить автомобиль, приближающийся слева/справа в зоне позади автомобиля, и предупреждение или тормоз могут не срабатывать надлежащим образом.

Всегда обращайтесь внимание на окружающую обстановку во время управления автомобилем.

- Постановка на стоянку на парковочное место, вблизи которого находится сооружение.

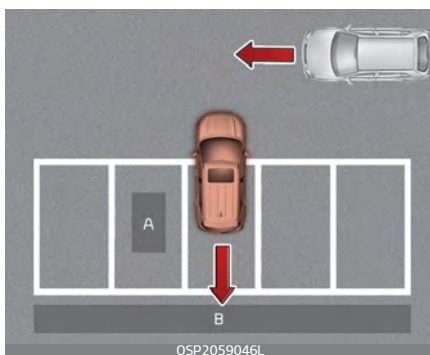

[A]: сооружение, [B]: стена

Система может работать ненадлежащим образом, если автомобиль заезжает на парковочное место, ограниченное сооружением позади или сбоку от вашего автомобиля.

В определенных ситуациях при заезде на парковочное место задним ходом функция может не распознавать автомобиль, движущийся перед вашим автомобилем. В таком случае предупреждение или тормоз могут не сработать надлежащим образом.

Всегда внимательно следите за парковочным местом во время управления автомобилем.

- Парковка автомобиля задним ходом



Если автомобиль паркуется задним ходом, и датчик радара обнаруживает другой автомобиль в задней части парковочного места, функция может предупредить водителя или задействовать тормоз. Всегда внимательно следите за парковочным местом во время управления автомобилем.

## Декларация соответствия (при наличии)

Радиочастотные компоненты (передний радар) соответствуют перечисленным ниже требованиям.

Для Кореи

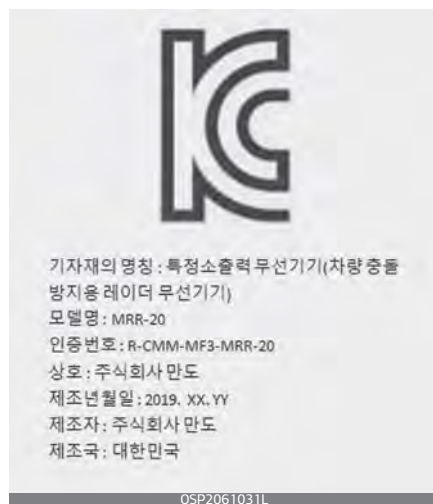

Для США и территорий США, Микронезии, Доминиканской Республики, Гондураса

Европа и страны, в которых требуется сертификация CE



OYB060040L

FCC ID  
: 2ACDX-MRR-20

This device complies with Part 15 of the FCC Rules. Operation is subject to the following two conditions:

- (1) this device may not cause harmful interference, and
- (2) this device must accept any interference received, including interference that may cause undesired operation.

CAUTION TO USERS

Changes or modifications not expressly approved by the party responsible for compliance could void the user's authority to operate the equipment.

OSP2061032L



OJA060067L

Model: MRR-20

Hereby MRR-20 has been so constructed that it can be operated in at least one Member State without infringing applicable requirements of use of radio spectrum. (RED article 10.2)

Hereby, Mando Corp declares that the radio equipment type MRR-20 is in compliance with Directive 2014/53/EU.

The full text of the EU declaration of conformity is available at the following internet address:  
<https://www.mando.com/md/rnd04.jsp>

OSP2061033L

Для Канады

Model: MRR-20  
IC: 11988A-MRR20

This device complies with Industry Canada licence-exempt RSS standard(s). Operation is subject to the following two conditions:  
(1) this device may not cause interference, and  
(2) this device must accept any interference, including interference that may cause undesired operation of the device.

Le présent appareil est conforme aux CNR d'industrie Canada applicables aux appareils radio exempts de licence. L'exploitation est autorisée aux deux conditions suivantes:  
(1) l'appareil ne doit pas produire de brouillage, et  
(2) l'utilisateur de l'appareil doit accepter tout brouillage radioélectrique subi, même si le brouillage est susceptible d'en compromettre le fonctionnement.

OSP2061034L

Для Тайваня



OSK060060L

ССАI19LP0490T6

(1) 經型式認證合格之低功率射頻電機，非經許可，公司、商號或使用者均不得擅自變更頻率、加大功率或變更原設計之特性及功能。  
(2) 低功率射頻電機之使用不得影響飛航安全及干擾合法通信；經發現有干擾現象時，應立即停用，並改善至無干擾時方得繼續使用。前項合法通信，指依電信法規定作業之無線電通信。低功率射頻電機須忍受合法通信或工業、科學及醫療用電波輻射性電機設備之干擾。

(1) Without permission granted by NCC, any company, enterprise, or user is not allowed to change frequency, enhance transmitting power or alter original characteristic as well as performance to a approved low power radio-frequency devices.  
(2) The low power radio-frequency devices shall not influence aircraft security and interfere legal communications; If found, the user shall cease operating immediately until no interference is achieved. The said legal communications means radio communications is operated in compliance with the Telecommunications Act.  
The low power radio-frequency devices must be susceptible with the interference from legal communications or ISM radio wave radiated devices.

OSK060094TW

Для Австралии



OSK060062L

Для Сербии



ОСК060065L

Для Омана

OMAN - TRA  
TRA/TA-R/5429/18  
D080320

OSP206 1037L

Для Молдовы



ОСК060065L

Для Украины



ODL3059228L

26. Manufacturers should ensure that radio equipment is accompanied by instructions and safety information in accordance with the law on the use of languages.

Instructions should include the information necessary to use the radio equipment according to its purpose. Such information contains, in the presence of a description of the components and accessories, including software that allows the radio equipment to work for its intended purpose. Such instructions and safety instructions, as well as any labeling, must be clear, understandable and legible.

An instruction for radio equipment intended to emit radio waves must additionally contain:

band (band) of radio frequencies, in which (in which) the radio equipment operates;

the maximum radiation power in the band (+) of radio frequencies, in which (in which) radio equipment is operating.

ОСК060066L

Для Объединенных Арабских Эмиратов



REGISTERED No.: ER63065/18  
DEALER No.: DA58500/16

OSP206 1038L



Для Бразилии



OSP2061039L

Для Сингапура

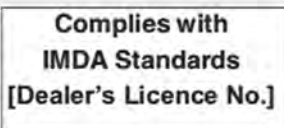

Dealer number : DA105282

OSK060069L

Для России



ODL3059224L

Для Малайзии



OSK060070L

Для Иордании

Model : MRR-20

OSP2061042L

Для Мексики

IFETEL : RCPMAMR18-1560

“La operación de este equipo está sujeta a las siguientes dos condiciones:  
(1) es posible que este equipo o dispositivo no cause interferencia perjudicial y  
(2) este equipo o dispositivo debe aceptar cualquier interferencia, incluyendo la que pueda causar su operación no deseada.” and RCPMAMR18-1560

OSP2061043L

Для Израиля

Ministry of Communication permit number : 51-63909

OSP2061044L

## Радиочастотные компоненты (задний угловой радар) соответствуют перечисленным ниже требованиям.

Для США и территорий США, Микронезии, Доминиканской Республики, Гондураса



OYB060040L

This device complies with Part 15 of the FCC Rules. Operation is subject to the following two conditions:

- (1) this device may not cause harmful interference, and
- (2) this device must accept any interference received, including interference that may cause undesired operation.

### CAUTION TO USERS

Changes or modifications not expressly approved by the party responsible for compliance could void the user's authority to operate the equipment.

OYB060041L

Для Канады

Model: RS4  
IC: 2694A – RS4

This device contains licence-exempt transmitter(s)/receiver(s) that comply with Innovation, Science and Economic Development Canada's licence-exempt RSS(s). Operation is subject to the following two conditions:

- (1) This device may not cause interference.
- (2) This device must accept any interference, including interference that may cause undesired operation of the device.;

Le présent appareil est conforme aux CNR d'Industrie Canada applicables aux appareils radio exempts de licence. L'exploitation est autorisée aux deux conditions suivantes:

- (1) l'appareil ne doit pas produire de brouillage, et
- (2) l'utilisateur de l'appareil doit accepter tout brouillage radioélectrique subi, même si le brouillage est susceptible d'en compromettre le fonctionnement.

This equipment complies with ISSED radiation exposure limits set forth for an uncontrolled environment. This equipment should be installed and operated with minimum distance of 20 cm between the radiator and your body. This transmitter must not be co-located or operating in conjunction with any other antenna or transmitter. Cet équipement est conforme aux limites d'exposition aux rayonnements ISSED établies pour un environnement non contrôlé. Cet équipement doit être installé et utilisé avec un minimum de 20 cm de distance entre la source de rayonnement et votre corps. Ce transmetteur ne doit pas être placé au même endroit ou utilisé simultanément avec un autre transmetteur ou antenne.

OYB060042L

## Для Тайваня

電信法第 48 條, 低功率電波輻射性電機管理辦法

## 第十二條

經型式認證合格之低功率射頻電機, 非經許可, 公司、商號或使用者均不得擅自變更頻率, 加大功率或變更原設計之特性及功能。

## 第十四條

低功率射頻電機之使用不得影響飛航安全及干擾合法通信; 經發現有干擾現象時, 應立即停用, 並改善至無干擾時方得繼續使用。

前項合法通信, 指依電信法規定作業之無線電通信。低功率射頻電機須忍受合法通信或工業、科學及醫療用電波輻射性電機設備之干擾。

## Article 12

Without permission, any company, firm or user shall not alter the frequency, increase the power, or change the characteristics and functions of the original design of the certified lower power frequency electric machinery.

## Article 14

The application of low power frequency electric machineries shall not affect the navigation safety nor interface a legal communication, if an interference is found, the service will be suspended until improvement is made and the interference no longer exist.

OYB060043L

## Для Индонезии

54473/SDPPI/2018  
6051

OYB060044L

## Для Малайзии



OYB060045L

## Для Сингапура

Complies with  
IMDA Standards  
DA 103238

OYB060046L

## Для Вьетнама



OYB060047L

## Для Бразилии



OYB060048L

Este equipamento não tem direito à proteção contra interferência prejudicial enão pode causar interferência em sistemas devidamente autorizados

OYB060049L

Для Мексики

Radar de corto alcance  
RS4  
Hella KGaA Hueck & Co  
IFETEL: RLVHERS17-0286

“La operación de este equipo está sujeta a las siguientes dos condiciones:  
(1) es posible que este equipo o dispositivo no cause interferencia perjudicial y (2) este equipo o dispositivo debe aceptar cualquier interferencia, incluyendo la que pueda causar su operación no deseada.”

OYB060050L

Для Японии

This device is granted pursuant to the Japanese Radio Law under the grant ID n° : 204-750001  
This device should not be modified (other wise the granted designation number will become invalid)

本製品は、電波法に基づく特定無線設備の技術基準適合証明などを受けております。認証番号: 204-750001  
本製品の改造は禁止されています。(適合証明番号などが無効となります。)

OYB060051L

Для Украины



UA RF: 1HELLARS4

OYB060052L

Цим HELLA GmbH & Co. KGaA заявляє, що радіотехнічне обладнання типу RS4 в ідповідає Технічному регламенту радіотехнічного обладнання та Директиви 2014/53/ЄС.

Повний текст декларації про відповідність доступний за адресою: [www.hella.com/hyundai](http://www.hella.com/hyundai)

Частотний діапазон: 24,05 – 24,25 ГГц  
Потужність передачі: 20 дБм (макс.) EIRP

OYB060053L

Для Иордании

TRC No: TRC/LPD/2017/63

OYB060054L

Для Омана

OMAN - TRA  
TRA/TA-R/3957/17  
D080134

OYB060055L

Для Объединенных Арабских Эмиратов



Для Ботсваны



Для Ганы

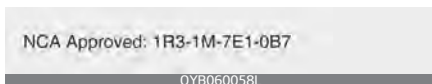

Для Замбии



Для Ямайки

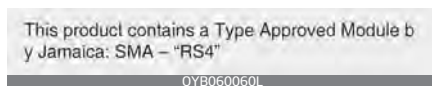

Для Парагвая



Для Узбекистана



Для Мозамбика

Approval No: N 1/R/SRA/2017  
HELLA RS4

OYB060062L

**Европа и страны, в которых требуется сертификация CE**

In the user manual :

Hereby, Hella KGaA Hueck & Co. Declares that the radio equipment type RS4 is in compliance with Directive 2014/53/EU. The full text of the EU declaration of conformity is available at the following internet address:  
[www.hella.com/hyundai](http://www.hella.com/hyundai)

Technical information:  
Frequency range: 24.05 ... 24.25 GHz  
Transmission power: 20 dBm (maximum) EIRP

Manufacturer and Address:  
Hella KGaA Hueck & Co.  
Rixbecker Straße 75, 59552 Lippstadt, Germany

OYB060063L

**Экономичная работа**

Расход топлива при эксплуатации автомобиля в основном зависит от стиля вождения, а также условий и времени поездки.

Каждый из этих факторов влияет на расстояние (км), которое способен преодолеть автомобиль, израсходовав литр топлива. Для того чтобы сделать эксплуатацию автомобиля экономной, следуйте приведенным ниже рекомендациям относительно вождения, которые помогут сократить затраты как на топливо, так и на ремонт.

- Автомобиль должен двигаться плавно. Разгоняйте автомобиль с умеренным ускорением. Не допускайте резких рывков с места или переключения передач с нажатой педалью газа, поддерживайте постоянную крейсерскую скорость движения. Не разгоняйтесь слишком сильно между остановками на светофорах. Выбирайте скорость автомобиля в зависимости от скорости транспортного потока, чтобы избежать лишнего ускорения и замедления. По возможности избегайте дорог с интенсивным движением. Соблюдайте безопасную дистанцию до других автомобилей, чтобы исключить ненужное торможение. Благодаря этому также уменьшается износ тормозов.

- Двигайтесь с умеренной скоростью. Чем быстрее вы движетесь, тем больше топлива потребляет автомобиль. Движение с умеренной скоростью, особенно по магистрали, является одним из наиболее эффективных способов сократить расход топлива.
- Следите за состоянием шин. Давление воздуха в них должно соответствовать рекомендованному уровню. При несоответствии давления рекомендованным значениям возрастает износ шин. Проверяйте давление в шинах не реже, чем раз в месяц.
- Следите за правильностью регулировки углов установки колес. Регулировка углов установки колес может нарушиться при ударах о бордюры или быстрой езде по неровной поверхности. Неправильная регулировка углов установки колес повышает износ шин и может привести не только к росту расхода топлива, но и к появлению других проблем.
- Поддерживайте автомобиль в хорошем состоянии. Для того чтобы сократить расход топлива и затраты на техобслуживание, соблюдайте график обслуживания автомобиля, который приведен в разделе "Плановое техобслуживание" на странице 8–13. Если автомобиль эксплуатируется в неблагоприятных условиях, обслуживание необходимо проводить чаще (подробнее см. в разделе "Техобслуживание в жестких условиях эксплуатации" на странице 8–20).
- Путешествуйте налегке. Не возите в автомобиле лишний груз. Чем меньше масса, тем меньше расход топлива.
- Не оставляйте двигатель работать на холостых оборотах дольше, чем необходимо. Если вы стоите на месте (и не находитесь в потоке транспорта), заглушите двигатель и запустите его только тогда, когда будете готовы ехать.
- Помните: ваш автомобиль не требует длительного прогрева. После запуска двигателя дайте ему поработать в течение 10–20 секунд перед тем, как включать передачу. Однако в очень холодную погоду период прогрева двигателя нужно немного увеличивать.
- Не перегружайте двигатель, заставляя его работать на слишком низких или слишком высоких оборотах. Движение со слишком медленной скоростью на слишком высокой передаче приводит к перегрузке двигателя. В этом случае переключитесь на пониженную передачу. При чрезмерно высокой частоте

вращения двигатель выходит за пределы диапазона безопасной работы. Этого можно избежать, переключая передачи на рекомендованных скоростях.

- При движении на высокой скорости с открытыми окнами расход топлива может увеличиваться.
- Расход топлива возрастает при боковом и встречном ветре. Для того чтобы частично компенсировать возросший в таких условиях расход, снизьте скорость.

Поддержание автомобиля в надлежащем состоянии важно не только для сокращения расхода топлива, но и для безопасности. Таким образом, следует пройти обслуживание в специализированной мастерской.

Kia рекомендует обратиться к официальному дилеру Kia или партнерской сервисной компании.

### Предупреждение

#### **Выключение двигателя во время движения**

Не следует выключать двигатель при движении под гору или в других ситуациях, если автомобиль находится в движении. При выключенном двигателе не работают усилитель руля и усилитель тормозов. Вместо этого рекомендуется понизить передачу и использовать торможением двигателем. Кроме того, при выключении зажигания во время движения с холодным двигателем возможно срабатывание блокировки рулевого колеса, что может привести к потере управления, которое станет причиной тяжелых травм или гибели.

---



## Особые условия движения

Если условия эксплуатации автомобиля ухудшаются из-за плохой погоды или низкого качества дорог, необходимо управлять автомобилем более аккуратно, чем обычно.

## Опасные условия движения

При возникновении опасных условий движения, таких как вода, снег, лед, грязь, песок или подобных опасностей, соблюдайте следующие рекомендации:

- Продолжайте движение осторожно и увеличьте дистанцию для обеспечения безопасного торможения.
- Избегайте резкого торможения и поворотов руля.
- При торможении тормозами без антиблокировочной тормозной системы (ABS) слегка нажимайте и отпускайте педаль тормоза до остановки автомобиля.
- Не следует нажимать и отпускать педаль тормоза в автомобиле, оборудованном ABS.
- Если автомобиль застрял в снегу, грязи или песке, используйте вторую передачу. Нажимайте на педаль газа медленно во избежание пробуксовки ведущих колес.
- Используйте песок, каменную соль или другие нескользящие материалы под ведущими колесами, чтобы обеспечить сцепле-

ние при застревании на льду, в снегу или грязи.

## Снижение риска опрокидывания

Этот универсальный пассажирский автомобиль относится к классу полноприводных внедорожников (SUV).

Автомобили класса SUV имеют увеличенный дорожный просвет и суженную колею, что позволяет эксплуатировать их в различных дорожных условиях. Благодаря некоторым конструктивным характеристикам центр тяжести таких внедорожников располагается выше, чем у обычных автомобилей. Преимуществом высоко расположенного центра тяжести является улучшенный обзор дороги, что позволяет заблаговременно замечать препятствия и проблемные ситуации. Внедорожники SUV не рассчитаны на прохождение поворотов с такой же скоростью, как обычные автомобили. В силу связанного с этим риска водителю и пассажирам настоятельно рекомендуется пристегивать ремни безопасности. Если в случае опрокидывания пассажир или водитель не будут пристегнуты, они с большей вероятностью могут получить смертельные травмы. Чтобы снизить риск опрокидывания, водитель может предприни-

мать некоторые меры. Следует по возможности избегать крутых поворотов и резких маневров, а также не размещать на багажнике, установленном на крыше, тяжелый груз. Кроме того, запрещается вносить модификации в конструкцию автомобиля.

### **⚠ Предупреждение**

#### **Опрокидывание**

Как и в случае с другими полноприводными внедорожниками класса SUV, неправильная эксплуатация данного автомобиля может привести к потере управления, аварии или опрокидыванию.

- Внедорожники SUV сильнее подвержены риску опрокидывания, чем автомобили других типов.
- Благодаря некоторым конструктивным характеристикам (высокому дорожному просвету, колее и т. д.) центр тяжести в этом автомобиле расположен выше, чем в обычных машинах.
- Внедорожники класса SUV не рассчитаны на прохождение поворотов с такой же скоростью, как обычные автомобили.
- Избегайте крутых поворотов и резких маневров.
- Если в случае опрокидывания пассажир или водитель не будут пристегнуты, они с гораздо большей вероятностью могут полу-

чить смертельные травмы.

Следите за тем, чтобы все находящиеся в салоне люди были надежно пристегнуты ремнями безопасности.

### **⚠ Предупреждение**

На вашем автомобиле установлены шины, призванные обеспечивать безопасную езду и хорошую управляемость. Не следует использовать шины и диски, отличающиеся по размеру и типу от изначально установленных на автомобиле. Это может отрицательно повлиять на безопасность и эксплуатационные характеристики вашего автомобиля и стать причиной отказа рулевого управления или опрокидывания и получения серьезных травм. При замене любого из четырех колес все шины и диски должны иметь тот же размер, тип, рисунок протектора, марку и грузоподъемность. Если вы все же решили установить на автомобиль комбинацию шин/дисков, не рекомендованную компанией Kia для езды по бездорожью, не следует ездить на автомобиле с такими колесами по автомагистралям.

## Раскачивание автомобиля

Если необходимо раскачать автомобиль, чтобы высвободить его из снега, песка или грязи, сначала поверните рулевое колесо вправо и влево для очистки области вокруг передних колес. Затем следует перевести рычаг переключения передач из положения «R» (задний ход) в положение любой передачи переднего хода и обратно.

Не увеличивайте обороты двигателя и старайтесь, чтобы колеса пробуксовывали как можно меньше. Если вы все еще не можете выехать после нескольких попыток, вытяните автомобиль на буксире, чтобы избежать перегрева двигателя и возможного повреждения трансмиссии.

### ⚠ Предостережение

Длительное раскачивание может привести к перегреву двигателя, повреждению или неисправности трансмиссии и повреждению шин.

### ⚠ Предупреждение

#### Пробуксовка шин

Не допускайте пробуксовки колес, особенно на скоростях более 56 км/ч (35 миль/ч). Пробуксовка колес на высоких скоростях, когда автомобиль находится в неподвижном состоянии, может вызвать

перегрев и повреждение шин, в результате чего могут пострадать находящиеся рядом люди.

### \* Примечание

Перед раскачиванием автомобиля необходимо отключить систему ESC.

### ⚠ Предупреждение

Если автомобиль вязнет в снегу, грязи, песке и т. д., можно попытаться высвободить его движением вперед-назад. Не используйте этот маневр, если рядом с автомобилем находятся люди или какие-либо объекты. При выполнении маневра раскачивания автомобиль, внезапно освободившись, может поехать вперед или назад и травмировать людей либо повредить находящиеся рядом объекты.

## Плавное прохождение поворотов

Избегайте торможения или переключения передач на поворотах, особенно при мокрой поверхности дороги. Повороты желательно преодолевать с плавным ускорением. Если следовать этой рекомендации, износ шин будет сведен к минимуму.

## Движение в ночное время

Поскольку управление автомобилем в ночное время представляет собой большую опасность, чем при дневном свете, следует помнить несколько важных правил:

- Снизьте скорость и увеличьте дистанцию между вами и другими автомобилями, поскольку в ночное время видимость резко ухудшается, особенно на участках, где отсутствует уличное освещение.
- Отрегулируйте зеркала таким образом, чтобы уменьшить отблеск фар других автомобилей.
- Фары головного света всегда должны быть чистыми и правильно отрегулированными. (Для автомобилей без функции автоматической регулировки фар головного света.) Загрязненные или неправильно отрегулированные фары головного света существенно ухудшают видимость в темное время суток.
- Старайтесь не смотреть непосредственно в фары встречных автомобилей. Это может привести к временной слепоте, и глазам потребуются несколько секунд, чтобы снова привыкнуть к темноте.

## Движение в дождливую погоду

Дождь и мокрые дороги могут сделать движение опасным, особенно если вы не подготовлены к вождению автомобиля по скользкому дорожному покрытию.

При вождении в дождливую погоду необходимо учитывать следующие обстоятельства:

- Сильный ливень значительно ухудшает видимость и приводит к увеличению остановочного пути, поэтому снизьте скорость автомобиля.
- Поддерживайте рабочее состояние стеклоочистителя лобового стекла. Замените щетки стеклоочистителя, если они оставляют на ветровом стекле полосы или пропускают отдельные области при работе.
- Плохое состояние шин во время резкой остановки автомобиля может привести к их пробуксовыванию на мокром дорожном покрытии и стать причиной дорожно-транспортного происшествия. Регулярно проверяйте хорошее состояние шин.
- Включите передние фары, чтобы вас видели другие участники движения.
- Движение по большим лужам на высокой скорости может негативно повлиять на тормозную систему, поэтому старайтесь

снизить скорость вашего автомобиля.

- Если тормоза намокли, их нужно просушить, периодически нажимая на педаль тормоза при движении автомобиля до восстановления эффективности торможения.

### **Движение по затопленным местам**

Избегайте движения по затопленным местам, если вы не уверены в том, что вода находится не выше нижней части ступицы колеса. Переезжайте водные препятствия на медленной скорости. Учитывайте необходимость обеспечить достаточный тормозной путь, поскольку вода может повлиять на работу тормозной системы.

После проезда водной преграды просушите тормоза, слегка нажав их несколько раз при медленном движении автомобиля.

### **Движение по грунтовым дорогам**

Соблюдайте осторожность при движении по грунтовым дорогам, так как автомобиль могут повредить камни или корни деревьев. Перед началом движения ознакомьтесь с особенностями грунтовых дорог, по которым предстоит ехать.

## **Движение в зимний период**

Неблагоприятные погодные условия в зимний период приводят к повышенному износу и другим проблемам.

Чтобы свести к минимуму проблемы при езде в зимний период, соблюдайте следующие рекомендации:

### **Летние шины**

Kia указывает летние шины для некоторых моделей, чтобы обеспечить наилучшие ходовые характеристики на сухих дорогах. Характеристики летних шин значительно снижаются при наличии снега или льда на дорогах. На боковой поверхности летних шин отсутствует маркировка сцепления класса M + S (грязь и снег). Если вы планируете использовать свой автомобиль при снеге или гололеде, Kia рекомендует использовать зимние шины или всесезонные шины на всех четырех колесах.

### **Движение в условиях заснеженности и обледенения**

Для передвижения по глубокому снегу может потребоваться установить зимние шины или колесные цепи.

При выборе зимних шин придерживайтесь типа и размера, которые

соответствует типу и размеру шин оригинальной комплектации. В противном случае могут возникнуть проблемы с безопасностью и управляемостью автомобиля. Кроме того, движение на высокой скорости, резкое ускорение и торможение, а также крутые повороты потенциально являются очень опасными.

Для снижения скорости используйте торможение. Резкое торможение на заснеженных и обледенелых дорогах может привести к заносам. Соблюдайте достаточную дистанцию до идущего впереди автомобиля. Тормозите плавно. Помните, что установка цепей противоскольжения увеличивает движущую силу, но не предотвращает заносы.

### Зимние шины

При установке зимних шин убедитесь в том, что это радиальные шины того же размера и диапазона нагрузок, что и оригинальные шины. Для сбалансированного управления автомобилем при любых погодных условиях устанавливайте зимние шины на все четыре колеса. Помните о том, что сила сцепления зимних шин с сухой дорогой может быть меньше, чем у оригинальных шин. Будьте внимательны при управлении автомоби-

лем, даже на чистой дороге. Максимальную скорость, рекомендуемую для езды на зимних шинах, можно уточнить у продавца шин.

### ⚠ Предупреждение

#### Размер зимних шин

Размер и тип зимних шин должен соответствовать размеру и типу стандартных шин автомобиля. Несоблюдение этого правила может отрицательно сказаться на управляемости и безопасности вашего автомобиля.

Не устанавливайте шипованные шины, не ознакомившись предварительно с местными, национальными и муниципальными правилами на предмет возможных ограничений их использования.

#### Колесные цепи



Поскольку боковины радиальных шин тоньше, их можно повредить при установке некоторых типов

цепей противоскольжения. По этой причине вместо цепей противоскольжения рекомендуется использовать зимние шины. Не устанавливайте колесные цепи противоскольжения на автомобилях, оснащенных алюминиевыми дисками, поскольку цепи противоскольжения могут вызвать повреждение дисков. Если необходимо использовать цепи противоскольжения, следует выбрать цепи проволочного типа толщиной менее 12 мм. На повреждения автомобиля, вызванные установкой неправильных цепей противоскольжения, не распространяется действие гарантийных обязательств производителя.

Устанавливайте цепи только на передние колеса.

При движении не следует превышать скорость 30 км/ч (20 миль/ч) или скорость, рекомендованную производителем цепей, смотря какой из показателей ниже.

### Предостережение

- Убедитесь, что зимние цепи подходят для ваших шин по размеру и типу. На повреждения кузова и подвески, вызванные установкой неправильных цепей противоскольжения, не распространяется действие гарантийных обязательств производителя

автомобиля. Кроме того, соединительные крючья цепей могут быть повреждены вследствие контакта с компонентами автомобиля, что приведет к ослаблению зимних цепей на шинах. Убедитесь, что колесные цепи имеют сертификацию SAE класса «S».

- Всегда проверяйте правильность установки цепей и надежность их крепления, проехав примерно 0,5–1 км после их установки. Если цепи ослабли, затяните их или заново установите.
- Управляя автомобилем, не делайте полный поворот (поворот рулевого колеса полностью в одну сторону) даже при надлежащей установке цепи. (Во время полного поворота скорость автомобиля должна быть ниже 10 км/ч.)

---

### Используйте высококачественную охлаждающую жидкость на основе этиленгликоля

Ваш автомобиль поставляется с высококачественной этиленгликолевой охлаждающей жидкостью в системе охлаждения. Это единственный тип охлаждающей жидкости, который должен использоваться, поскольку он помогает предотвратить появление коррозии в системе охлажде-

ния, смазывает водяной насос и предотвращает замерзание. Необходимо производить замену или долив охлаждающей жидкости в соответствии с данными в "Обычный график техобслуживания" на странице 8-14. Перед началом зимы проверьте охлаждающую жидкость, чтобы убедиться в том, что она замерзает при температуре ниже той, которая ожидается в холодный период.

### **При необходимости залейте зимнее масло**

В некоторых климатических зонах в холодную погоду рекомендуется использовать масло с более низкой (так называемой «зимней») вязкостью. Рекомендации приведены в "Рекомендуемые смазочные материалы и их количество" на странице 9-11. Если вы не уверены, масло какой вязкости следует использовать, следует обратиться за консультацией к официальному дилеру компании Kia или партнерскую сервисную компанию.

### **Проверьте свечи и систему зажигания**

Проверьте свечи зажигания в соответствии с процедурой, описанной в "Плановое техобслуживание" на странице 8-13, и при необходимости замените их. Также проверьте

все провода и компоненты зажигания, чтобы убедиться в отсутствии треснувших, изношенных или поврежденных деталей.

### **Предохранение замков от замерзания**

Чтобы уберечь замки от замерзания, впрысните в отверстие ключа рекомендованную антиобледенительную жидкость или глицерин. Если замок покрыт льдом, впрысните рекомендованную антиобледенительную жидкость для удаления льда. Если замок замерз изнутри, его можно разморозить с помощью нагретого ключа. Будьте осторожны с нагретым ключом, чтобы избежать травм.

### **Используйте в системе для стеклоомывателя разрешенную к применению незамерзающую жидкость**

Чтобы уберечь воду в системе стеклоомывателя от замерзания, добавляйте в нее разрешенный к применению раствор антифриза в соответствии с инструкциями, указанными на упаковке. Антифриз для стеклоомывателя доступен у официального дилера Kia и в большинстве точек продажи автомобильных запчастей. Не используйте охлаждающую жидкость автомобиля или другие типы антифриза, так как они могут повредить лакокрасочное покрытие.



### **Не допускайте замерзания стояночного тормоза**

При некоторых условиях стояночный тормоз может замерзнуть во включенном положении. Чаще всего это происходит при скоплении снега или льда в районе задних тормозов или если тормоза намокли. Если существует риск примерзания стояночного тормоза, применяйте его только кратковременно, чтобы перевести рычаг переключения передач в положение «Р» (Парковка) и заблокировать задние колеса автомобиля для предотвращения отката. После этого отпустите стояночный тормоз.

### **Не допускайте, чтобы под днищем автомобиля скапливался лед и снег**

При некоторых условиях снег и лед могут накапливаться под крыльями и препятствовать рулевому управлению. При движении в неблагоприятных зимних условиях необходимо периодически проверять днище автомобиля, чтобы убедиться в том, что ничто не мешает работе передних колес и элементов рулевого управления.

### **Возите с собой аварийное оборудование**

В автомобиле следует держать аварийное оборудование, соответствующее погодным условиям. Среди прочего во время поездки могут понадобиться буксировочные тросы или цепи, фонарик, сигнальные ракеты, песок, лопата, соединительные кабели, скребок для окон, перчатки, брезент, комбинезоны, одеяло и т. д.

## Масса автомобиля

Этот раздел поможет вам правильно загрузить автомобиль и/или прицеп, чтобы вес автомобиля в загруженном состоянии не превышал номинальной грузоподъемности с прицепом или без него.

При правильной загрузке автомобиля обеспечивается максимальная реализация его конструктивных характеристик. Перед загрузкой автомобиля ознакомьтесь со следующими терминами для определения его номинальной массы (с прицепом или без него), которые используются в технических характеристиках автомобиля и на его сертификационной табличке:

**Базовая снаряженная масса** Это вес автомобиля с полным баком топлива и всем стандартным оборудованием. Снаряженная масса не учитывает вес пассажиров, груза или дополнительного оборудования.

**Снаряженная масса автомобиля** Это вес нового автомобиля в момент приобретения у дилера плюс вес установленного впоследствии оборудования.

**Вес груза** Эта цифра указывает на весь вес, добавленный к базовой снаряженной массе, включая груз и дополнительное оборудование.

**Полная нагрузка на мост (GAW).** Это общий вес, приходящийся на каждую ось (переднюю и заднюю), включая снаряженную массу автомобиля и всю полезную нагрузку.

### GVW (полная масса автомобиля)

Это собственная масса полностью снаряженного автомобиля с массой груза и массой пассажиров.

### Номинальная полная масса автомобиля (GVWR).

Это максимально допустимая масса полностью загруженного автомобиля (включая все дополнительные принадлежности, оборудование, пассажиров и груз). Разрешенная максимальная масса автомобиля (GVWR) обозначена на сертификационной табличке, расположенной на пороге двери водителя.

### Предостережение

Не устанавливайте на автомобиль шины с меньшими характеристиками по допустимой нагрузке, чем у оригинальных шин, поскольку это может привести к снижению максимально допустимых значений GVWR и GAWR. Установка шин с более высокими характеристиками по допустимой нагрузке не позволяет увеличить максимально допустимые значения GVWR и GAWR автомобиля.

<b>Сигнализация при остановке на дороге .....</b>	<b>7-3</b>
• Аварийная световая сигнализация .....	7-3
<b>В случае возникновения аварийной ситуации во время движения.....</b>	<b>7-4</b>
• Если на перекрестке заглох двигатель.....	7-4
• Если во время движения спустило колесо .....	7-4
• Если во время движения заглох двигатель .....	7-5
<b>Если двигатель не заводится.....</b>	<b>7-5</b>
• Если механизм двигателя не проворачивается или проворачивается медленно.....	7-5
• Если коленчатый вал двигателя проворачивается нормально, но двигатель не заводится.....	7-6
<b>Запуск в экстренной ситуации .....</b>	<b>7-6</b>
• Запуск от внешнего источника .....	7-6
• Запуск двигателя буксировкой или толканием .....	7-9
<b>Перегрев двигателя.....</b>	<b>7-9</b>
<b>Система контроля давления в шинах (TPMS) .....</b>	<b>7-11</b>
• Индикатор давления в шинах .....	7-12
• Сигнал низкого давления в шинах .....	7-13
• Индикатор неисправности системы контроля давления в шинах (TPMS) .....	7-15
• Замена шины с системой TPMS.....	7-16
<b>Если спустило колесо (при наличии запасного колеса)...</b>	<b>7-18</b>
• Домкрат и инструменты .....	7-18
• Снятие и хранение запасного колеса .....	7-19
• Замена колеса .....	7-20
• Табличка на домкрате .....	7-25

# 7 Действия в аварийных ситуациях

• Декларация о соответствии домкрата нормам ЕС Домкрат .....	7-27
<b>Буксировка .....</b>	<b>7-28</b>
• Услуги эвакуатора .....	7-28
• Съёмный буксирный крюк .....	7-29
• Аварийная буксировка .....	7-30
<b>Принадлежности для аварийных ситуаций .....</b>	<b>7-33</b>
• Огнетушитель .....	7-33
• Знак аварийной остановки .....	7-34
<b>Экстренный вызов ЭРА-ГЛОНАСС .....</b>	<b>7-34</b>
• Устройство ЭРА-ГЛОНАСС .....	7-35

## Действия в аварийных ситуациях

### Сигнализация при остановке на дороге

При возникновении аварийной ситуации во время вождения или когда автомобиль припаркован на обочине, необходимо предупредить встречных или обгоняющие автомобили, чтобы они проезжали мимо с осторожностью. Для этого следует использовать аварийную сигнализацию.

#### Аварийная световая сигнализация

Аварийная световая сигнализация служит предупреждением для других водителей соблюдать крайнюю осторожность при приближении, обгоне или проезде мимо автомобиля.

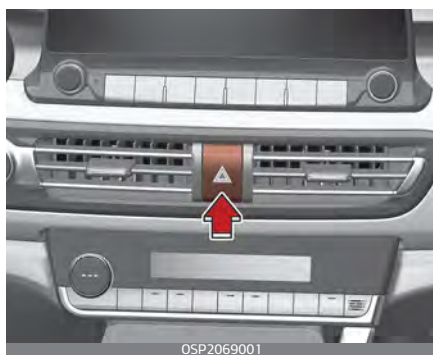

Ее следует использовать при выполнении аварийного ремонта или при остановке автомобиля на обочине дороги.

Нажимайте выключатель аварийной световой сигнализации с выключателем зажигания в любом положении. Выключатель аварийной сигнализации находится на центральной консоли панели переключателей. Все указатели поворота мигают одновременно.

- Аварийная световая сигнализация работает независимо от того движения автомобиля.
- Указатели поворота не работают при включении аварийной световой сигнализации.
- Соблюдайте осторожность при использовании аварийной световой сигнализации во время буксировки автомобиля.

## В случае возникновения аварийной ситуации во время движения

При возникновении аварийной ситуации во время движения сохраняйте спокойствие и выполните следующие действия.

### Если на перекрестке заглох двигатель

- Если двигатель заглох на перекрестке, установите рычаг переключения передач в положение «N» (Нейтраль), а затем оттолкните автомобиль в безопасное место.
- Если автомобиль имеет механическую коробку передач без переключателя замка зажигания, то, чтобы начать движение вперед, выберите 2 (вторую) или 3 (третью) передачу, а затем проверните стартер без нажатия педали сцепления.

### Если во время движения спустило колесо

Если шина начинает спускаться во время движения:

1. Уберите ногу с педали акселератора и дайте автомобилю замедлиться, двигаясь прямо вперед. Не тормозите сразу и не пытайтесь съехать с дороги, поскольку это может привести к потере управления.

2. После замедления автомобиля до безопасной скорости осторожно затормозите и съедьте с дороги.
3. Припаркуйте автомобиль на обочине, не останавливайтесь и не паркуйте автомобиль посередине дороги. В случае дорог с разделенными потоками движения припаркуйте автомобиль как можно дальше от полос движения, чтобы не создавать неудобства для других автомобилей, а также обеспечить простоту операции по замене шины, как описано в разделе "Если спустило колесо (при наличии запасного колеса)" на странице 7-18.
4. После остановки автомобиля включите аварийную сигнализацию, затяните стояночный тормоз и переключите рычаг передач в положение «R» (задний ход) (механическая КПП).
5. Все пассажиры должны выйти из автомобиля. Убедитесь, что все они выходят из автомобиля с пассажирской стороны.
6. При замене спустившего колеса следуйте инструкциям, представленным далее в разделе "Если спустило колесо (при наличии запасного колеса)" на странице 7-18.

### Если во время движения заглох двигатель

1. Постепенно сбросьте скорость, двигаясь по прямой. Соблюдая осторожность, сверните с дороги в безопасное место.
2. Включите аварийную световую сигнализацию.
3. Попробуйте снова запустить двигатель. Если автомобиль не заводится, следует обратиться в специализированную мастерскую. Kia рекомендует проконсультироваться с официальным дилером Kia или партнерской сервисной компанией.

### Если двигатель не заводится

Если двигатель не запускается, сначала проверьте уровень топлива, а также не разряжен ли аккумулятор.

### Если механизм двигателя не проворачивается или проворачивается медленно

1. Проверьте соединения аккумулятора, чтобы убедиться, что они чистые и плотно посажены.
2. Включите внутреннее освещение. Если свет тускнеет или гаснет при включении стартера, то аккумулятор разряжен.
3. Проверьте соединения стартера, чтобы убедиться в надежности затяжки.
4. Не толкайте и не тяните автомобиль для его запуска. См. инструкции в разделе "Запуск от внешнего источника" на странице 7-6.

### Предупреждение

Если двигатель не запустится, не толкайте и не тяните автомобиль для его запуска. Это может привести к столкновению или вызвать другие повреждения. Кроме того, запуск двигателя в автомобиле, который толкают или тянут, может вызвать перегрузку каталитического нейтрализатора, что создаст пожароопасную ситуацию.

**Если коленчатый вал двигателя проворачивается нормально, но двигатель не заводится**

1. Проверьте уровень топлива.
2. Проверьте все разъемы на катушках и свечах зажигания, когда замок зажигания находится в положении «LOCK» (Заблокировано). Надежно подключить все отсоединенные или неплотно сидящие разъемы.
3. Проверьте топливопровод в моторном отсеке.
4. Если двигатель по-прежнему не заводится, следует обратиться в специализированную мастерскую. Kia рекомендует позвонить официальному дилеру Kia или партнерской сервисной компании.

**Запуск в экстренной ситуации**

Если автомобиль не запускается из-за разряженного аккумулятора, возможно, потребуются запустить автомобиль от внешнего источника.

**Запуск от внешнего источника**

Кабели следует подключать в соответствии с порядковыми номерами, а отключать в обратном порядке.

(Бензиновый) 1.6 MPI/T-GDi

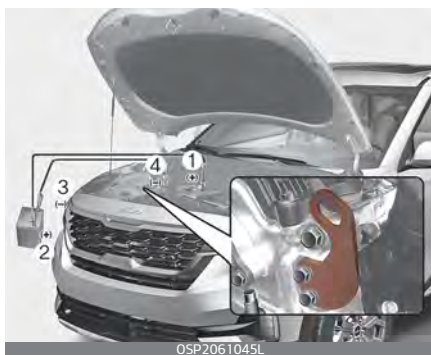

(Бензиновый) 2.0 MPI





Некорректный запуск от внешнего источника может представлять опасность. Поэтому, чтобы обезопасить себя от травм, а автомобиль или аккумулятор — от повреждений, соблюдайте порядок запуска от внешнего источника. При возникновении сомнений настоятельно рекомендуем обратиться к квалифицированному специалисту или в эвакуаторную службу за помощью в запуске вашего автомобиля от внешнего источника.

### ⚠ Предостережение

Разрешается использовать только систему внешнего запуска с напряжением 12 вольт. При использовании источника питания 24 В (два последовательно соединенных аккумулятора по 12 В или мотор-генераторный агрегат на 24 В) возможен полный выход из строя двигателя стартера на 12 В, системы зажигания и других электрических компонентов.

### ⚠ Предупреждение

#### Аккумулятор

Не проверяйте уровень электролита в аккумуляторе, поскольку при этом он может разрушиться или взорваться с причинением тяжелых травм.

### ⚠ Предупреждение

#### Аккумулятор

- Держите аккумулятор на расстоянии от источников открытого огня и образования искр. Аккумулятор выделяет водород, который под воздействием огня или искр может взорваться. При несоблюдении данных инструкций возможно причинение вреда здоровью или повреждение автомобиля! Если вы не уверены, что сможете правильно выполнить данную процедуру, обратитесь за помощью к специалисту. Автомобильные аккумуляторы содержат серную кислоту. Это ядовитое и крайне агрессивное вещество. При запуске от внешнего источника рекомендуется использовать защитные очки и следить за тем, чтобы кислота не попала на тело, одежду или автомобиль.
- Не пытайтесь запустить автомобиль от внешнего источника, если разрядившийся аккумулятор замерз или уровень электролита в нем низкий: аккумулятор может разрушиться или взорваться.
- Не допускайте соприкосновения положительного (+) и отрицательного (–) кабелей для запуска от внешнего источника. Это может привести к образованию искр.

- Если при запуске от внешнего источника аккумулятор сильно разряжен или замерз, то он может разрушиться или взорваться.

### **Процедура запуска двигателя от внешнего источника**

1. Убедитесь, что напряжение добавочной аккумуляторной батареи составляет 12 вольт и что ее отрицательная клемма заземлена.  
Если добавочный аккумулятор находится на другом автомобиле, не допускайте контакта двух транспортных средств.
2. Выключите все ненужные электрические нагрузки.
3. Откройте капот двигателя и снимите технологическую крышку в моторном отсеке со стороны переднего пассажирского сиденья.
4. Снимите крышку блока предохранителей в моторном отсеке со стороны переднего пассажирского сиденья
5. Откройте крышку положительной клеммы внутри блока предохранителей в моторном отсеке и крышку отрицательной клеммы ближе к кузову автомобиля.
6. Подключите соединительные кабели точно в той последовательности, которая показана на рисунке.
  - 1) Подсоедините один конец соединительного кабеля к положительной клемме

разряженного аккумулятора (1).

- 2) Подсоедините другой конец к положительной клемме аккумулятора, используемого для запуска (2).

- 3) После этого подсоедините один конец второго соединительного кабеля к отрицательной клемме дополнительного аккумулятора (3), а затем другой конец к прочному стационарному контактному элементу (например, к таке-лажной скобе двигателя) на значительном расстоянии от аккумулятора (4). Не подключайте его к элементам, движущимся при проворачивании двигателя, или рядом с ними. Не допускайте контакта соединительных кабелей ни с чем, кроме соответствующих клемм аккумулятора или места заземления. Не наклоняйтесь над аккумуляторной батареей при установлении соединений.

### **⚠ Предостережение**

#### **Кабели аккумулятора**

Не подключайте соединительный кабель от отрицательной клеммы дополнительного аккумулятора к отрицательной клемме разряженного аккумулятора. Это может привести к перегреву разряженного аккумулятора и его растрескиванию с вытеканием аккумуляторной кислоты.

Подсоедините один конец соединительного кабеля к отрицательной клемме добавочного аккумулятора, а другой конец — к контактному элементу на значительном расстоянии от аккумулятора.

### Запуск двигателя буксировкой или толканием

Этот автомобиль оборудован механической коробкой передач и не должен заводиться с помощью буксировки, поскольку это может привести к повреждению системы снижения токсичности выхлопа.

Автомобили, оснащенные автоматической коробкой передач/коробкой передач с двойным сцеплением/интеллектуальной бесступенчатой трансмиссией, нельзя завести с помощью буксировки.

Следуйте инструкциям, приведенным в этом разделе для процедуры "Запуск от внешнего источника" на странице 7-6.

### Предупреждение

Никогда не буксируйте автомобиль для запуска двигателя, потому что резкий рывок вперед при запуске может привести к столкновению с буксирующим транспортным средством.

## Перегрев двигателя

Если индикатор температуры указывает на перегрев, то может отмечаться падение мощности, а также громкий свист или стук.

В этом случае необходимо выполнить следующие действия.

1. Покиньте проезжую часть и остановите автомобиль при первой возможности сделать это без угрозы для безопасности.
2. Переместите рычаг переключения передач в положение «Р» (автоматическая коробка передач/коробка передач с двойным сцеплением/интеллектуальная бесступенчатая трансмиссия) либо в нейтральное положение (механическая коробка передач) и включите стояночный тормоз.
3. Если включена система кондиционирования воздуха, выключите ее.
4. Если под автомобилем отмечаются следы утечки охлаждающей жидкости двигателя либо из-под капота идет пар, заглушите двигатель. Не открывайте капот, пока не прекратится утечка охлаждающей жидкости или выделение пара.
5. Если утечки охлаждающей жидкости двигателя и выделения пара не отмечается, не глушите двигатель и проверьте, работает ли охлаждающий вентилятор двигателя.

- 1) Если вентилятор не работает, выключите двигатель.
6. Проверьте, на месте ли приводной ремень водяного насоса.
  - 1) Если ремень на месте, проверьте его натяжение.
  - 2) Если с приводным ремнем все в порядке, проверьте наличие утечек охлаждающей жидкости из радиатора, шлангов и днища автомобиля. (Если при движении автомобиля работала система кондиционирования воздуха, то холодная вода, стекающая из нее при остановке, не является признаком неисправности).

### **⚠ Предупреждение**

Для предотвращения травм следите за тем, чтобы волосы, руки и детали одежды не попали на движущиеся части работающего двигателя, такие как вентилятор и приводные ремни.

7. При обрыве приводного ремня водяного насоса или при утечке охлаждающей жидкости немедленно заглушите двигатель и позвоните ближайшему официальному дилеру Kia или партнерской сервисной компании.

### **⚠ Предупреждение**

Не снимайте крышку радиатора, пока двигатель находится в горячем состоянии. Охлаждающая жидкость может выплеснуться из отверстия и причинить сильные ожоги.

8. Если причину перегрева определить не удастся, подождите, пока температура двигателя не вернется к норме. В случае падения уровня охлаждающей жидкости аккуратно добавьте необходимое количество в бачок, чтобы уровень охлаждающей жидкости достиг отметки половины объема.
9. Продолжать движение требуется с осторожностью, обращая внимание на появление других признаков перегрева. Если снова происходит перегрев, позвоните официальному дилеру Kia или партнерской сервисной компании.

### **⚠ Предостережение**

- Серьезная потеря охлаждающей жидкости указывает на наличие протечки в системе охлаждения. В этом случае следует проверить систему в специализированной мастерской. Kia рекомендует обратиться к официальному дилеру Kia или партнерской сервисной компании.

- Если двигатель перегрелся из-за низкого уровня охлаждающей жидкости, ее резкое добавление может привести к появлению трещин в двигателе. Чтобы предотвратить повреждения, охлаждающую жидкость следует добавлять медленно и в небольших количествах.

## Система контроля давления в шинах (TPMS) (при наличии)

Система контроля давления в шинах (TPMS) измеряет давление в шинах автомобиля и отображает его на ЖК-дисплее.

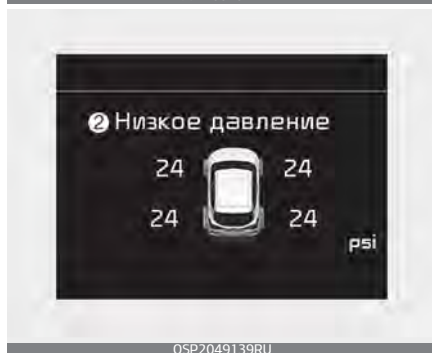

1. Сигнал низкого давления в шинах / индикатор неисправности системы TPMS.
2. Сигнал положения шины с низким давлением (отображается на ЖК-экране)

### Индикатор давления в шинах

- Давление в шинах можно проверить в режиме помощи на приборной панели.
  - См. раздел "Режим установок" на странице 4–65.
- Давление воздуха в шинах отображается через 1–2 минуты после начала движения.
- Если давление в шинах не отображается, когда автомобиль стоит на месте, то на дисплее выводится сообщение «Drive to display» (Начните движение для вывода показаний). После поездки не забывайте проверять давление в шинах.
- Единицы измерения давления в шинах можно изменить в режиме пользовательских настроек на приборной панели.
  - фунты на кв. дюйм, кПа, бар (см. "Режим установок" на странице 4–65).

Проверять следует каждую шину, включая запасную (при наличии); шины проверяются раз в месяц, в холодном состоянии, и при необходимости накачиваются до давления, рекомендованного производителем автомобиля, которое указано на табличке особенностей эксплуатации автомобиля или на табличке с давлением в шинах.

(Если на автомобиль установлены шины, размер которых отличается

от указанного на табличке с техническими характеристиками или на этикетке с давлением в шинах, нужно определить, какое для них требуется давление.)

В качестве дополнительной меры безопасности автомобиль оснащен системой контроля давления в шинах (TPMS), благодаря чему при существенном падении давления в одной или нескольких шинах загорается соответствующий индикатор. Если загорается индикатор низкого давления в шинах, при первой же возможности необходимо остановиться, проверить состояние шин и подкачать их до нужного давления. При езде на шинах с недостаточным давлением возможен их перегрев и разрыв. Кроме того, при недостаточном давлении в шинах увеличивается расход топлива и сокращается срок службы протектора, а также могут ухудшиться управляемость и тормозные характеристики автомобиля.

Необходимо отметить, что система TPMS не может служить заменой полноценного обслуживания шин. Поддержание нужного давления в шинах является обязанностью водителя: не следует дожидаться срабатывания индикатора системы TPMS, указывающего на недостаточное давление в шинах.

Автомобиль также оснащен индикатором неисправности системы TPMS, который сигнализирует о неполадках в ее работе. Индикатор неисправности системы TPMS совмещен с сигналом низкого давления воздуха в шинах. Если система определяет наличие неисправности, то этот сигнал мигает приблизительно 1 минуту, а затем горит постоянно. Данная последовательность повторяется при каждом запуске автомобиля, пока не будет устранена неисправность. Если индикатор неисправности системы TPMS мигает в течение приблизительно 1 минуты, а затем горит постоянно, то система может не определить низкое давление в шинах или не сообщить о нем.

Неполадки с системой TPMS могут возникнуть по разным причинам, в том числе вследствие установки на автомобиль сменных или новых шин или дисков, не позволяющих системе TPMS функционировать правильно. После замены одной или нескольких шин или дисков на автомобиле проверяйте состояние индикатора неисправности системы TPMS, чтобы убедиться в том, что сменные или новые шины или диски не влияют на правильность работы системы TPMS.

### \* Примечание

В нижеуказанных случаях следует проверить систему в специализированной мастерской. Kia рекомендует обратиться к официальному дилеру Kia или партнерской сервисной компании.

1. Сигнал низкого давления в шинах / индикатор неисправности системы TPMS не загорается на 3 секунды при переключении замка зажигания в положение «ON» (Вкл.) или при работающем двигателе.
2. Индикатор неисправности системы TPMS мигает в течение примерно 1 минуты, а затем горит непрерывно.
3. Сигнал положения шины с низким давлением горит непрерывно.

### Сигнал низкого давления в шинах



### *Сигнал положения шины с низким давлением*

Если загораются индикаторы системы контроля давления в шинах, а на ЖК-дисплей комбинации приборов выводится предупреждающее сообщение, то в одной или нескольких шинах отмечается значительное падение давления.



Сигнал положения шины с низким давлением указывает, в какой именно шине отмечается значительное падение давления с помощью включения соответствующей контрольной лампы.

Если загорелся один из индикаторов, немедленно сбросьте скорость, избегайте крутых поворотов и рассчитывайте на увеличение тормозного пути. При первой же возможности остановитесь и проверьте состояние шин. Подкачайте шины до уровня давления, указанного на табличке особенностей эксплуатации автомобиля или на табличке с давлением в шинах, которая находится на внешней панели центральной стойки со стороны водителя. Если до станции технического обслуживания далеко или шина не держит давление, следует заменить колесо на запасное.

Если после замены колеса со спустившей шиной на запасное колесо автомобиль в течение 10 минут движется со скоростью более 25 км/ч, возможно следующее:

- Индикатор неисправности системы контроля давления в шинах (TPMS) будет мигать в течение приблизительно 1 минуты, после чего начинает гореть постоянно, так как в запасном колесе отсутствует датчик TPMS (в автомобиле отсутствует запасное колесо с установленным датчиком).
- Индикатор неисправности системы контроля давления в шинах (TPMS) будет постоянно гореть во время движения, так как в запасном колесе отсутствует датчик TPMS (в автомобиле отсутствует запасное колесо с установленным датчиком).

### ⚠ Предостережение

- Зимой или в холодную погоду индикатор низкого давления в шинах может загореться, если регулировка уровня давления в шинах выполнялась в теплую погоду. Это не означает, что система TPMS вышла из строя, так как при низких температурах давление в шинах снижается.
- При выезде автомобиля из зоны высокой температуры в зону



низкой или наоборот либо при повышении или понижении температуры окружающей среды следует проверять давление в шинах и корректировать его до рекомендуемого уровня.

- Заполнение шин большим количеством воздуха не создает условий для отключения индикатора низкого давления в шинах. Это связано с тем, что насос имеет определенную допустимую погрешность производительности. Индикатор низкого давления в шинах отключается, когда давление в них становится выше рекомендованного давления накачки.

### Предупреждение

#### Повреждения из-за низкого давления

Слишком низкое давление в шинах может привести к потере управления автомобилем и увеличению тормозного пути.

При продолжительной езде на шинах с низким давлением они могут перегреться и выйти из строя.

#### Индикатор неисправности системы контроля давления в шинах (TPMS)

В случае неисправности системы контроля давления в шинах этот

индикатор будет мигать в течение одной минуты, а затем станет гореть постоянно.

В этом случае для выявления причины проблемы следует проверить систему в специализированной мастерской. Kia рекомендует обратиться к официальному дилеру Kia или партнерской сервисной компании.

### Примечание

В случае неисправности системы TPMS сигнал о низком давлении в шинах может быть не отображен, даже если они спущены.

### Предостережение

- Индикатор неисправности системы TPMS будет мигать примерно в течение 1 минуты, а затем гореть постоянно, если автомобиль движется вблизи линий электропередач или радиопередатчиков, таких как полицейские участки, правительственные или государственные учреждения, радиовещательные станции, военные объекты, аэропорты, ретрансляционные вышки и т. д. Это может помешать нормальному функционированию системы контроля давления в шинах.

- Индикатор неисправности системы TPMS будет мигать примерно в течение 1 минуты, а затем гореть постоянно, если используются цепи противоскольжения или в автомобиле включены и используются электронные устройства, такие как ноутбук, зарядное устройство для мобильного телефона, устройство дистанционного запуска, навигатор и т. д. Это может помешать нормальному функционированию системы контроля давления в шинах.

### Замена шины с системой TPMS

Если у вас спустило колесо, загорятся сигнал низкого давления в шине и сигнал положения этой шины.

В этом случае следует проверить систему в специализированной мастерской. Kia рекомендует обратиться к официальному дилеру Kia или партнерской сервисной компании.

### **⚠ Предостережение**

Рекомендуется использовать герметик, одобренный компанией Kia. При замене шины следует удалить герметик с датчика давления в шине и с колесного диска.

Каждое колесо укомплектовано датчиком давления, который установлен в шине сразу за вентиляем. Необходимо использовать колеса с системой TPMS. Следует провести обслуживание шин в специализированной мастерской. Kia рекомендует обратиться к официальному дилеру Kia или партнерской сервисной компании.

Если после замены колеса со спустившей шиной на запасное колесо автомобиль в течение 10 минут движется со скоростью более 25 км/ч, возможно следующее:

- Индикатор неисправности системы контроля давления в шинах (TPMS) будет мигать в течение приблизительно 1 минуты, после чего начинает гореть постоянно, так как в запасном колесе отсутствует датчик TPMS (в автомобиле отсутствует запасное колесо с установленным датчиком).
- Индикатор неисправности системы контроля давления в шинах (TPMS) будет постоянно гореть во время движения, так как в запасном колесе отсутствует датчик TPMS (в автомобиле отсутствует запасное колесо с установленным датчиком).

Падение давления в шине не всегда можно определить путем визуального осмотра. Для измере-

ния давления в шинах используйте качественный манометр. Следует отметить, что в разогретой (во время езды) шине индикатор покажет более высокое давление по сравнению с холодной (если автомобиль стоял на месте в течение по меньшей мере 3 часов или проехал за этот период времени менее 1,6 км (1 милю)).

Дайте шине остыть, прежде чем измерять в ней давление. Перед тем как накачивать шину до рекомендуемого давления, проверяйте, чтобы она была холодной.

Выражение «холодная шина» означает, что автомобиль простаивал в течение 3 часов или проехал менее 1,6 км (1 милю) за этот 3-часовой период.

### Предостережение

Если автомобиль оснащен системой контроля давления в шинах, то рекомендуется использовать герметик, одобренный компанией Kia. Жидкий герметик может повредить датчики давления в шинах.

### Предупреждение

#### TPMS

- Система TPMS не может предупредить о серьезном внезапном повреждении шин, вызванном

внешними факторами, такими как гвозди или мусор на дороге.

- Если вы заметили, что автомобиль движется нестабильно, немедленно уберите ногу с педали акселератора, постепенно с небольшим усилием нажмите педаль тормоза и медленно сверните с дороги в безопасное место.

### Предупреждение

#### Защита системы TPMS

Изменение, модификация или отключение компонентов системы контроля давления в шинах (TPMS) может отрицательно сказаться на способности системы предупреждать водителя о низком давлении в шинах и/или о наличии неисправностей в системе TPMS. Изменение, модификация или отключение компонентов системы контроля давления в шинах (TPMS) может стать причиной аннулирования гарантии на данную систему автомобиля.

## ⚠ Предупреждение

### Для Европы

- Не следует вносить изменения в конструкцию узлов автомобиля, поскольку это может повлиять на функционирование системы TPMS.
- Колеса, поступающие в розничную продажу, не оборудованы датчиками TPMS. Из соображений безопасности запчасти для замены рекомендуется приобретать у официального дилера Kia.
- Если вы приобрели колеса в розничной сети, установите на них датчики TPMS, одобренные дилером компании Kia. Если автомобиль не оснащен датчиками TPMS или система TPMS работает неправильно, вы можете не пройти техосмотр в вашей стране.
  - \* Все автомобили, реализованные на рынке Европы в течение указанного периода, должны быть оснащены системой TPMS.
    - Автомобиль новой модели: 1 ноября 2012 года ~
    - Автомобиль текущей модели: 1 ноября 2014 года ~ (на основании регистрации транспортных средств).

## Если спустило колесо (при наличии запасного колеса)

### Домкрат и инструменты

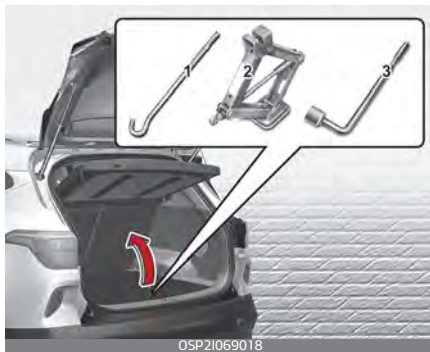

Домкрат, рукоятка домкрата и колесный гаечный ключ хранятся в багажном отсеке.

Поднимите крышку багажного отделения, чтобы достать эти инструменты:

1. Рукоятка домкрата
2. Домкрат
3. Колесный гаечный ключ

### **Инструкции по поднятию на домкрате**

Домкрат предназначен только для экстренной замены шин.

Храните домкрат надлежащим образом, чтобы он не «гремел» во время движения автомобиля.

Следуйте инструкциям по поднятию на домкрате, чтобы снизить вероятность получения травмы.

## ⚠ Предупреждение

### Замена колеса

- Никогда не пытайтесь ремонтировать автомобиль на дороге или магистрали.
- Прежде чем приступать к замене колеса, всегда полностью отводите автомобиль с дороги на обочину. Используйте домкрат только на твердой ровной поверхности. Если нет возможности найти твердое ровное место вне дороги, вызовите эвакуатор, чтобы получить помощь.
- Обязательно выбирайте правильное положение домкрата в передней и задней части автомобиля: никогда не используйте бамперы или любой другой компонент автомобиля в качестве опоры для домкрата.
- Автомобиль может соскочить с домкрата и вызвать серьезные травмы или смерть.
- Запрещается находиться под транспортным средством, которое опирается на домкрат.
- Не запускайте и не оставляйте включенным двигатель, когда автомобиль находится на домкрате.
- Никому не позволяйте оставаться в автомобиле, когда он находится на домкрате.
- Убедитесь, что все дети находятся в безопасном месте вдали от дороги и от автомобиля, кото-

рый предстоит поднимать с помощью домкрата.

### Снятие и хранение запасного колеса



Для снятия колеса поверните болт крепления шины против часовой стрелки.

Закрепление для хранения выполняется в порядке, обратном снятию.

Храните запасное колесо и инструменты надлежащим образом, чтобы они не гремели во время движения автомобиля.

## ⚠ Предупреждение

Проследите за тем, чтобы фиксатор запасного колеса правильно совместился с его центральным отверстием, чтобы колесо не стучало при движении.

В противном случае запасное колесо может сорваться с держа-

теля и стать причиной дорожно-транспортного происшествия.

---

## Замена колеса

1. Остановитесь на ровной поверхности и надежно затяните стояночный тормоз.



2. Перевести рычаг переключения передач в положение «R» (задний ход) при использовании механической коробки передач или в положение «P» (парковка) при использовании автоматической коробки передач/ трансмиссии с двойным сцеплением/ интеллектуальной бесступенчатой трансмиссии.
3. Включите аварийную сигнализацию.
4. Достаньте колесный гаечный ключ, домкрат, рукоятку домкрата и запасное колесо из автомобиля.
5. Заблокируйте переднее и заднее колесо, расположенные по диагонали от домкрата.



## ⚠ Предупреждение

### Замена колеса

- Для того чтобы предотвратить самопроизвольное движение автомобиля во время замены колеса, обязательно полностью затягивайте стояночный тормоз и блокируйте колесо, расположенное по диагонали от заменяемого.
  - Рекомендуется ставить под колеса противооткатные упоры и не допускать присутствия людей в поднятом на домкрате автомобиле.
-

6. Ослабьте каждую гайку колеса на один оборот против часовой стрелки, но не вынимайте их, пока колесо не будет поднято над землей.



7. Установите домкрат в переднее (1) или заднее (2) подъемное положение (ближайшее к заменяемому колесу). Разместите домкрат под рамой автомобиля в обозначенной точке. Положения для упора домкрата — это приваренные к раме автомобиля пластины с двумя фиксаторами и напильном.

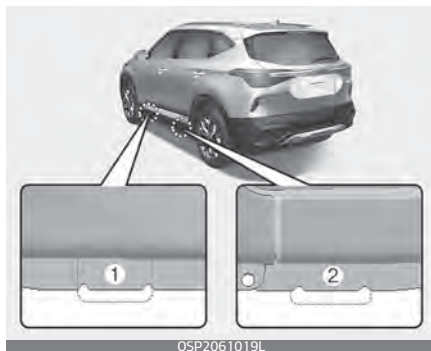
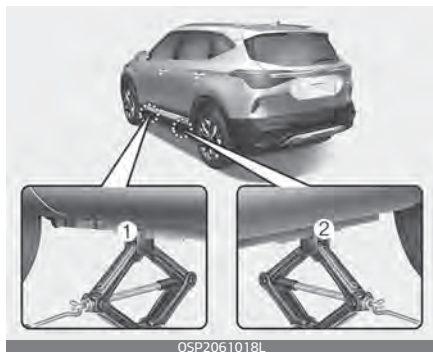

### ⚠ Предупреждение

#### Расположение домкрата

Для того чтобы свести к минимуму вероятность получения травмы, используйте только домкрат из комплекта принадлежностей автомобиля, устанавливайте его в соответствующей точке и никогда не упирайтесь в другие части автомобиля.

8. Вставьте рукоятку в домкрат и поверните его по часовой стрелке, поднимая автомобиль, пока колесо не оторвется от земли. Оно должно подняться примерно на 30 мм (1,2 дюйма). Перед тем как отвинчивать гайки крепления колеса, убедитесь, что автомобиль устойчив и не сможет сместиться или соскользнуть с домкрата.



9. Ослабьте гайки колеса и снимите их пальцами. Снимите колесо со шпилек и положите его плашмя на землю, чтобы оно не укатилось. Чтобы установить на ступицу запасное колесо, совместите отверстия в диске со шпильками и посадите на них колесо.

Если вам не удастся этого сделать, немного наклоните колесо и совместите верхнее отверстие в диске с верхней шпилькой. Покачивая колесо вперед-назад, посадите его на остальные шпильки.

### **⚠ Предупреждение**

Диски колес могут иметь острые кромки. Обращайтесь с ними осторожно, чтобы избежать серьезных травм. Перед тем как ставить колесо на место, убедитесь в том, что на ступице или диске нет загрязнений (грязи, гудрона, гравия и т. д.), которые могут препятствовать плотному прилеганию диска колеса к ступице.

Удалите имеющиеся загрязнения. Если монтажные поверхности ступицы и диска соприкасаются неплотно, то гайки крепления могут раскрутиться, что приведет к потере колеса. При потере колеса автомобиль может потерять управление. Это может стать причиной получения тяжелых травм или гибели.

### ***Важно: использование компактного запасного колеса (при наличии)***

Ваш автомобиль укомплектован компактным запасным колесом. Компактное запасное колесо занимает меньше места по сравнению с запасным колесом обычного размера. Это колесо меньше обычного колеса: оно предназначено только для временного использования.

### **⚠ Предостережение**

- При использовании компактного запасного колеса автомобилем следует управлять аккуратно. При первой же возможности компактное запасное колесо следует заменить на колесо с шиной и ободом обычного размера.
- Данный автомобиль не рекомендуется эксплуатировать при одновременном использовании



более чем одного компактного запасного колеса.

### **⚠ Предупреждение**

Компактное запасное колесо предназначено для использования только в экстренных ситуациях. Не следует эксплуатировать автомобиль с установленным компактным запасным колесом на скорости выше 80 км/ч (50 миль/ч). Чтобы исключить выход запасного колеса из строя, который может повлечь за собой травмы или гибель людей, снятое колесо необходимо отремонтировать или заменить в кратчайшие сроки.

Компактное колесо следует накачать до давления 420 кПа (60 фунтов/кв. дюйм).

### **\* Примечание**

После установки запасного колеса проверьте в нем давление. При необходимости скорректируйте давление до требуемого значения.

При использовании компактного запасного колеса необходимо соблюдать следующие меры предосторожности.

- Ни при каких обстоятельствах не следует превышать скорость 80 км/ч (50 миль/ч); на более

высокой скорости возможно повреждение шины.

- Сохраняйте достаточно низкую скорость, чтобы избежать любых помех на дороге. Любая помеха, например выбоина или мусор, может серьезно повредить компактное запасное колесо.
- При продолжительной эксплуатации такого колеса возможен его выход из строя, потеря управляемости автомобиля и получение травм.
- Не следует превышать максимальную номинальную нагрузку автомобиля и нагрузку, указанную на боковине компактного запасного колеса.
- Не наезжайте на препятствия. Диаметр компактного запасного колеса меньше диаметра обычного колеса, поэтому дорожный просвет уменьшается приблизительно на 2,5 см (1 дюйм), что может привести к повреждению автомобиля.
- Если на автомобиле установлено компактное запасное колесо, не следует мыть его в автоматической мойке.
- На компактное запасное колесо не следует устанавливать цепи противоскольжения. Из-за уменьшенного размера колеса цепь сядет на него неплотно. При этом возможно повреждение автомобиля и потеря цепи.

- Не следует устанавливать компактное запасное колесо на переднюю ось, если автомобиль будет двигаться по снегу или льду.
- Не следует устанавливать компактное запасное колесо на любой другой автомобиль, так как данное колесо спроектировано специально для вашего автомобиля.
- Срок службы протектора компактного запасного колеса короче срока службы протектора обычной шины. Регулярно осматривайте компактное запасное колесо, заменяйте изношенные компактные запасные шины шинами того же размера и конструкции, установленными на тот же диск.
- Компактную запасную шину не следует устанавливать на другие диски, также не допускается установка на диск компактного колеса шин стандартного размера, зимних шин, колесных колпаков или окантовки. При использовании колеса в такой комплектации возможно повреждение установленных элементов или других компонентов автомобиля.
- Не следует использовать более одного компактного запасного колеса одновременно.

- Если на автомобиль установлено компактное запасное колесо, его не следует использовать для буксировки прицепа.

Табличка на домкрате

Model : 000 ①

max. 000 kg ②

OHYK064001

Max. 000 kg ①

OHYK064005

MAX. WEIGHT 0000kg(0000 lb) ②

OHYK064002

**KIA KIA MOTORS CORPORATION**

- THIS JACK FOR USE WITH KIA 0000 MODELS.
- TURN OFF IGNITION & SET PARKING BRAKE, PUT GEARSHIFT IN PARK (FOR AUTOMATIC) OR IN REVERSE GEAR (FOR MANUAL TRANSMISSION). THE VEHICLE OWNER'S MANUAL SHOULD BE CONSULTED FOR JACKING AND TYRE CHANGING INSTRUCTIONS (INCLUDING WHEEL JACKING POSITIONS) PRIOR TO THE JACKING OF VEHICLE.
- THE JACK SHOULD BE USED ON LEVEL FIRM GROUND WHEREVER POSSIBLE.
- IT IS RECOMMENDED THAT THE WHEELS OF THE VEHICLE BE CHOCKED AND THAT NO PERSON SHOULD REMAIN IN THE VEHICLE THAT IS BEING JACKED.

**WARNING : DO NOT GET UNDER A VEHICLE THAT IS SUPPORTED BY A JACK.**

OSP20592 T3L

\* Фактическая табличка на домкрате в автомобиле может отличаться от изображенной на рисунке. Для получения более подробной информации см. этикетку на домкрате.

1. Тип домкрата
2. Максимально допустимая нагрузка
3. При использовании домкрата задействуйте стояночный тормоз.
4. При использовании домкрата заглушите двигатель.
5. Запрещается находиться под транспортным средством, которое опирается на домкрат.
6. Предусмотренные места установки под рамой.
7. Опорная плита домкрата должна быть расположена вертикально по отношению к точке подъема.

8. Переключите рычаг переключения передач в положение «Р» на автомобилях с коробкой передач с двойным сцеплением/интеллектуальной бесступенчатой трансмиссией.
9. Используйте домкрат только на твердой ровной поверхности.
10. Производитель домкрата
11. Дата изготовления
12. Название и адрес представительства

### Декларация о соответствии домкрата нормам ЕС Домкрат



#### EC Declaration of Conformity according to EC Machinery Directive 2006/42/EC

We, **FRONTEC CO., LTD.**  
2091-12 Jeongwang 2(i)-dong Siheung-si Gyeonggi-d, Korea  
declare under our sole responsibility that the product:

**Product** : JACK-ASSY  
**Type Designation(s)** : 1200KG, 1000KG, 800KG, 700KG, 500KG  
**Serial No.** : N/A (prototype)  
**Year of Manufacture** : 2013

to which this declaration relates is in conformity with the following standard(s) or other normative document(s):

- EN ISO12100 : Safety of machinery - General principles for design - Risk assessment and risk reduction (2010)
- EN 1494/A1 : Mobile or movable jacks and associated lifting equipment (2008)

following the provisions of Directive(s):

- 2006/42/EC : Directive on the approximation of the laws of Member States relating to machinery (OJ L157 Jun, 9, 2006)

Siheung-si Gyeonggi-d, Korea / 15.07.2013 SOO HONG MIN President   
(Place and date of issue)(Name and signature or equivalent making of authorized person)

- \* T.C.F Compiling Location:
  - Address: PRIBORSKA 260, 739 42 FRYDEK MISTEK, CHLEBEOVICE, CZECH REPUBLIC
  - Team: Purchase team
  - Company name: HANWHA I&C CZECH s.r.o.

OUM0741 10L

7

## Буксировка

### Услуги эвакуатора

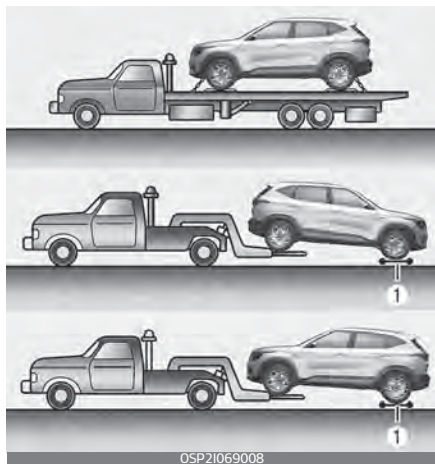

#### 1. тележки

Если необходимо отбуксировать автомобиль, рекомендуется обратиться к официальному дилеру компании Kia или в эвакуаторную службу. Для предотвращения повреждения автомобиля необходимо соблюдать правильные процедуры погрузки и буксировки. Рекомендуется использовать колесные тележки (1) или безбортовую платформу.

Автомобиль можно буксировать, когда задние колеса находятся на земле (без использования тележек). Передние колеса не должны касаться земли.

Если какое-либо из нагруженных колес или один из компонентов

подвески повреждены или автомобиль буксируется с передними колесами на земле, используйте под передними колесами буксировочную тележку.

При буксировке с помощью эвакуатора без колесных тележек всегда должна быть поднята передняя, а не задняя часть автомобиля.



### ⚠ Предостережение

- Не буксируйте автомобиль задним ходом с передними колесами на земле, так как это может привести к его повреждению.
- Не производите буксировку на тросе. Используйте колесный подъемник или безбортовую платформу.

- Не буксируйте автомобиль с четырьмя колесами на земле, если он оснащен трансмиссией с двойным сцеплением или бесступенчатой коробкой передач. В противном случае трансмиссия будет серьезно повреждена. Кроме того, убедитесь, что при буксировке автомобиль не соединен с другими транспортными средствами, включая автофургоны.

Если автомобиль буксируется без колесных тележек, выполните следующие действия:

1. Переведите ключ зажигания в положение «АСС».
2. Установите рычаг переключения передач в положение «N» (Нейтраль).
3. Отпустите стояночный тормоз.

### **⚠ Предостережение**

Если не установить рычаг переключения передач в положение «N» (Нейтраль), это может привести к внутренним повреждениям коробки передач.

### **Съемный буксирный крюк (при наличии)**

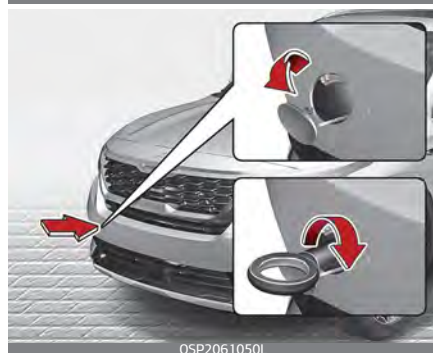
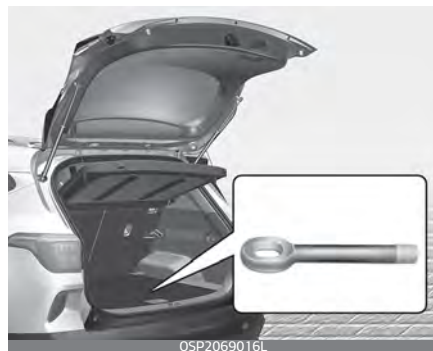

1. Откройте дверь багажного отделения и достаньте буксирный крюк из ящика для инструментов.
2. Снимите заглушку с отверстия, нажав на ее нижнюю часть на бампере.
3. Установите буксирный крюк в отверстие, повернув его по часовой стрелке так, чтобы он был надежно закреплен.
4. После завершения использования выкрутите буксировочный крюк и установите на место крышку.

## Аварийная буксировка



**Если необходима буксировка, рекомендуется обратиться к официальному дилеру Kia или в эвакуаторную службу.**

При отсутствии эвакуатора автомобиль можно некоторое время буксировать с помощью троса или цепи, которые крепятся за аварийный буксирный крюк, расположенный под передней (или задней) частью автомобиля. При буксировке автомобиля соблюдайте крайнюю осторожность. В автомобиле должен находиться водитель,

который будет управлять рулем и тормозами.

Буксировка таким способом допускается только по дорогам с твердым покрытием, на короткое расстояние и на низкой скорости. Кроме того, колеса, оси, силовой агрегат, рулевой механизм и тормоза должны находиться в хорошем состоянии.

- Не следует использовать буксировочный крюк для вытаскивания автомобиля, увязшего в грязи, песке или в других местах, из которых он не может выбраться своим ходом.
- По возможности не следует буксировать автомобиль, масса которого больше, чем у буксирующего автомобиля.
- Водители обоих автомобилей должны регулярно поддерживать связь друг с другом.

### **⚠ Предостережение**

- Закрепите буксировочный ремень на буксировочном крюке.
- Если для буксировки ремень крепится не за буксировочный крюк, а за другую часть автомобиля, то возможны повреждения кузова.
- Следует использовать только трос или цепь, специально предназначенные для буксировки транспортных средств. Надежно



закрепите трос или цепь за буксирный крюк.

- Разгоняйте или замедляйте автомобиль медленно и постепенно, сохраняя натяжение буксирного троса или цепи во время трогания и движения автомобиля, в противном случае можно повредить буксировочные крюки и сам автомобиль.
- Перед тем как приступить к аварийной буксировке, проверьте крюк: он не должен быть сломан или поврежден.
- Надежно затяните буксировочный трос или цепь на крюке.
- Не допускайте резких рывков крюка. Буксировать автомобиль нужно с постоянной скоростью и с равномерным усилием.
- Для того чтобы исключить повреждение крюка, не следует прилагать к нему боковые усилия или усилия в вертикальной плоскости. Буксировать автомобиль нужно только прямо вперед.
- подвергают лишней нагрузке. Крюк, буксировочный трос или цепь могут оборваться и причинить тяжелые травмы или сильные повреждения.
- Если неисправный автомобиль невозможно сдвинуть с места, не пытайтесь его буксировать. Рекомендуется обратиться за помощью к официальному дилеру Kia либо в эвакуаторную службу.
- При буксировке автомобиля нужно стараться двигаться прямо вперед.
- При буксировке другого автомобиля сохраняйте до него максимально возможное расстояние.
- Используйте буксировочный ремень длиной менее 5 м (16 футов). Посередине ремня закрепите кусок белой или красной ткани (шириной около 30 см (12 дюймов)), чтобы ремень был заметен для других участников движения.

### **⚠ Предупреждение**

При буксировке автомобиля соблюдайте крайнюю осторожность.

- Избегайте резкого трогания или беспорядочных маневров, вследствие которых аварийный буксировочный крюк, а также буксировочный трос или цепь

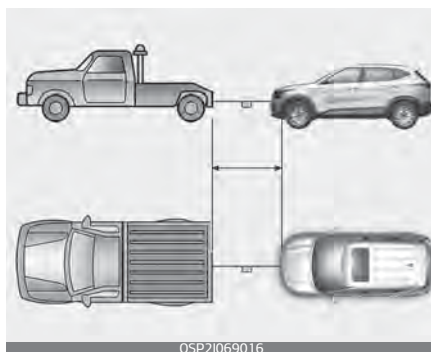

OSP21069016

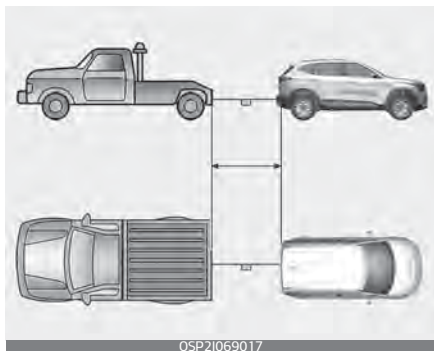

- При буксировке автомобиль необходимо вести аккуратно, поддерживая буксировочный трос в натянутом состоянии.
- Водитель должен находиться в автомобиле, чтобы управлять его рулем и тормозами, а пассажирам запрещено быть рядом с ним.

### ***Меры предосторожности при аварийной буксировке***

- Поверните выключатель зажигания в положение «АСС» таким образом, чтобы рулевое колесо не было заблокировано.
- Установите рычаг переключения передач в положение «N» (Нейтраль).
- Отпустите стояночный тормоз.
- Нажимайте на педаль тормоза с большей силой, чем обычно, поскольку эффективность торможения будет снижена.
- Понадобится большее рулевое усилие, поскольку система усилителя руля будет отключена.

- При движении вниз по длинному склону тормоза могут перегреться и эффективность торможения будет снижена. Останавливайтесь часто и давайте тормозам остыть.
- Скорость буксировки не должна превышать 25 км/ч (15 миль/ч), а расстояние буксирования — 20 км (12 Миль) (для автомобилей с механической коробкой переключения передач).
- Во избежание серьезных повреждений автоматической коробки переключения передач необходимо ограничить скорость автомобиля до 15 км/ч (10 миль/ч), а расстояние буксирования — до 1,5 км (1 мили) (для автомобилей с автоматической коробкой переключения передач, коробкой переключения передач с двойным сцеплением и интеллектуальной бесступенчатой трансмиссией).

## **⚠ Предостережение**

### **Автоматическая коробка передач/коробка передач с двойным сцеплением/интеллектуальная бесступенчатая трансмиссия**

- При буксировании автомобиля со всеми четырьмя колесами на земле его можно буксировать только спереди. Рычаг трансмиссии должен обязательно быть в положении нейтрали. Обеспечьте разблокирование рулевого управления, переместив выключатель зажигания в положение «АСС». В буксируемом автомобиле должен находиться водитель для управления рулем и тормозами.
- Перед буксировкой проверьте автоматическую коробку передач / коробку передач с двойным сцеплением/интеллектуальную бесступенчатую трансмиссию на наличие утечек, заглянув под автомобиль. Если в автоматической коробке передач / коробке передач с двойным сцеплением /интеллектуальной бесступенчатой трансмиссией имеется течь, то следует использовать безбортовую платформу или буксировочную тележку.

## **Принадлежности для аварийных ситуаций (при наличии)**

В автомобиле имеются некоторые аварийные принадлежности, которые могут понадобиться в чрезвычайной ситуации.

### **Огнетушитель**

Если произошло небольшое возгорание и вы знаете, как пользоваться огнетушителем, аккуратно выполните следующие действия.

1. Вытащите предохранительную чеку в верхней части огнетушителя, которая препятствует случайному нажатию ручки.
2. Направьте сопло на основание пламени.
3. Встаньте на расстоянии около 2,5 м (8 футов) от огня и нажмите ручку, чтобы разрядить огнетушитель.  
Если вы отпустите ручку, разряда огнетушителя прекратится.
4. Водите соплом вперед–назад в направлении основания огня. После появления признаков прекращения пожара тщательно осмотрите место возгорания, поскольку оно может загореться вновь.

### Знак аварийной остановки

Поставьте знак аварийной остановки на дороге, чтобы предупредить водителей приближающихся транспортных средств о чрезвычайной ситуации, например, когда автомобиль припаркован на обочине дороги из-за каких-либо проблем.

### Экстренный вызов ЭРА-ГЛОНАСС (при наличии)

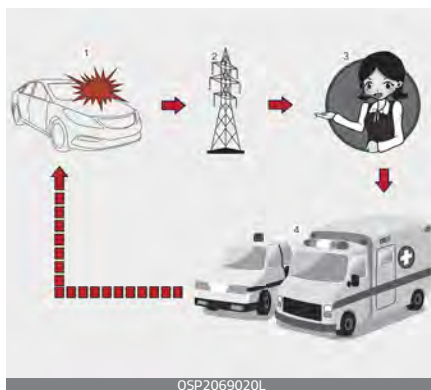

1. Дорожное происшествие
2. Беспроводная сеть связи
3. Единая дежурно-диспетчерская служба
4. Экстренная помощь

Автомобиль оснащен устройством<sup>\*1</sup>, подключенным к системе ЭРА\_ГЛОНАСС для выполнения экстренного вызова аварийно-спасательных служб. Система ЭРА-ГЛОНАСС — это автоматическая служба экстренного вызова, созданная для активации в случае дорожно-транспортного происшествия или других<sup>\*2</sup> происшествий на дорогах Российской Федерации. Система позволяет связаться с сотрудником единой дежурно-диспетчерской службы в случае аварии на дорогах Российской Федерации.

С условиями, которые описаны в руководстве пользователя, а также гарантийной и сервисной книге, система ЭРА-ГЛОНАСС передает данные в единую дежурно-диспетчерскую службу, включая данные о местоположении, типе автомобиля, VIN-номере (идентификационном номере автомобиля).

После того как данные, хранящиеся в системе ЭРА-ГЛОНАСС, будут переданы в центр спасения, чтобы помочь водителю и пассажирам в осуществлении надлежащих операций по спасению, и проведения спасательной операции данные будут удалены.

Оператор системы ЭРА-ГЛОНАСС (АО «ГЛОНАСС») отвечает за работу всех компонентов системы ЭРА-ГЛОНАСС (включая оборудование, установленное в автомобиле) согласно федеральному закону «О Государственной автоматизированной информационной системе "ЭРА-ГЛОНАСС"» от 28.12.2013 г. N 395-ФЗ

\* 1. Под устройством ЭРА-ГЛОНАСС в руководстве по эксплуатации подразумевается оборудование, установленное в транспортном средстве и обеспечивающее соединение с системой ЭРА-ГЛОНАСС.

\*2. Под устройством ЭРА-ГЛОНАСС в руководстве по эксплуатации

подразумевается оборудование, установленное в транспортном средстве и обеспечивающее соединение с системой ЭРА-ГЛОНАСС.

## Устройство ЭРА-ГЛОНАСС



Элементы системы ЭРА-ГЛОНАСС, установленные в салоне автомобиля:

1. Микрофон
2. Кнопка SOS
3. Кнопка SOS TEST
4. Светодиод

Кнопка SOS: водитель/пассажир совершает вызов в единую дежурно-диспетчерскую службу нажатием этой кнопки.

Кнопка SOS TEST (тест): данная кнопка предназначена для проверки возможностей системы в официальном дилерском центре Kia. Режим «SOS TEST» может активировать исключительно специалист официального дилерского центра / сервисного партнера Kia.

Для предотвращения ошибочных вызовов не нажимайте эту кнопку и не активируйте режим «SOS TEST» самостоятельно.

Светодиод: красный и зеленый светодиоды горят в течение трех секунд, когда кнопка зажигания или «Engine Start/Stop» (Запуск/остановка двигателя) находится в положении «ON» (Вкл.). После этого при нормальной работе системы они гаснут.

При возникновении каких-либо проблем в системе светодиод остается красным.

### **Автоматическое уведомление об аварии**

1. Работа системы в случае дорожно-транспортного происшествия



2. Подключение к единой дежурно-диспетчерской службе



### 3. Экстренные службы



Устройство ЭРА-ГЛОНАСС автоматически выполняет экстренный вызов в единую дежурно-диспетчерскую службу для обеспечения спасательных операций в случае автомобильной аварии.

Для предоставления надлежащих экстренных услуг и поддержки при выявлении ДТП система ЭРА-ГЛОНАСС автоматически передает данные о происшествии в единую дежурно-диспетчерскую службу.

В этом случае экстренный вызов невозможно завершить нажатием кнопки SOS и связь с системой ЭРА-ГЛОНАСС сохраняется до тех пор, пока сотрудник экстренной службы, принимающий вызов, не завершит его со своей стороны.

### **\* Примечание**

В случаях незначительных дорожно-транспортных происшествий система ЭРА-ГЛОНАСС может не совершать экстренный вызов. Однако экстренный вызов можно сделать вручную, нажав кнопку SOS.

## ⚠ Предостережение

Работа системы невозможна при отсутствии сигналов мобильной связи, GPS и ГЛОНАСС.

### *Уведомление об аварии вручную*

#### 1. Нажатие кнопки SOS

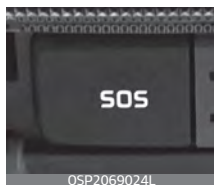

#### 2. Подключение к единой дежурно-диспетчерской службе



#### 3. Экстренные службы



Для вызова необходимых аварийных служб водитель или пассажир могут вручную совершить экстренный звонок в специальную диспетчерскую службу, нажав кнопку SOS.

Вызов в экстренные службы через систему ЭРА-ГЛОНАСС можно отменить, повторно нажав кнопку «SOS» до того, как будет установлено соединение.

После активации экстренного вызова в ручном режиме (для оказания надлежащих экстренных услуг и поддержки) система ЭРА-ГЛОНАСС автоматически передает данные о дорожно-транспортном происшествии или данные о другой аварии сотруднику единой дежурно-диспетчерской службы (во время экстренного вызова) путем нажатия кнопки SOS.

В случае ДТП или другой аварии для активации экстренного вызова в ручном режиме необходимо:

1. остановить автомобиль, после чего в соответствии с правилами дорожного движения убедиться в безопасности себя и других участников дорожного движения;
2. нажать кнопку SOS, при нажатии кнопки SOS выполняется регистрация устройства в беспроводной телефонной сети, собирается минимальный набор данных об автомобиле и его местоположении в соответствии с техническими требованиями устройства. После этого устанавливается соединение с сотрудником системы ЭРА-ГЛОНАСС

для уточнения причин экстренного вызова.

3. После уточнения причин экстренного вызова сотрудник единой дежурно-диспетчерской службы отправляет минимальный набор данных экстренным службам и завершает экстренный вызов.

Если экстренный вызов не будет выполняться в соответствии с вышеуказанной процедурой, то этот экстренный вызов будет считаться ошибочным.

### **⚠ Предупреждение**

Аварийный источник питания системы ЭРА-ГЛОНАСС от аккумулятора

- Аккумулятор системы ЭРА-ГЛОНАСС обеспечивает питание в течение 1 часа в случае отключение основного источника питания автомобиля в случае столкновения в аварийных ситуациях.
- Батарею системы ЭРА-ГЛОНАСС нужно менять каждые 3 года. Подробнее см. в разделе "Плановое техобслуживание" на странице 8-13.

Светодиодная подсветка красного цвета (неисправность системы)

Если красный светодиод загорается в время нормального вождения, это может указывать на неисправность

системы ЭРА-ГЛОНАСС. В этом случае немедленно проверьте систему ЭРА-ГЛОНАСС в официальном дилерском центре или у сервисного партнера Kia. В противном случае правильна работа устройства ЭРА-ГЛОНАСС, установленного на Вашем автомобиле, не гарантируется. Ответственность за последствия, возникающие в результате несоблюдения вышеописанных условий, лежит на владельце автомобиля.

Самовольное снятие или модификация

Система ЭРА-ГЛОНАСС предназначена для вызова экстренных оперативных служб для оказания помощи. Таким образом, любое самовольное удаление или изменение настроек системы ЭРА-ГЛОНАСС может отрицательно отразиться на безопасности вождения. Кроме того, это также может привести к ошибочным экстренным вызовам в единую дежурно-диспетчерскую службу. Поэтому мы просим вас не вносить никаких изменений в настройки оборудования системы ЭРА-ГЛОНАСС, установленной в автомобиле, как самостоятельно, так и при помощи третьих лиц.



### Тестовый режим



Элементы системы ЭРА-ГЛОНАСС, установленные в салоне автомобиля:

1. Микрофон
2. Кнопка SOS
3. Кнопка SOS TEST
4. Светодиод

Существует техническая возможность проверить работоспособность устройства ЭРА-ГЛОНАСС, установленного в автомобиле. Чтобы исключить ошибочные вызовы и неправильную работу устройства, проверку устройства ЭРА-ГЛОНАСС, установленного в автомобиле, должны выполнять только специалисты официального дилерского центра Kia / сервисного партнера на их территории в соответствии со следующим руководством (по использованию интерфейса пользователя для запуска тестового режима).

Тестовый режим службы ERA-GLONASS можно активировать,

нажав кнопку SOS Test (Тест SOS). Тестовый режим запускается с голосовыми инструкциями по проверке работоспособности устройства ЭРА-ГЛОНАСС. Во время проверки работоспособности устройства ЭРА-ГЛОНАСС загораются красный и зеленый светодиодные индикаторы.

Чтобы отключить тестовый режим во время голосовых инструкций, нажмите кнопку SOS TEST еще раз.



<b>Моторный отсек</b> .....	<b>8-5</b>
<b>Комплекс работ по техническому обслуживанию</b> .....	<b>8-8</b>
<b>Техобслуживание, выполняемое владельцем</b> .....	<b>8-10</b>
<b>Плановое техобслуживание</b> .....	<b>8-13</b>
<b>Описание пунктов планового техобслуживания</b> .....	<b>8-22</b>
<b>Моторное масло и фильтр</b> .....	<b>8-27</b>
• Проверка уровня моторного масла .....	8-27
• Замена моторного масла и фильтра .....	8-29
<b>Охлаждающая жидкость двигателя</b> .....	<b>8-30</b>
• Проверка уровня охлаждающей жидкости .....	8-32
• Замена охлаждающей жидкости .....	8-33
<b>Жидкость гидропривода тормозной системы/ сцепления</b> .....	<b>8-34</b>
• Проверка уровня жидкости в гидроприводе сцепления/ тормозной системы .....	8-34
<b>Жидкость для стеклоомывателя</b> .....	<b>8-36</b>
• Проверка уровня омывающей жидкости .....	8-36
<b>СТОЯНОЧНЫЙ ТОРМОЗ</b> .....	<b>8-37</b>
• Проверка стояночного тормоза .....	8-37
<b>Фильтр воздухоочистителя</b> .....	<b>8-37</b>
• Замена фильтра воздухоочистителя .....	8-37
<b>Воздушный фильтр системы климат-контроля</b> .....	<b>8-39</b>
• Осмотр и замена воздушного фильтра системы климат-контроля .....	8-39
<b>Щетки стеклоочистителя</b> .....	<b>8-41</b>
• Щетка стеклоочистителя лобового стекла .....	8-41

## 8 Техническое обслуживание

• Замена щетки стеклоочистителя переднего лобового стекла .....	8-42
• Замена щетки стеклоочистителя заднего стекла .....	8-43
<b>Аккумулятор.....</b>	<b>8-44</b>
<b>Шины и колеса.....</b>	<b>8-48</b>
• Проверка давления в шинах .....	8-49
• Вращение шин.....	8-50
• Регулировка углов установки колес и их балансировка.....	8-51
• Замена шин .....	8-51
• Замена компактной запасной шины .....	8-52
• Замена колеса .....	8-52
• Сцепление шин с поверхностью дороги.....	8-53
• Техническое обслуживание шин .....	8-53
• Маркировка на боковых поверхностях шин.....	8-53
• Термины и определения, связанные с шинами.....	8-57
• Всесезонные шины .....	8-60
• Летние шины .....	8-61
• Зимние шины .....	8-61
• Колесные цепи .....	8-61
• Шины с радиальным кордом .....	8-62
• Низкопрофильная шина .....	8-63
<b>Предохранители .....</b>	<b>8-64</b>
• Замена предохранителя во внутренней панели .....	8-67
• Замена предохранителя в моторном отсеке .....	8-68
<b>Лампы освещения .....</b>	<b>8-81</b>
• Лампа головной фары.....	8-86

- Замена лампы передних фар (ближнего и дальнего света) / лампы указателя поворота / габаритных огней / дневных ходовых огней (лампа накаливания) (фара типа А) ..... 8-86
- Замена лампы передних фар (ближнего и дальнего света) / лампы указателя поворота (лампа накаливания) (фара типа В) ..... 8-87
- Замена лампы габаритных огней/дневных ходовых огней (светодиодная) (фара типа В) ..... 8-88
- Замена лампы задней противотуманной фары (накаливания) ..... 8-89
- Замена лампы передних фар (ближнего и дальнего света) / лампы габаритных огней / дневных ходовых огней / указателей поворота (светодиодных) (фара типа С) ..... 8-89
- Замена лампы габаритного огня (дополнительная) (светодиодная) ..... 8-90
- Замена лампы (накаливания) передней противотуманной фары ..... 8-90
- Замена лампы передней противотуманной фары (светодиодной) ..... 8-91
- Замена лампы бокового повторителя указателя поворота (светодиодная) ..... 8-91
- Замена лампы бокового повторителя указателя поворота (лампа накаливания) ..... 8-92
- Замена лампы заднего указателя поворота / лампы накаливания заднего хода / лампы заднего габаритного огня / лампы стоп-сигнала и заднего габаритного огня (лампы накаливания) (задняя комбинированная фара типа А, В) ..... 8-92

## 8 Техническое обслуживание

- Замена лампы стоп-сигнала и заднего габаритного огня и стоп-сигнала (светодиодной) (задняя комбинированная фара типа В)..... 8-93
- Замена лампы дополнительного верхнего стоп-сигнала (светодиодная) ..... 8-94
- Замена лампы освещения номерного знака ..... 8-94
- Замена лампы (накаливания) подсветки карты ..... 8-94
- Замена лампы подсветки карты (светодиодная) ..... 8-95
- Замена лампы подсветки зеркала в солнцезащитном козырьке ..... 8-95
- Замена лампы внутреннего освещения (накаливания) ..... 8-96
- Замена лампы внутреннего освещения (светодиодная) ..... 8-96
- Замена лампы перчаточного ящика ..... 8-97
- Замена лампы багажного отделения (накаливания) ... 8-97
- Уход за внешним видом ..... 8-98**
- Уход за наружными поверхностями..... 8-98
- Уход за салоном ..... 8-104
- Система понижения токсичности выхлопа ..... 8-107**

## Техническое обслуживание

### Моторный отсек

Откройте капот, чтобы увидеть моторный отсек.

(Бензиновый) 1.6 MPI

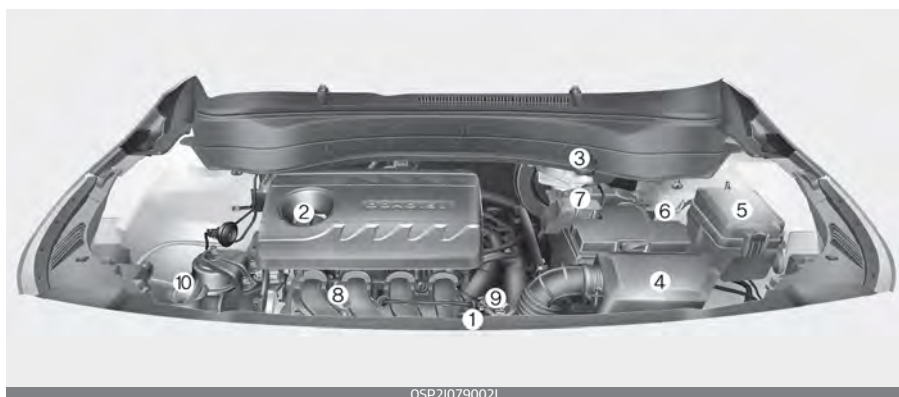

OSP21079002L

\* Фактическое моторное отделение автомобиля может отличаться от изображенного на рисунке.

1. Бачок с охлаждающей жидкостью двигателя
2. Крышка заливной горловины для моторного масла
3. Бачок гидропривода сцепления/тормозов
4. Воздухоочиститель
5. Блок предохранителей
6. Отрицательная клемма аккумулятора
7. Положительная клемма аккумулятора
8. Масляный щуп двигателя
9. Крышка радиатора
10. Бачок омывателя лобового стекла

(Бензиновый) 1.6 T-GDi

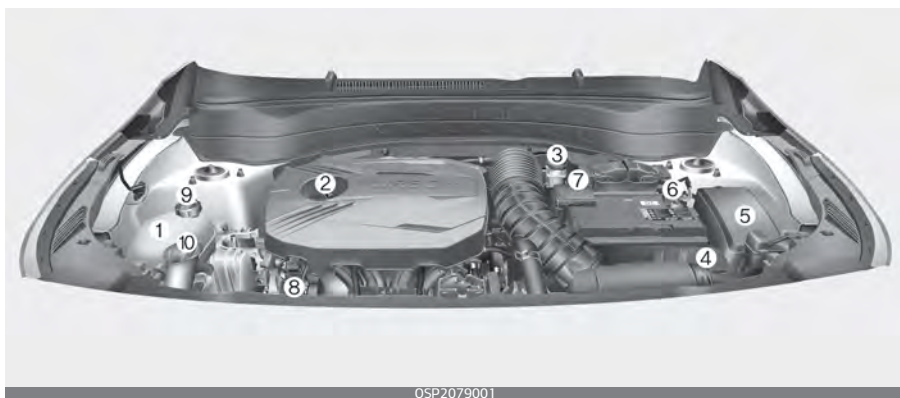

OSP2079001

\* Фактическое моторное отделение автомобиля может отличаться от изображенного на рисунке.

1. Бачок с охлаждающей жидкостью двигателя
2. Крышка заливной горловины для моторного масла
3. Бачок гидропривода сцепления/тормозов
4. Воздухоочиститель
5. Блок предохранителей
6. Отрицательная клемма аккумулятора
7. Положительная клемма аккумулятора
8. Масляный щуп двигателя
9. Крышка радиатора
10. Бачок омывателя лобового стекла



(Бензиновый) 2.0 MPI

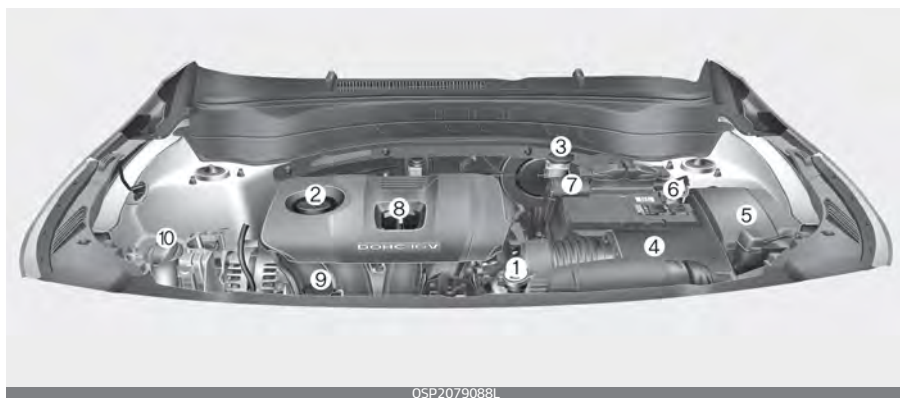

\* Фактическое моторное отделение автомобиля может отличаться от изображенного на рисунке.

1. Бачок с охлаждающей жидкостью двигателя
2. Крышка заливной горловины для моторного масла
3. Бачок гидропривода сцепления/тормозов
4. Воздухоочиститель
5. Блок предохранителей
6. Отрицательная клемма аккумулятора
7. Положительная клемма аккумулятора
8. Масляный щуп двигателя
9. Крышка радиатора
10. Бачок омывателя лобового стекла

## Комплекс работ по техническому обслуживанию

Следует проявлять максимальную осторожность, чтобы избежать повреждения автомобиля и получения травм при выполнении любых видов осмотра и техобслуживания.

Если возникнут какие-либо сомнения относительно осмотра или обслуживания вашего автомобиля, настоятельно рекомендуем обратиться к официальному дилеру Kia для выполнения этих работ.

Технические специалисты официального дилера Kia прошли обучение на заводе и используют оригинальные детали Kia, что позволяет им выполнить надлежащее обслуживание автомобиля. Для получения совета эксперта и квалифицированного обслуживания обращайтесь к официальному дилеру Kia.

Неадекватное, неполное или недостаточное техническое обслуживание может привести к проблемам в работе автомобиля и, как следствие, к его повреждению, аварии или травмам.

## Обязанности владельца

### \* Примечание

Техническое обслуживание и хранение документации являются обязанностью владельца.

Вы должны хранить документы, подтверждающие прохождение вашим транспортным средством надлежащего технического обслуживания в соответствии с сетками планового технического обслуживания, которые приводятся на следующих страницах. Данная информация необходима для того, чтобы установить выполнение требований по техобслуживанию и осмотру, установленных в гарантии на автомобиль.

Подробная гарантийная информация содержится в книжке гарантийного обслуживания и информации для потребителя.

---

Гарантия не распространяется на ремонт и регулировку, обусловленные неправильным обслуживанием или отсутствием технического обслуживания.

Мы рекомендуем, чтобы техническое обслуживание и ремонт автомобиля выполнялись официальным дилером Kia или партнерской сервисной компанией. Официальные дилеры Kia соответствуют высоким стандартам качества обслужи-

вания Kia и получают техническую поддержку от Kia, чтобы обеспечить высокий уровень удовлетворения клиентов качеством обслуживания.

### **Меры предосторожности при техобслуживании, выполняемом владельцем**

Неправильное или неполное проведение технического обслуживания может привести к возникновению неисправностей. В данном разделе приведены инструкции по выполнению наиболее простых операций по техническому обслуживанию.

Как было описано ранее в этом разделе, некоторые процедуры могут выполняться только официальным дилером Kia с помощью специальных инструментов.

### **\* Примечание**

Ненадлежащее техническое обслуживание автомобиля владельцем в гарантийный период может повлиять на действие гарантии. Для получения более подробной информации обращайтесь к отдельному руководству по гарантии и информации для потребителя, которое выдается при покупке автомобиля. Если выполнение любого вида работ по ремонту или техническому обслуживанию

автомобиля вызывает у вас затруднение, рекомендуется обратиться в специализированную мастерскую для обслуживания системы. Kia рекомендует обратиться к официальному дилеру Kia или партнерской сервисной компании.

### **⚠ Предупреждение**

#### **Работы по техническому обслуживанию**

Не носите украшения или свободную одежду во время работы под капотом автомобиля при работающем двигателе. Эти элементы могут попасть в движущиеся части. В случае необходимости запуска двигателя при выполнении работ под капотом перед приближением к работающему двигателю или вентиляторам охлаждения снимите все ювелирные изделия (особенно кольца, браслеты, часы и цепочки), галстук, шарф и другие аналогичные элементы одежды.

## Предупреждение

### **Контакт с металлическими частями**

Не прикасайтесь к металлическим частям (включая растяжки стоек), пока двигатель работает или горячий. Это может привести к серьезной травме. Выключите двигатель и подождите, пока металл остынет, чтобы выполнить работы по техническому обслуживанию автомобиля.

---

## **Техобслуживание, выполняемое владельцем**

В следующем списке подробно описаны проверки автомобиля и виды осмотра, которые должны выполняться владельцем или авторизованным дилером Kia. Они должны проводиться с указанной периодичностью, чтобы обеспечить безопасную и надежную работу автомобиля.

О любых неблагоприятных условиях следует как можно быстрее сообщить дилеру.

На эти проверки, выполняемые владельцем, как правило, не распространяются гарантийные обязательства, и вам придется оплатить расходы, связанные с выполнением работ, заменой деталей и смазочных материалов.

### **При остановке для заправки:**

- Проверьте уровень охлаждающей жидкости в бачке.
- Проверьте уровень жидкости для омывателя лобового стекла.
- Проверьте давление в шинах. Убедитесь, что передняя часть радиатора и конденсатора чистые и не забиты листьями, грязью или насекомыми. В случае чрезмерного загрязнения указанных деталей, а также если вы не уверены в их состоянии, рекомендуется обратиться в

специализированную мастерскую. Kia рекомендует обратиться к официальному дилеру Kia или партнерской сервисной компании.

### **⚠ Предупреждение**

#### **Горячая охлаждающая жидкость**

Будьте осторожны при проверке уровня охлаждающей жидкости двигателя, когда двигатель горячий. Под давлением может произойти выброс горячей охлаждающей жидкости и пара.

#### **При управлении автомобилем:**

- Следите за вибрацией рулевого колеса. Обращайте внимание на любое возрастание усилия, требуемого для поворота рулевого колеса, появление люфта, изменение его нейтрального положения.
- Обращайте внимание на любые ситуации, когда автомобиль «уводит» в одну сторону при движении по гладкой ровной дороге.
- Во время торможения прислушайтесь к работе систем автомобиля, отмечайте появление необычных звуков, увод в одну сторону, увеличение хода педали тормоза или возрастание усилия при ее нажатии;

- В случае проскальзывания или каких-либо изменений в работе коробки передач проверьте уровень трансмиссионной жидкости.
- Проверьте работу Р (парковка) интеллектуальной бесступенчатой трансмиссии (IVT).
- Проверьте стояночный тормоз.
- Убедитесь в отсутствии следов утечек жидкостей под днищем автомобиля (вода, капающая из системы кондиционирования воздуха в процессе работы или после выключения, не является признаком неисправности).

#### **Не реже раза в месяц:**

- Проверьте уровень охлаждающей жидкости в бачке.
- Проверьте работу всех внешних приборов освещения, включая стоп-сигналы, указатели поворота и аварийную световую сигнализацию.
- Давление во всех шинах, включая запасное колесо, устанавливаемое вместо колеса с изношенной шиной, шиной с неравномерным износом или поврежденной шиной.
- Проверьте затяжку всех гаек крепления колес.

**Не реже двух раз в год (т. е. каждую весну и осень):**

- Проверьте шланги радиатора, отопителя и кондиционера на наличие утечек или повреждений.
- Проверьте работу омывателя и очистителя лобового стекла. Очистите щетки стеклоочистителя чистой тканью, смоченной жидкостью для стеклоомывателя.
- Проверьте регулировку фар.
- Проверьте поясные/плечевые ремни на наличие износа и исправную работу.

**Не реже одного раза в год выполните следующее:**

- Очистите сливные отверстия кузова и дверей.
- Смажьте петли и ограничители дверей и проверьте петли капота.
- Смажьте замки и защелки дверей и капота.
- Смажьте резиновые дверные уплотнители.
- Проверьте систему кондиционирования.
- Осмотрите и смажьте рычаги привода и управления интеллектуальной бесступенчатой трансмиссии (IVT).
- Очистите аккумуляторную батарею и клеммы.
- Проверьте уровень жидкости в гидроприводе сцепления/тормозной системы.

- Визуально осмотрите компоненты рулевого управления, подвески и шасси и убедитесь в отсутствии поврежденных, незакрепленных или отсутствующих деталей или признаков износа.

## Плановое техобслуживание

Соблюдайте плановый график технического обслуживания, если автомобиль эксплуатируется в условиях, не соответствующих ни одному из указанных ниже.

В противном случае соблюдайте график технического обслуживания при тяжелых условиях эксплуатации.

- постоянная езда на короткие расстояния менее 8 км при нормальной температуре или менее чем на 16 км в мороз.
- Длительная работа двигателя на холостом ходу или езда на низкой скорости на большие расстояния.
- Езда по ухабистым, пыльным, грязным, грунтовым, покрытым гравием или посыпанным солью дорогам.
- Езда по дорогам, которые в холодную погоду обрабатываются солью или другими коррозионными веществами.
- Езда в условиях сильной запыленности воздуха.
- Движение в плотном транспортном потоке.
- Систематическая езда по крутым спускам и подъемам или горным дорогам.
- Использование в качестве буксира или автофургона, а также перевозка грузов на крыше.
- Использование в качестве патрульного автомобиля, такси, коммерческого автомобиля или буксира.
- Частое движение с высокой скоростью или резким ускорением/торможением.
- Езда с частыми остановками и троганием.
- Использование нерекомендованного моторного масла (минерального, полусинтетического, более низкого класса вязкости и т.д.).

Если автомобиль эксплуатируется в одном из вышеперечисленных условий, осмотр, замены или доливы жидкостей следует производить чаще в соответствии с графиком обслуживания при тяжелых условиях эксплуатации.

## Обычный график техобслуживания

Для обеспечения высокой производительности двигателя и снижения выбросов в атмосферу необходимо выполнить следующий комплекс работ по техобслуживанию. В целях обеспечения гарантии сохраняйте все квитанции служб контроля выбросов. В случае, когда показаниями к техобслуживанию являются как пробег, так и время эксплуатации, регулярность обслуживания определяется первым из наступивших условий.

№	Элемент	ПРИМЕЧАНИЕ
*1	Моторное масло и фильтр	Поскольку потребление моторного масла во время движения является нормальным явлением, уровень моторного масла следует регулярно проверять. Интервал замены моторного масла для нормальных условий эксплуатации основан на использовании рекомендованных технических характеристик двигателя. В случае использования нерекондованного моторного масла замену необходимо производить по графику обслуживания для жестких условий эксплуатации автомобиля.
*2	Охлаждающая жидкость (двигатель)	При добавлении охлаждающей жидкости используйте только деионизированную воду или умягченную воду для данного автомобиля; запрещается доливать жесткую воду в охлаждающую жидкость, которой заправлен автомобиль на заводе-изготовителе. Использование неподходящей охлаждающей жидкости может привести к серьезной неисправности или повреждению двигателя.
*3	Приводные ремни (двигатель)	<ul style="list-style-type: none"> <li>• Отрегулируйте приводной ремень генератора, водяного насоса и кондиционера (при наличии). Осмотрите и при необходимости отремонтируйте или замените.</li> <li>• Проверьте натяжное устройство, натяжной ролик и шкив генератора приводного ремня и, при необходимости, отрегулируйте или замените.</li> </ul>
*4	Клапанный зазор	Проверьте клапан на наличие чрезмерного шума и/или вибрации двигателя и отрегулируйте при необходимости. В этом случае следует проверить систему в специализированной мастерской. Kia рекомендует обратиться к официальному дилеру Kia или партнерской сервисной компании
*5	Свеча зажигания	Для вашего удобства замена может быть произведена раньше запланированной замены в процессе технического обслуживания других деталей автомобиля.
*6	Жидкость для механической коробки передач /Жидкость для коробки передач с двойным сцеплением (DCT)	Жидкость для механической коробки передач (или жидкость для коробки передач с двойным сцеплением) необходимо менять каждый раз после ее погружения в воду.



№	Элемент	ПРИМЕЧАНИЕ
*7	Топливные присадки (Бензиновый двигатель)	<p>Компания Kia рекомендует использовать неэтилированный бензин с октановым числом RON (октановое число бензина по исследовательскому методу) 95 / AKI (противодетонационный показатель) 91 или выше (для Европы) или с октановым числом RON (октановое число бензина по исследовательскому методу) 91 / AKI (противодетонационный показатель) 87 или выше (за исключением Европы).</p> <p>Клиентам, не имеющим возможности регулярно заправляться бензином высокого качества с присадками, в случае проблем с запуском или работой двигателя рекомендуется добавлять в топливный бак одну бутылку присадок на каждые 15 000 км (для Европы) / 10 000 км (кроме Европы).</p> <p>Присадки и рекомендации по их использованию можно получить у официального дилера компании Kia. Не используйте другие типы присадок.</p>
*8	Масло (заднего дифференциала)	Масло дифференциала необходимо менять каждый раз после его погружения в воду.
*9	Масло раздаточной коробки (полный привод)	Масло раздаточной коробки необходимо менять каждый раз после ее погружения в воду.

## Обычный график техобслуживания

Для обеспечения высокой производительности двигателя и снижения выбросов в атмосферу необходимо выполнить следующий комплекс работ по техобслуживанию. В целях обеспечения гарантии сохраняйте все квитанции служб контроля выбросов. В случае, когда показаниями к техобслуживанию являются как пробег, так и время эксплуатации, регулярность обслуживания определяется первым из наступивших условий.

I: осмотр, при необходимости: регулировка, коррекция, очистка или замена.

R: Замена или изменение

Количество месяцев или пробег, в зависимости от того, что наступит раньше		
Месяцы	12 24 36 48 60 72 84 96	
Миль X 1000	10 20 30 40 50 60 70 80	
Км x 1 000	15 30 45 60 75 90 105 120	
Моторное масло и масляный фильтр *1	(Бензиновый) 1.6 MPI (кроме стран Ближнего Востока)	Замену производить через каждые 15 000 км (10 000 миль) пробега или 12 месяцев эксплуатации
	(Бензиновый) 1.6 MPI (для стран Ближнего Востока, Индии, Ливии, Алжира, Марокко, Туниса, Судана, Египта, Ирана и т.д.)	Замена через каждые 10 000 км (6500 миль) пробега или 12 месяцев эксплуатации
	(Бензиновый) 1.6 T-GDi	Замена через каждые 10 000 км (6500 миль) пробега или 12 месяцев эксплуатации
	(Бензиновый) 1.6 T-GDi (для Европы и ЮАР)	Замену производить через каждые 15 000 км (10 000 миль) пробега или 12 месяцев эксплуатации
	(Бензиновый) 2.0 MPI (кроме стран Ближнего Востока)	Замену производить через каждые 15 000 км (10 000 миль) пробега или 12 месяцев эксплуатации
	(Бензиновый) 2.0 MPI (для стран Ближнего Востока)	Замена через каждые 10 000 км или 12 месяцев.

Количество месяцев или пробег, в зависимости от того, что наступит раньше									
Месяцы		12	24	36	48	60	72	84	96
Миль X 1000		10	20	30	40	50	60	70	80
Км x 1 000		15	30	45	60	75	90	105	120
Охлаждающая жидкость (двигатель)* <sup>2</sup>		Сначала необходимо выполнить замену через 210 000 км (140 000 миль) пробега или через 120 месяцев, затем следует менять через каждые 30 000 км (20 000 миль) или 24 месяца							
Приводные ремни (двигатель)* <sup>3</sup>		–		–		–		–	
Клапанный зазор* <sup>4</sup>	(Бензиновый двигатель) 1,6 MPI/T-GDi	–	–	–	–	–		–	–
	(многоточечный впрыск топлива/ турбированный с прямым впрыском топлива)	–	–	–	–	–		–	–
Вакуумные шланги и шланги вентиляции картера		–		–		–		–	
Свечи зажигания* <sup>5</sup>	(Бензиновый) 1.6 MPI	Замена через каждые 60 000 км (40 000 миль)							
	(Бензиновый) 1.6 T-GDi	Замена через каждые 70 000 км (45 500 миль)							
	(Бензиновый) 1.6 T-GDi (для Европы и ЮАР)	Замена через каждые 75 000 км (50 000 миль)							
	(Бензиновый) 2.0 MPI	Замена через каждые 165 000 км (110 000 миль) пробега							
Масло (заднего) дифференциала (полный привод)* <sup>8</sup>		–	–	–		–	–	–	
Масло раздаточной коробки (полный привод)* <sup>9</sup>		–	–	–		–	–	–	
Жидкость для автоматической коробки передач (при наличии)		Проверка и сервисное обслуживание не требуются							
Жидкость для интеллектуальной бесступенчатой трансмиссии (IVT) (при наличии)		Проверка и сервисное обслуживание не требуются							
Жидкость для механической коробки передач* <sup>6</sup> (при наличии)		–	–	–		–	–	–	
Жидкость коробки передач с двойным сцеплением (DCT)* <sup>6</sup> (при наличии)		–	–	–		–	–	–	
Приводной вал и пыльники		–		–		–		–	

Количество месяцев или пробег, в зависимости от того, что наступит раньше									
Месяцы		12	24	36	48	60	72	84	96
Миль X 1000		10	20	30	40	50	60	70	80
Км x 1 000		15	30	45	60	75	90	105	120
Топливные присадки <sup>*7</sup>	(Бензиновый) 1.6 T-GDi	Каждые 5 000 км (3 000 миль) или 6 месяцев							
Топливопроводы, топливные шланги и соединения		-	-	-	I	-	-	-	I
Воздушный фильтр топливного бака (при наличии)		-	I	-	R	-	I	-	R
Интеркулер, впускные/ выпускные шланги, шланг подачи воздуха	(Бензиновый) 1.6 T-GDi	I	I	I	I	I	I	I	I
Шланги паропроводов и крышка горловины топливного бака		-	-	-	I	-	-	-	I
Фильтр воздухоочистителя		R	R	R	R	R	R	R	R
Выхлопная система		-	I	-	I	-	I	-	I
Система охлаждения		-	-	-	I	-	I	-	I
Хладагент/компрессор кондиционера (при наличии)		I	I	I	I	I	I	I	I
Воздушный фильтр системы климат-контроля (при наличии)		R	R	R	R	R	R	R	R
Тормозные диски и колодки		-	I	-	I	-	I	-	I
Шланги, трубопроводы и соединения тормозной системы		-	I	-	I	-	I	-	I
Жидкость гидропривода тормозной системы/сцепления		I	I	R	I	I	R	I	I
Стояночный тормоз		-	I	-	I	-	I	-	I
Рейка, тяга и пылезащитные чехлы рулевого механизма		I	I	I	I	I	I	I	I
Шаровые опоры подвески		I	I	I	I	I	I	I	I
Шины (давление и износ протектора)		I	I	I	I	I	I	I	I
Состояние аккумулятора		-	I	-	I	-	I	-	I
Батарея системы «ЭРА-ГЛОНАСС» (при наличии)		Подлежит замене каждые 3 года.							

- Топливный фильтр. Топливный фильтр считается компонентом, не требующим технического обслуживания, но все же рекомендуется периодически его проверять. График технического обслуживания зависит от качества используемого топлива.

- При возникновении серьезных неполадок безопасности (например, ограничения подачи топлива, неконтролируемого резкого увеличения подачи, потери мощности, затруднений при запуске двигателя и т.д.) немедленно замените топливный фильтр вне зависимости от графика технического обслуживания и обратитесь к официальному дилеру/партнерской сервисной компании Kia за дополнительной информацией.

## Техобслуживание в жестких условиях эксплуатации

Если автомобиль в основном эксплуатируется в неблагоприятных условиях, то техобслуживание указанных ниже деталей и узлов необходимо выполнять чаще. Периодичность соответствующего техобслуживания см. в таблице ниже.

R: замена.

I: осмотр, при необходимости: регулировка, коррекция, очистка или замена

Объект техобслуживания		Операция обслуживания	Периодичность техобслуживания	Условия движения	
Моторное масло и масляный фильтр [бензиновый двигатель] 1.6 MPI	За исключением стран Ближнего Востока	R	Каждые 7 500 км (5 000 миль) или 6 месяцев	A, B, C, D, E, F, G, H, I, J, K, L	
	Для стран Ближнего Востока	R	Через каждые 5 000 км или 6 месяцев		
Моторное масло и масляный фильтр [бензиновый двигатель] 1.6 T-GDi		R	Каждые 5 000 км (3 000 миль) или 6 месяцев		
Моторное масло и масляный фильтр (бензиновый двигатель) 1.6 T-GDi (для Европы и ЮАР)		R	Каждые 7 500 км (5 000 миль) или 6 месяцев		
Моторное масло и масляный фильтр [бензиновый двигатель] 2.0 MPI	За исключением стран Ближнего Востока	R	Каждые 7 500 км (5 000 миль) или 6 месяцев		
	Для стран Ближнего Востока	R	Через каждые 5 000 км или 6 месяцев		
Фильтр воздухоочистителя		R	Проверять чаще в зависимости от состояния		C, E
Свечи зажигания		R	Проверять чаще в зависимости от состояния		A, B, F, G, H, I, K
Масло (заднего) дифференциала (полный привод)		R	Каждые 120 000 км (80 000 миль)		C, E, G, H, I, J
Масло раздаточной коробки (полный привод)		R	Каждые 120 000 км (80 000 миль)		C, E, G, H, I, J
Жидкость для автоматической коробки передач (при наличии)		R	Каждые 90 000 км (60 000 миль)	A, C, E, F, G, H, I, K	

Объект техобслуживания	Операция обслуживания	Периодичность техобслуживания	Условия движения
Жидкость для механической коробки передач (при наличии)	R	Замена через каждые 120 000 км (80 000 миль) пробега	C, D, E, F, G, H, I, J
Жидкость для интеллектуальной бесступенчатой трансмиссии (IVT) (при наличии)	R	Каждые 90 000 км (60 000 миль)	A, C, E, F, G, H, I, K
Жидкость коробки передач с двойным сцеплением (DCT) (при наличии)	R	Каждые 120 000 км (80 000 миль)	C, D, E, F, G, H, I, J
Тормозные диски, колодки и суппорты	I	Проверять чаще в зависимости от состояния	C, D, E, G, H
Стояночный тормоз	I	Проверять чаще в зависимости от состояния	C, D, G, H
Рейка, тяга и пылезащитные чехлы рулевого механизма	I	Проверять чаще в зависимости от состояния	C, D, E, F, G
Шаровые опоры подвески и монтажные болты	I	Проверять чаще в зависимости от состояния	C, D, E, F, G
Приводные валы и пыльники	I	Проверять чаще в зависимости от состояния	C, D, E, F, G, H, I, J
Воздушный фильтр системы климат-контроля	I	Проверять чаще в зависимости от состояния	C, E, G

### Неблагоприятные условия эксплуатации

A: постоянная езда на короткие расстояния менее 8 км при нормальной температуре или менее чем на 16 км в мороз.

B: продолжительная езда на низкой скорости на большие расстояния.

C: езда по неровным, пыльным, грязным, неасфальтированным, гравийным дорогам или дорогам, посыпанным солью.

D: езда по дорогам, которые в холодную погоду обрабатываются солью или другими коррозионными веществами.

E: езда в условиях сильной запыленности воздуха.

F: езда в плотном транспортном потоке.

G: езда по крутым спускам и подъемам или горным дорогам.

H: Использование в качестве буксира или автофургона, а также перевозка грузов на крыше.

I: Использование в качестве патрульного автомобиля, такси, коммерческого автомобиля или буксира.

J: частое движение с высокой скоростью или резким ускорением/торможением.

K: езда с частыми остановками и троганием

L: использование нерекомендованного моторного масла (минерального, полусинтетического, более низкого класса вязкости и т.д.).

## Описание пунктов планового техобслуживания

Следующие детали требуют планового техобслуживания.

### Моторное масло и фильтр

Моторное масло и фильтр следует менять с периодичностью, указанной в графике технического обслуживания. Если автомобиль эксплуатируется в неблагоприятных условиях, замена масла и фильтра должны производиться чаще.

### Приводные ремни

Осмотрите все приводные ремни на наличие порезов, трещин, признаков сильного износа или масляной пропитки и при необходимости замените их. Следует периодически проверять правильность натяжения приводных ремней и при необходимости выполнять их регулировку.

### Топливный фильтр

Бензиновый двигатель Kia оснащен топливным фильтром, который встроен в топливный бак и рассчитан на весь срок эксплуатации автомобиля. Регулярное обслуживание или замена, как правило, не требуются. Это может отличаться в зависимости от качества топлива.

При возникновении любой из следующих проблем может потребоваться осмотр и замена: ограничение подачи топлива, рывки, потеря мощности, затруднение при запуске двигателя. Рекомендуется менять топливный фильтр в специализированной мастерской. Kia рекомендует обратиться к официальному дилеру Kia или партнерской сервисной компании.

### Топливопроводы, топливные шланги и патрубки

Проверьте Топливопроводы, шланги и соединения на предмет утечек и повреждений. Заменять топливопроводы, топливные шланги и соединения рекомендуется в специализированной мастерской. Kia рекомендует обратиться к официальному дилеру Kia или партнерской сервисной компании.

### Шланги паропроводов и крышка горловины топливного бака

Шланг паропровода и крышку заливной горловины топливного бака следует осматривать с периодичностью, указанной в графике технического обслуживания. Убедитесь в правильности замены шланга паропровода и крышки



заливной горловины топливного бака.

### **Вакуумные шланги вентиляции картера**

Проверьте поверхность шлангов на наличие тепловых и/или механических повреждений. Жесткость и хрупкость резинового покрытия, трещины, разрывы, порезы, повреждения абразивного характера и чрезмерное разбухание указывают на ухудшение состояния шланга. Особое внимание следует обратить на поверхность шлангов, которые находятся рядом с источниками высокой температуры, например выпускной трубой. Убедитесь, что шланги не контактируют с источниками тепла, острыми краями или движущимися деталями, которые могут стать причиной теплового или механического износа. Проверьте все соединения шлангов и убедитесь в их надежном креплении и отсутствии утечек. При обнаружении признаков ухудшения состояния или повреждений шланги следует немедленно заменить.

### **Фильтр воздухоочистителя**

Рекомендуется менять фильтр воздухоочистителя в специализированной мастерской. Kia рекомендует обратиться к офици-

альному дилеру Kia или партнерской сервисной компании.

### **Свечи зажигания**

Убедитесь в том, чтобы были установлены новые свечи зажигания с правильными тепловыми характеристиками.

Собирая конструкцию, обязательно протрите мягкой тканью внутреннюю и наружную части внизу наконечника катушки зажигания и изолятор свечи, чтобы не допустить загрязнения изолятора.

### **Система охлаждения**

Проверьте на предмет утечек и повреждений такие компоненты системы охлаждения, как радиатор, расширительный бачок, шланги и соединения. Замените любые поврежденные детали.

### **Жидкость для механической коробки передач (при наличии)**

Проверяйте жидкость для механической коробки передач в соответствии с графиком техобслуживания.

### **Жидкость автоматической коробки передач (при наличии)**

При нормальных условиях эксплуатации жидкость для автоматической коробки передач не

нуждается в контроле. Рекомендуется производить замену жидкости для автоматической коробки передач в специализированной мастерской в соответствии с графиком технического обслуживания. Kia рекомендует обратиться к официальному дилеру Kia или партнерской сервисной компании.

### \* Примечание

Как правило, жидкость для автоматической коробки передач имеет красный цвет.

По мере эксплуатации автомобиля цвет жидкости для автоматической коробки передач становится темнее. Это нормально, поэтому не следует прибегать к замене жидкости только на основании того, что изменился ее цвет.

### ⚠ Предостережение

Использование жидкости для автоматической коробки передач, не рекомендованной производителем, может привести к поломке и выходу из строя коробки передач. Используйте только указанную жидкость для автоматической коробки передач. (См. раздел "Рекомендуемые смазочные материалы и их количество" на странице 9-11.)

### Жидкость для интеллектуальной бесступенчатой трансмиссии (IVT) (при наличии)

При нормальных условиях эксплуатации жидкость для интеллектуальной бесступенчатой трансмиссии (IVT) не нуждается в контроле. Однако в неблагоприятных условиях эксплуатации следует менять жидкость в соответствии с графиком технического обслуживания, приведенным в начале данного раздела, обратившись к официальному дилеру Kia.

Рекомендуется производить замену жидкости для автоматической коробки передач у официального дилера компании Kia в соответствии с графиком технического обслуживания.

### \* Примечание

Жидкость для интеллектуальной бесступенчатой трансмиссии (IVT) обычно светло-желтого цвета. По мере эксплуатации автомобиля цвет жидкости для интеллектуальной бесступенчатой трансмиссии (IVT) становится темнее.

Это нормально, поэтому не следует прибегать к замене жидкости только на основании того, что изменился ее цвет.

## Предостережение

### **Жидкости для коробки передач**

Использование неуказанной жидкости (даже если она отмечена как совместимая с оригинальной) может привести к ухудшению качества переключений и вибрациям, и в конечном итоге к поломке коробки передач. Используйте только указанную жидкость для интеллектуальной бесступенчатой трансмиссии (IVT). (См. раздел "Рекомендуемые смазочные материалы и их количество" на странице 9–11)

### **Жидкость для коробки передач с двойным сцеплением (при наличии)**

Проверяйте жидкость коробки передач с двойным сцеплением в соответствии с графиком техобслуживания.

### **Шланги и трубопроводы тормозной системы**

Визуально проверьте правильность установки, наличие потертостей, трещин, следов износа и утечек. Немедленно замените любые изношенные или поврежденные детали.

### **Жидкость гидропривода тормозной системы/сцепления**

Проверьте уровень жидкости в бачке гидропривода сцепления / тормозной системы. Уровень должен находиться между отметками «MIN» (Мин.) и «MAX» (Макс.), нанесенными на стенке бачка. Используйте только жидкость, предназначенную для гидропривода сцепления / тормозной системы и соответствующую спецификации DOT 4.

### **Стояночный тормоз**

Осмотрите систему стояночного тормоза, включая рычаг (или педаль) стояночного тормоза и тросы.

### **Выхлопная труба и глушитель**

Визуально осмотрите выхлопные трубы, глушители и подвесные устройства на наличие трещин, износа или повреждений. Запустите двигатель и внимательно прислушайтесь к утечке выхлопных газов. Затяните соединения или замените детали по мере необходимости.

### **Тормозные диски, колодки и суппорты**

Проверьте колодки на наличие чрезмерного износа, диски — на биение и износ, а суппорты — на наличие утечки жидкости.

Дополнительные сведения о проверке колодок или максимально допустимом износе накладок см. на веб-сайте Kia. (<http://www.kia-hotline.com>)

### **Монтажные болты подвески**

Проверьте соединения подвески на наличие ослаблений или повреждений. Затяните до требуемого крутящего момента.

### **Коробка рулевого механизма, тяги и чехлы, шаровая опора нижнего рычага**

Когда автомобиль остановлен и выключен двигатель, проверьте наличие избыточного люфта у рулевого колеса.

Проверьте привод на наличие изгибов или повреждений. Проверьте пыльники и шаровые опоры на наличие следов износа, трещин или повреждений. Замените любые поврежденные детали.

### **Приводные валы и пыльники**

Проверьте приводные валы, пыльники и зажимы на наличие трещин, следов износа или повреждений. Замените поврежденные детали и при необходимости смените набивку.

### **Хладагент кондиционера**

Проверьте линии и соединения системы кондиционирования на предмет утечек и повреждений.

### **Проверка уровней жидкости**

Перед тем как проверять уровень моторного масла, охлаждающей жидкости двигателя, жидкости для тормозной системы/сцепления, а также жидкости для стеклоомывателя обязательно очищайте область вокруг пробки заливной горловины, пробки сливного отверстия или щупа. Эта рекомендация в особенности важна для регионов с высоким содержанием пыли и песка в воздухе, а также в том случае, если автомобиль эксплуатируется на дорогах без твердого покрытия. Очистка областей вокруг пробок и масляного щупа позволяет предотвратить попадание грязи и песка в двигатель и другие механизмы, которые могут быть повреждены.

## Моторное масло и фильтр

### Проверка уровня моторного масла

Моторное масло обеспечивает смазку, охлаждение и нормальную работу различных гидравлических компонентов двигателя. Моторное масло всегда расходуется во время движения, поэтому необходимо регулярно проверять его уровень и при необходимости доливать масло. Кроме того, проверку уровня и доливку масла необходимо производить в соответствии с рекомендованным графиком технического обслуживания, чтобы предотвратить снижение рабочих характеристик масла. Проверку уровня масла необходимо производить согласно описанной ниже процедуре.

(Бензиновый) 1.6 MPI

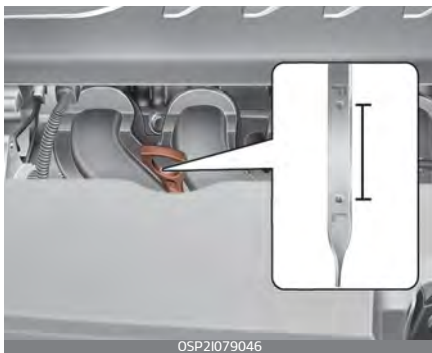

(Бензиновый) 1.6 T-GDi

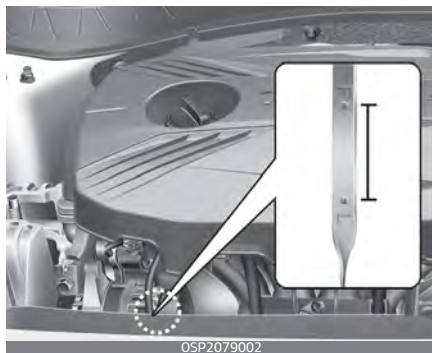

(Бензиновый) 2.0 MPI

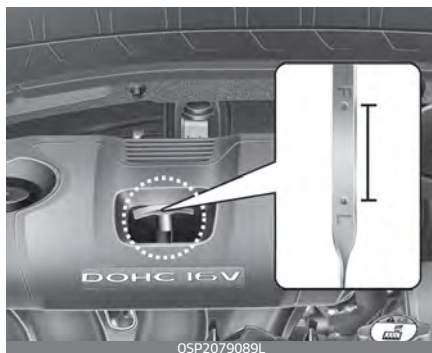

(Бензиновый) 1.6 MPI

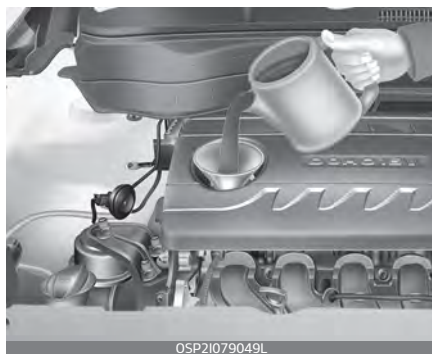

(Бензиновый) 1.6 T-GDi

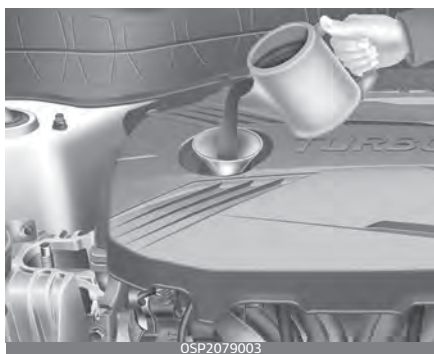

(Бензиновый) 2.0 MPI

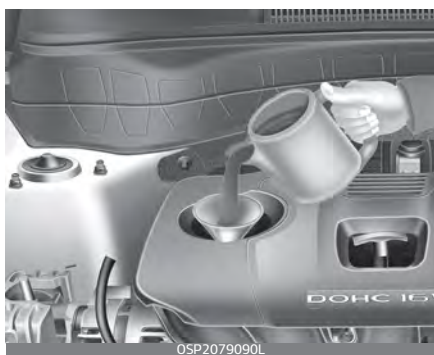

1. Убедитесь, что автомобиль стоит на ровном участке грунта.
2. Запустите двигатель и дайте ему разогреться до нормальной рабочей температуры.
3. Выключите двигатель, снимите крышку маслоналивной горловины и выньте масломерный щуп. Подождите 15 минут, чтобы масло вернулось в поддон картера.
4. Вытрите щуп начисто и повторно вставьте до упора.
5. Снова выньте щуп и проверьте уровень масла. Убедитесь, что

уровень масла находится на уровне между отметками F и L; долейте масло до отметки F, если его уровень находится ниже отметки L.

### ⚠ Предупреждение

#### Шланг радиатора

Будьте очень осторожны, чтобы не коснуться шланга радиатора при проверке или добавлении моторного масла, так как он может быть достаточно горячим и вызвать ожог.

### ⚠ Предостережение

Протирать указатель уровня масла необходимо чистой тряпкой. Попавший внутрь мусор может привести к повреждению двигателя.

**Используйте воронку, чтобы не пролить масло на компоненты двигателя. Используйте только указанное моторное масло.** (См. раздел "Рекомендуемые смазочные материалы и их количество" на странице 9-11.)

- Не допускайте пролития моторного масла при его добавлении или замене. Немедленно вытрите пролитое масло.

- Расход моторного масла в новом автомобиле может возрастать при торможении и стабилизируется после 6000 км пробега.
- Расход моторного масла зависит от манеры вождения, климатических и дорожных условий, качества масла и т.д. Следовательно, рекомендуется регулярно проверять уровень моторного масла и при необходимости доливать масло.

### Замена моторного масла и фильтра

Рекомендуется производить замену моторного масла и фильтра у официального дилера компании Kia в рамках планового техобслуживания, график которого приведен в начале этого раздела.

- Если плановый срок замены моторного масла не соблюдается, рабочие характеристики масла могут снизиться, что повлияет на состояние двигателя. Следовательно, необходимо производить замену моторного масла согласно графику технического обслуживания.
- Для поддержания оптимального рабочего состояния двигателя следует использовать рекомендованное моторное масло и фильтр. В случае использования нерекондованного масла и фильтра замену следует производить по графику, соответству-

ющему жестким условиям эксплуатации.

- График замены моторного масла позволяет предотвратить окисление масла, но не влияет на его расход. Необходимо регулярно проверять уровень масла и доливать его.

### Предупреждение

Отработанное моторное масло  
Отработанное моторное масло может вызвать раздражение кожи или раковые заболевания, если будет контактировать с кожным покровом в течение длительного времени. Отработанное моторное масло содержит химические вещества, которые вызывали раковые заболевания у лабораторных животных. Всегда защищайте кожу и как можно скорее после контакта с использованным маслом тщательно мойте руки с мылом в теплой воде. Не оставляйте отработанное моторное масло в пределах досягаемости детей.

### Предостережение

Сразу после выключения двигателя температура моторного масла очень высокая, что может стать причиной ожогов при замене масла. Производить замену необходимо после остывания масла в двигателе.

## Охлаждающая жидкость двигателя

Система охлаждения высокого давления оборудована бачком, который наполнен антифризом для использования в течение всего года. Бачок заполняется на заводе-изготовителе.

Проверяйте защиту антифриза и уровень охлаждающей жидкости по крайней мере один раз в год, в начале зимнего сезона и перед поездкой в места с холодным климатом.

### Рекомендуемая охлаждающая жидкость

При добавлении охлаждающей жидкости используйте только деионизированную воду или умягченную воду для данного автомобиля; запрещается доливать жесткую воду в охлаждающую жидкость, которой заправлен автомобиль на заводе-изготовителе. Использование неподходящей охлаждающей жидкости может привести к серьезной неисправности или повреждению двигателя.

- Для защиты алюминиевых деталей двигателя автомобиля от коррозии и предотвращения замерзания должна использоваться охлаждающая жидкость на основе этиленгликоля с фосфатами.

- Запрещается использовать метиловый и этиловый спирты, а также добавлять их в рекомендуемые охлаждающие жидкости.
- Не используйте раствор с содержанием антифриза более 60 % или менее 35 %, поскольку это может снизить его эффективность.
- Контур охлаждения автомобиля, оснащенный системой теплового насоса, может замерзнуть при очень низких температурах, когда концентрация антифриза опускается ниже 45%.

Процентное содержание компонентов смеси приведено в следующей таблице.

Температура окружающего воздуха	Процентное содержание компонентов смеси (объем)	
	Антифриз	Вода
-15 °C	35	65
-25 °C	40	60
-35 °C	50	50
-45 °C	60	40

### ⚠ Предупреждение

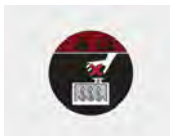

#### Крышка радиатора

Не снимайте крышку радиатора, пока двигатель горячий. Под давлением может произойти выброс крайне горячей охлаждающей жидкости и пара, что приведет к серьезной травме.



(Бензиновый) 1.6 MPI

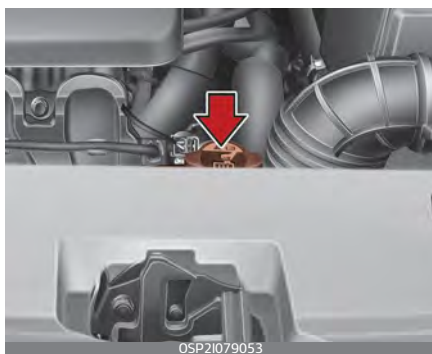

(Бензиновый) 1.6 T-GDi

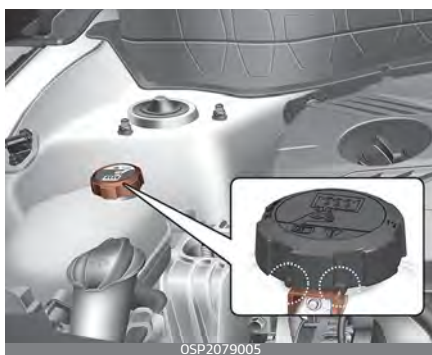

(Бензиновый) 2.0 MPI

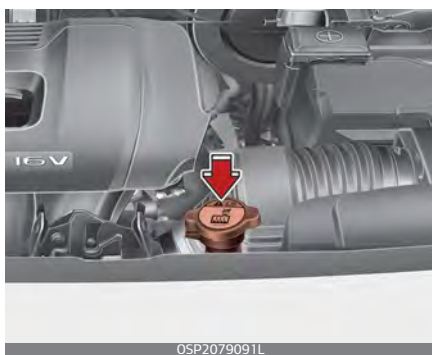

### \* Примечание

После добавления охлаждающей жидкости убедитесь, что крышка заливной горловины полностью закрыта.

В противном случае двигатель может перегреться во время езды.

1. Необходимо убедиться, что метка на крышке радиатора направлена строго вперед.

Моторное отделение — вид спереди



2. Убедитесь, что небольшие выступы внутри крышки заливной горловины охлаждающей жидкости надежно зафиксированы.

Моторное отделение — вид сзади

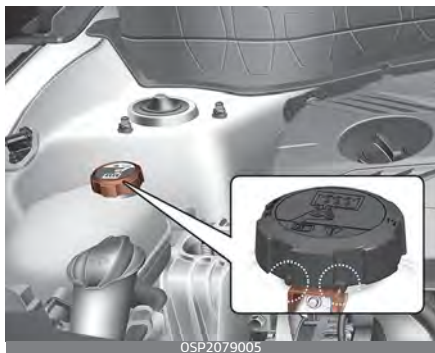

05P2079005

1. Заглушите двигатель и подождите, пока он не остынет.
2. Будьте крайне осторожны при снятии крышки радиатора. Оберните ее толстым полотенцем и медленно поворачивайте против часовой стрелки до первого упора.
3. Отойдите назад, пока в системе охлаждения будет сбрасываться давление.
4. Когда вы убедитесь, что давление полностью сброшено, нажмите на крышку через толстое полотенце и продолжайте вращать ее против часовой стрелки, чтобы снять.

## Проверка уровня охлаждающей жидкости

### ⚠ Предупреждение

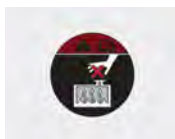

#### Снятие крышки радиатора

Никогда не пытайтесь снять крышку радиатора, пока двигатель работает или еще горячий. Это может привести к повреждению системы охлаждения, а также к серьезной травме при попадании горячей охлаждающей жидкости или пара на тело.

### ⚠ Предупреждение

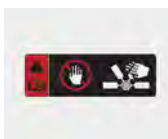

#### Вентилятор охлаждения

Будьте осторожны при работе рядом с лопастями вентилятора охлаждения. Работа электродвигателя (вентилятора охлаждения) зависит от температуры охлаждающей жидкости, давления хладагента и скорости автомобиля. Иногда он может работать даже при выключенном автомобиле.

5. Проверьте состояние и соединения всех шлангов систем охлаждения и обогрева.
6. Замените все вздутые или изношенные шланги.
7. Проверьте уровень охлаждающей жидкости. Уровень охлаждающей жидкости при холодном двигателе должен находиться между отметками «F» и «L» на боку бачка охлаждающей жидкости.

(Бензиновый) 1.6 MPI

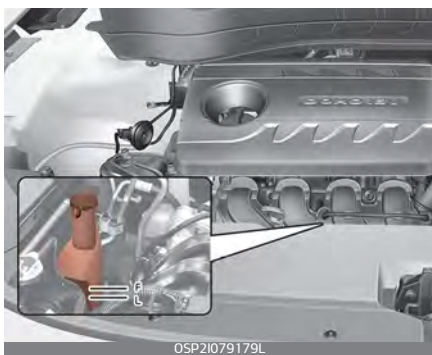

OSP21079179L

(Бензиновый) 1.6 T-GDi



OSP2079004

(Бензиновый) 2.0 MPI

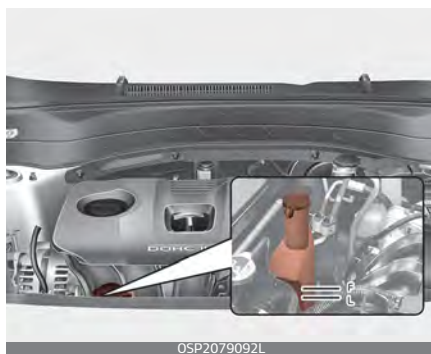

OSP2079092L

8. Если уровень охлаждающей жидкости низкий, добавьте достаточное количество указанной в спецификации охлаждающей жидкости, чтобы обеспечить защиту от замерзания и коррозии. Доведите уровень до отметки «F», но не превышайте ее.

Если требуется частая дозаправка, рекомендуется проверить систему в специализированной мастерской. Kia рекомендует обратиться к официальному дилеру Kia или партнерской сервисной компании.

### Замена охлаждающей жидкости

Рекомендуется производить замену охлаждающей жидкости у официального дилера компании Kia в рамках планового техобслуживания, график которого приведен в начале этого раздела.

**⚠ Предостережение**

Перед заливкой охлаждающей жидкости, в целях предотвращения ее перелива на детали двигателя, такие как генератор переменного тока, положите толстую ткань или ветошь вокруг крышки радиатора.

**⚠ Предупреждение****Охлаждающая жидкость**

- Не заливайте охлаждающую жидкость радиатора или антифриз в бачок для жидкости стеклоомывателя.
- При распылении на лобовое стекло охлаждающая жидкость радиатора может серьезно ухудшить видимость и стать причиной потери управления автомобилем, повреждения лакокрасочного покрытия и обивки кузова.

**Жидкость гидропривода тормозной системы/сцепления**

Жидкость для тормозной системы и сцепления передает усилие торможения, когда водитель нажимает педаль тормоз. Жидкость для тормозной системы и сцепления требует периодического обслуживания, чтобы обеспечить надлежащую работу тормозов.

**Проверка уровня жидкости в гидроприводе сцепления/тормозной системы**

Периодически проверяйте уровень жидкости в бачке. Уровень жидкости должен находиться в пределах между отметками «MAX» (Макс.) и «MIN» (Мин.), нанесенными на боковой части бачка.

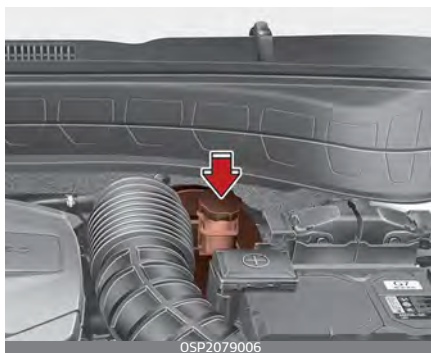

1. Перед снятием крышки бачка и добавлением жидкости для гидравлической системы тормозов/сцепления тщательно очистите место вокруг крышки

бачка, чтобы предотвратить загрязнение жидкости.

- Если уровень низкий, долейте жидкость до отметки «MAX». Уровень жидкости снижается по мере увеличения пробега. Это нормальное состояние, связанное с износом тормозных накладок. При очень низком уровне жидкости рекомендуется проверить систему в специализированной мастерской. Kia рекомендует обратиться к официальному дилеру Kia или партнерской сервисной компании.

Используйте только указанный тормозной жидкости/сцепления. (См. раздел "Рекомендуемые смазочные материалы и их количество" на странице 9–11.)

Никогда не смешивайте различные типы жидкости.

### **⚠ Предупреждение**

Если требуется частая доливка жидкости в тормозную систему, рекомендуется проверить систему в специализированной мастерской. Kia рекомендует обратиться к официальному дилеру Kia или партнерской сервисной компании.

### **⚠ Предупреждение**

При замене и добавлении жидкости для гидравлической системы тормозов/сцепления с ней следует

обращаться осторожно. Не допускайте попадания жидкости в глаза. Если жидкость попала в глаза, немедленно промойте их большим количеством проточной воды из крана. Как можно скорее обратитесь к врачу.

### **⚠ Предостережение**

#### **Жидкость гидропривода тормозной системы/сцепления**

Не допускайте попадания жидкости на лакокрасочное покрытие кузова, так как это может привести к его повреждению.

Жидкость для тормозной системы и сцепления постоянно поглощает влагу из воздуха. При этом уменьшается ее температура кипения. Если температура кипения опустится слишком низко, при резком нажатии педали тормоза в тормозной системе могут образовываться паровые карманы.

Не следует использовать жидкость для тормозной системы/сцепления, которая долгое время подвергалась воздействию открытого воздуха, так как ее качество невозможно гарантировать. Ее необходимо надлежащим образом утилизировать.

## Жидкость для стеклоомывателя

Жидкость для стеклоомывателя используется при очистке стекла автомобиля щелками стеклоочистителя. Следует периодически проверять уровень жидкости стеклоомывателя и доливать ее, чтобы она не закончилась.

### Проверка уровня омывающей жидкости

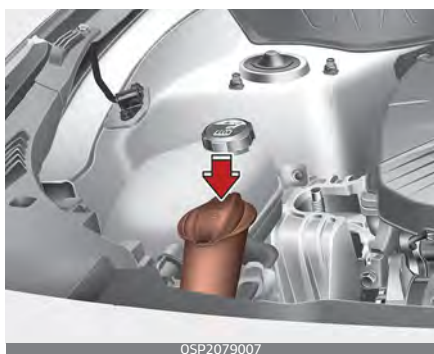

Бачок имеет прозрачный корпус, поэтому уровень жидкости можно контролировать визуально снаружи.

- Проверьте уровень жидкости и долейте при необходимости. При отсутствии жидкости омывателя можно использовать чистую воду. Однако при холодной погоде для предотвращения замерзания используйте незамерзающую омывающую жидкость.

## ⚠ Предупреждение

### Жидкость для стеклоомывателя

- Не заливайте охлаждающую жидкость радиатора или антифриз в бачок для жидкости стеклоомывателя.
- Жидкости для омывателя лобового стекла содержат некоторое количество спирта и могут воспламениться при определенных обстоятельствах. Не допускайте контакта жидкости стеклоомывателя или бачка для жидкости с искрами или открытым пламенем. Это может привести к повреждению автомобиля или травмам пассажиров.
- Жидкость стеклоомывателя ядовита для людей и животных. Не пейте жидкость для стеклоомывателя и избегайте контакта с ней. Это может нанести существенный вред здоровью или привести к смертельному исходу.

## СТОЯНОЧНЫЙ ТОРМОЗ

### Проверка стояночного тормоза

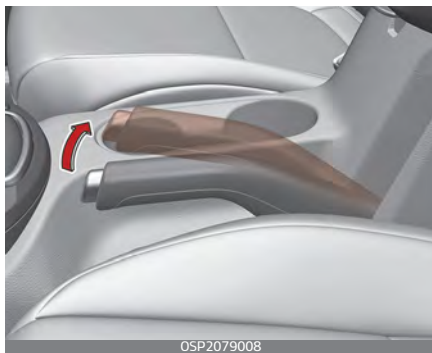

Проверьте ход стояночного тормоза, подсчитав количество слышимых «щелчков», полностью отпустив его из отжатого положения. Также стояночный тормоз должен самостоятельно обеспечивать удержание автомобиля на достаточно крутом уклоне. Если ход педали больше или меньше значения, указанного в технических характеристиках, рекомендуется произвести проверку системы у официального дилера Kia.

**Ход рычага: 5–7 «щелчков» с усилием 20 кг (44 фунта, 196 Н).**

### Фильтр воздухоочистителя

Заменять фильтр рекомендуется оригинальным фильтром Kia для очистки воздуха.

### Замена фильтра воздухоочистителя

Воздушный фильтр необходимо менять по мере необходимости, его не следует промывать.

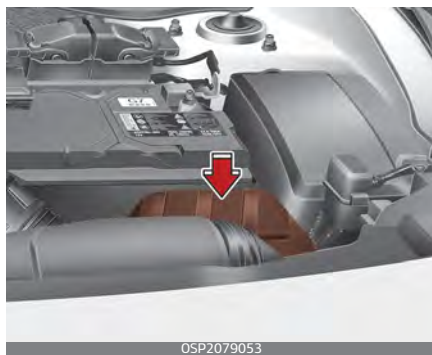

Его можно очистить в процессе проверки отсека воздухоочистителя. Очистите фильтр при помощи сжатого воздуха.

1. Освободите фиксаторы, удерживающие крышку воздухоочистителя, и откройте крышку.

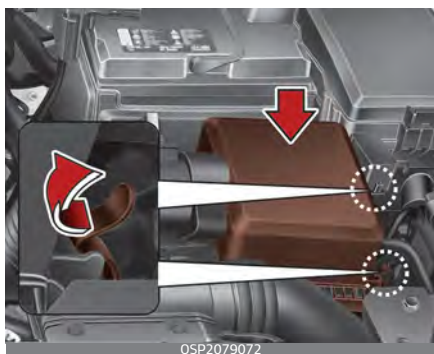

2. Протрите внутреннюю поверхность воздухоочистителя.
3. Замените фильтр воздухоочистителя.

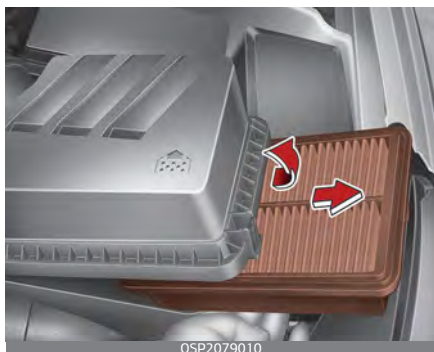

4. Вставьте крышку воздухоочистителя в шарнир (1) и закройте крышку, а затем зафиксируйте ее с помощью фиксаторов.

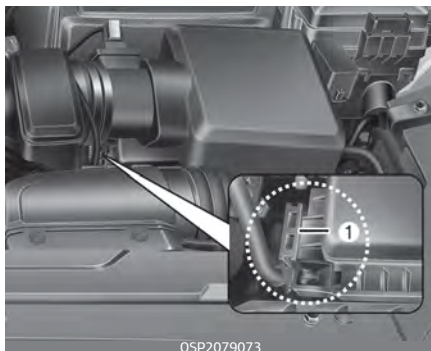

5. Проверьте, прочно ли установлена крышка.

Замену фильтра необходимо производить в соответствии с графиком технического обслуживания.

При эксплуатации автомобиля в условиях повышенной запыленности воздуха или в песчаной местности, менять фильтр воздухоочистителя необходимо чаще, чем это рекомендовано. (См. раздел "Техобслуживание в жестких условиях эксплуатации" на странице 8-20.)



## ⚠ Предостережение

### Обслуживание воздушного фильтра

- Не управляйте автомобилем без фильтра воздухоочистителя; это может привести к чрезмерному износу двигателя.
- При снятии фильтра воздухоочистителя следите за тем, чтобы пыль или грязь не попадали во впускной воздуховод, поскольку это может привести к повреждению.
- Используйте оригинальную запасную часть Kia. Использование неоригинальных запасных частей может привести к повреждению датчика расхода воздуха. Рекомендуется использовать запчасти, приобретенные у официального дилера Kia.

## Воздушный фильтр системы климат-контроля

Замену воздушного фильтра системы климат-контроля необходимо производить в соответствии с графиком технического обслуживания. В случае продолжительной эксплуатации автомобиля в городах с сильно загрязненным воздухом или на запыленных неровных дорогах, осмотры и замены необходимо проводить чаще.

### Осмотр и замена воздушного фильтра системы климат-контроля

При самостоятельной замене воздушного фильтра системы климат-контроля следует придерживаться следующей процедуры. Будьте осторожны, чтобы не повредить другие компоненты.

1. Откройте перчаточный ящик.



OSP2079012

2. Извлеките опорную стойку.



3. Снимите крышку фильтра системы климат-контроля, потянув за крышку с правой стороны.

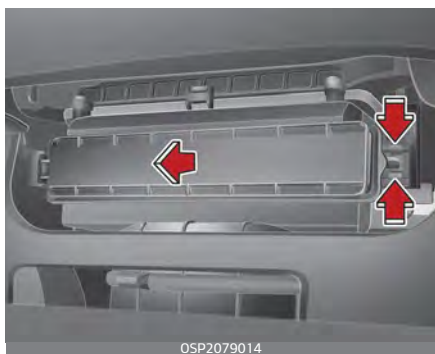

4. Замените фильтр.

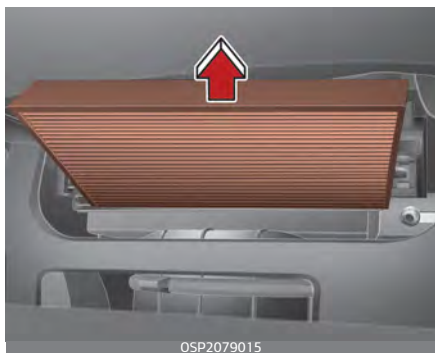

5. Сборка выполняется в порядке, обратном разборке.

При замене воздушного фильтра системы климат-контроля устанавливайте его правильно. В противном случае в системе могут появиться шумы, а эффективность фильтрации может снизиться.

## Щетки стеклоочистителя

Причиной плохой работы стеклоочистителей могут быть изношенные или потрескавшиеся щетки, которые необходимо заменить.

Для предотвращения повреждений рычагов стеклоочистителей или других компонентов не пытайтесь двигать стеклоочистители вручную.

Использование щеток стеклоочистителей, отличных от рекомендованных, может привести к их неисправности и выходу из строя.

### Осмотр щеток



ODEEV098012NR

### \* Примечание

Стандартный горячий воск, применяемый на автоматических автомойках, затрудняет очистку лобового стекла.

Загрязнение лобового стекла или щеток стеклоочистителей посто-

ронными веществами может снизить эффективность очистителей лобового стекла. Распространенными источниками загрязнения являются насекомые, древесный сок и процедуры обработки горячим воском, применяемые на некоторых коммерческих автомойках. Если щетки не работают должным образом, очистите стекло и щетки с помощью качественного очистителя или мягкого моющего средства, а затем тщательно промойте чистой водой.

### ⚠ Предостережение

Для предотвращения повреждения щеток стеклоочистителей не используйте при их чистке или обработке близлежащих участков бензин, керосин, растворитель для краски или другие растворители.

### Щетка стеклоочистителя лобового стекла

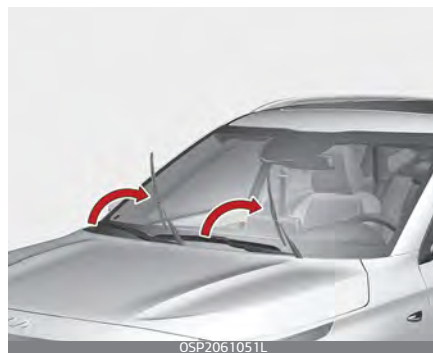

OSP2061051L

Чтобы осмотреть или заменить щетки стеклоочистителя, а также не повредить капот, переместите щетки стеклоочистителя следующим образом;

### Замена щетки стеклоочистителя переднего лобового стекла

Тип А

1. Поднимите рычаг стеклоочистителя и поверните узел щетки так, чтобы был виден пластмассовый фиксатор.



#### **⚠ Предостережение**

#### Рычаги стеклоочистителей

- Не допускайте падения рычага стеклоочистителя на лобовое стекло, поскольку в результате на стекле могут появиться сколы или трещины.

2. Сожмите фиксатор и сдвиньте узел щетки вниз.

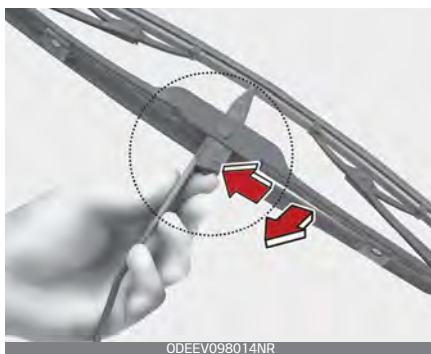

3. Снимите его с рычага.



4. Установите узел щетки на место в порядке, обратном снятию.

Тип В

1. Поднимите рычаг стеклоочистителя.
2. Поднимите зажим щетки стеклоочистителя. Затем потяните вниз и снимите узел щетки.

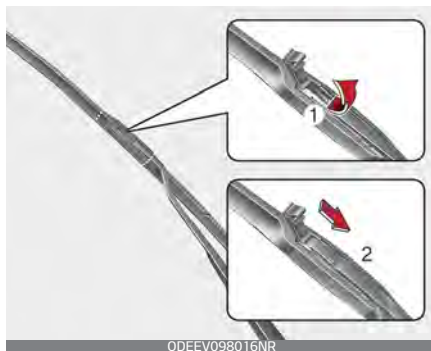

ODEEV098016NR

3. Установите новый узел щетки.



ODEEV098017NR

4. Возвратите рычаг стеклоочистителя на лобовое стекло.
5. Поверните ключ зажигания в положение «ON» (Вкл.) и верните рычаги стеклоочистителей в нормальное рабочее положение.

### Замена щетки стеклоочистителя заднего стекла

1. Поднимите рычаг стеклоочистителя и установите новую щетку.



OSP2079075

### \* Примечание

Будьте осторожны и не поворачивайте рычаги стеклоочистителей с силой при снятии щеток стеклоочистителя. При этом можно повредить соединительную деталь.



OSP2079074

Для предотвращения повреждения рычагов стеклоочистителей или других компонентов рекомендуется производить замену щеток стеклоочистителя у официального дилера Kia или партнерской сервисной компании.

## Аккумулятор

Аккумулятор подает питание на двигатель, чтобы обеспечить движение автомобиля, а также подает питание на различные устройства, установленные в автомобиле.

### Продление срока службы аккумулятора

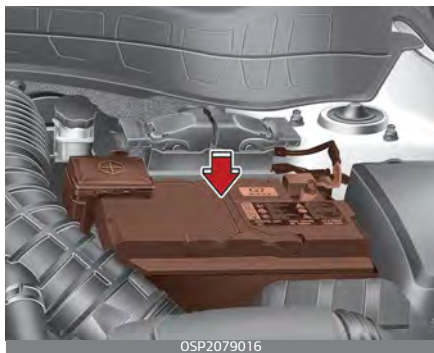

- Аккумулятор должен быть надежно закреплен.
- Аккумуляторная батарея должна быть чистой и сухой.
- Клеммы и контакты разъемов должны быть чистыми, плотно прилегающими и покрытыми слоем технического вазелина или специальной смазки для электрических контактов.
- Электролит, вылившийся из аккумуляторной батареи, следует немедленно смыть водным раствором пищевой соды.
- Если эксплуатация автомобиля не планируется в течение дли-

тельного времени, отсоедините провода от аккумулятора.

### \* Примечание

В заводской комплектации на автомобиль устанавливается аккумулятор, не требующий технического обслуживания. Если автомобиль оснащен аккумулятором с отметками «LOWER» (Нижний уровень) и «UPPER» (Верхний уровень) на боковой стенке, в нем можно проверять уровень электролита. Уровень электролита должен находиться между отметками «LOWER» (Нижний уровень) и «UPPER» (Верхний уровень). Если уровень электролита низкий, то в аккумулятор требуется долить дистиллированную (деминерализованную) воду (запрещается доливать серную кислоту или другой электролит). В процессе доливки следите за тем, чтобы не забрызгать аккумулятор и соседние компоненты. Не следует переполнять элементы аккумулятора. Это может вызвать коррозию других деталей. Затем обязательно завинтите колпачки элементов аккумулятора. Рекомендуется обратиться к официальному дилеру Kia.

## ⚠ Предупреждение

### Опасности, связанные с аккумулятором



Перед работой с аккумулятором в обязательном порядке прочтите следующие инструкции.



Не подносите к аккумулятору зажженные сигареты и другие источники открытого огня или искр.



В элементах аккумулятора постоянно присутствует водород — легковоспламеняющийся газ, который при возгорании может взорваться.



Храните аккумулятор в недоступном от детей месте, так как он заполнен высоко агрессивной СЕРНОЙ КИСЛОТОЙ. Не допускайте попадания аккумуляторной кислоты на кожу, в глаза, на одежду и на лакокрасочное покрытие.



Если электролит попал в глаза, промойте их чистой водой в течение по меньшей мере 15 минут и немедленно обратитесь за медицинской помощью. При попадании электролита на кожу тщательно промойте пораженный участок. Если вы почувствовали боль или жжение, немедленно обратитесь за медицинской помощью.



При зарядке аккумулятора или работе рядом с ним пользуйтесь защитными очками. При работе в замкнутом пространстве требуется обеспечить достаточную вентиляцию.



Неправильно утилизированная аккумуляторная батарея может нанести вред окружающей среде и здоровью человека. Утилизировать аккумулятор нужно в соответствии с местными законами или нормами.



Аккумулятор содержит свинец. Не выбрасывайте его после использования.

Верните аккумулятор официальному дилеру Kia для переработки.

- При подъеме аккумулятора возможна утечка аккумуляторной кислоты, вызванная чрезмерным давлением на пластиковый корпус, что грозит получением травм. Аккумулятор следует поднимать с помощью специального держателя или руками, взяв его за противоположные углы.
- Не следует заряжать аккумулятор, подключенный к сети автомобиля.
- Электрическая система зажигания работает под высоким напряжением. Не прикасайтесь к этим компонентам, если работает

двигатель или включено зажигание.

Несоблюдение приведенных выше мер предосторожности может стать причиной получения тяжелых травм или гибели.

### ⚠ Предостережение

В случае использования неразрешенных электронных устройств аккумулятор может разрядиться. Не следует использовать устройства, не одобренные производителем автомобиля.

### Табличка с указанием емкости аккумулятора

пример



\* Фактическая табличка с информацией об аккумуляторе в автомобиле может отличаться от изображенной на рисунке.

1. 12 В — номинальное напряжение
2. 60 Ач: номинальная емкость

3. 550 А: то испытания при низких температурах

### Зарядка аккумулятора

В автомобиле установлен кальциевый аккумулятор, не требующий обслуживания.

- Если аккумулятор разряжается за короткое время (например, вследствие того, что были оставлены включенными фары головного света или освещение в салоне, пока автомобиль не использовался), то заряжать его следует медленно (малым током) в течение 10 часов.
- Если аккумулятор постепенно разряжается из-за большой электрической нагрузки в процессе эксплуатации автомобиля, то его зарядку нужно выполнять при токе 20–30 А в течение двух часов.

### ⚠ Предупреждение

Во время зарядки аккумулятора соблюдайте следующие меры предосторожности:

- Снимите аккумулятор с автомобиля и разместите в помещении с хорошей вентиляцией.
- Рядом с аккумулятором не разрешается курить, также он не должен располагаться вблизи источников открытого огня и искр.



- Понаблюдайте за аккумулятором во время зарядки и в следующих случаях прекратите зарядку или уменьшите ее интенсивность:
  1. из элементов аккумулятора сильно выделяется газ (кипят)
  2. температура электролита в каком-либо элементе превышает 49 °С
- При выполнении проверки аккумуляторной батареи в процессе зарядки надевайте защитные очки.
- Аккумулятор отключается от зарядного устройства в следующем порядке.
  1. Отключите сетевой выключатель зарядного устройства аккумулятора.
  2. Отсоедините контактный зажим от отрицательной клеммы аккумуляторной батареи.
  3. Отсоедините зажим положительного вывода от положительной клеммы аккумулятора.
- Перед тем как выполнять обслуживание или подзарядку аккумулятора, отключите все потребители и выключите двигатель.
- При отключении и подключении аккумулятора отрицательный кабель следует отключать первым и подключать последним.

### Сброс настроек элементов

После разрядки или отсоединения аккумулятора необходимо сбросить настройки следующих элементов.

- Автоматическое закрытие/открытие окна (см. раздел "Открывание и закрывание окон" на странице 4-33)
- Маршрутный компьютер (см. раздел "Информация о поездке (маршрутный компьютер)" на странице 4-72)
- Система климат-контроля (см. раздел "Система климат-контроля с автоматическим управлением" на странице 4-138)

## Шины и колеса

Для соблюдения надлежащих правил эксплуатации и техники безопасности, а также максимального расхода топлива необходимо всегда поддерживать рекомендуемое давление в шинах, не превышать пределы нагрузки и выполнять указания по распределению груза.

### Рекомендуемое давление в шинах в холодном состоянии

Давление во всех шинах следует проверять, когда шины находятся в холодном состоянии. Считается, что шины находятся в "холодном состоянии", если автомобиль простоял на месте, по меньшей мере, три часа или проехал менее 1,6 км.

Для обеспечения оптимальных ходовых качеств, хорошей управляемости автомобиля и минимизации износа шин необходимо поддерживать рекомендованные значения давления в шинах.

Рекомендованные значения давления в шинах см. в разделе "Шины и колеса" на странице 9-9.

Все технические характеристики (размеры и значения давления) указаны на табличке, которая находится в на центральной стойке с водительской стороны.



### ⚠ Предупреждение

#### Низкое давление воздуха в шинах

Накачивайте шины в соответствии с инструкции в настоящем руководстве. Регулярно проверяйте давление накачки шин и при необходимости корректируйте его: не реже двух раз в месяц и перед продолжительными поездками. В случае несоблюдения этой меры предосторожности возможна езда на спущенных шинах, что не только ухудшает устойчивость автомобиля, но так приводит к повреждению шин и риску аварии. Этот риск возрастает в жаркую погоду, а также при длительной езде на высоких скоростях.

Если не поддерживать указанное давление, это может привести к сильному износу, ухудшению управления, увеличению расхода топлива, деформации шины и/или колеса, пропаданию плавности хода, увеличивается вероятность

получения дополнительных повреждений от помех на дороге или повреждения шины.

### Давление в шинах

Необходимо соблюдать следующие рекомендации.

- Проверять давление нужно на холодных шинах. (После того, как автомобиль простоял на месте по меньшей мере три часа, либо проехал менее 1,6 км с момента запуска.)
- Давление воздуха в запасном колесе нужно проверять каждый раз при проверке давления в остальных шинах.
- Не следует перегружать автомобиль. Если на крыше автомобиля установлен багажник, следите за тем, чтобы не перегружать его.
- В прогретых шинах давление воздуха обычно превышает рекомендуемое давление в холодном состоянии на 28 – 41 кПа. Не следует спускать воздух из прогретых шин для корректировки давления, поскольку в этом случае давление будет недостаточным.

### Предупреждение

#### Накачка шин

Повышенное или пониженное давление в шинах сокращает срок их службы, заметно ухудшает управляемость автомобиля и может стать

причиной внезапной неисправности шин. В результате возможна потеря управления автомобилем и получение травм.

### Проверка давления в шинах

Проверяйте состояние шин раз в месяц или чаще.

Для проверки давления в шинах используйте индикатор хорошего качества. Невозможно определить качество накачки шин путем простого визуального осмотра. Радиальные шины кажутся накачанными даже при недостаточном давлении воздуха в них.

Проверять давление в шинах нужно на холодных шинах. «Холодное состояние» означает, что автомобиль простоял не меньше трех часов или проехал не более 1,6 км.

1. Снимите колпачок с ниппеля шины.
2. Установите на ниппель манометр и плотно его прижмите, чтобы измерить давление воздуха. Если давления воздуха в холодной шине соответствует рекомендованному значению давления, указанному на шине и на информационной этикетке по нормативам нагрузки, то никаких дальнейших действий предпринимать не требуется.

3. Если давление низкое, подкачайте шину до достижения рекомендованного значения.
4. Если шина перекачана, спустите лишний воздух, нажав на металлический золотник по центру ниппеля шины.
5. Повторно проверьте давление в шине с помощью индикатора.
6. Проследите за тем, чтобы надеть на ниппели шин колпачки. Они способствуют предотвращению утечек, не допуская попадания на ниппель грязи и влаги.

Шины нужно периодически проверять на предмет достаточного внутреннего давления, а также наличия признаков износа и повреждений. Всегда используйте для этого индикатор давления в шинах.

Недостаточно или чрезмерно накачанные шины изнашиваются неравномерно. Это может привести к потере управления автомобилем, внезапному разрыву шины, аварии, травмам и даже смерти. Рекомендованное значение давления воздуха в холодной шине указано в данном руководстве, а также на этикетке параметров шины, которая находится на центральной стойке со стороны водителя.

### **Вращение шин**

Для равномерного износа протектора рекомендуется переставлять

шины через каждые 10 000 км (6 500 миль) пробега или чаще, если происходит неравномерный износ.

При перестановке проверьте правильность балансировки шин.

Также при перестановке проверьте шины на предмет неравномерного износа и повреждений. Причиной повышенного износа обычно является неправильное давление воздуха в шинах, неправильный угол установки колес, разбалансированность колес, резкое торможение или резкие повороты. Проверьте протекторы и боковые стороны шин на наличие выпуклостей и неровностей. Замените шину в случае обнаружения подобных дефектов. Также шину следует заменить, если видна кордная ткань или корд. После перестановки колес убедитесь, что давление в передних и задних шинах соответствует рекомендуемым значениям, а также проверьте плотность затяжки крепежных гаек. (Требуемый момент затяжки составляет 11–13 кгс·м)

См. раздел "Шины и колеса" на странице 9–9.

При перестановке шин необходимо проверить тормозные колодки на предмет износа.

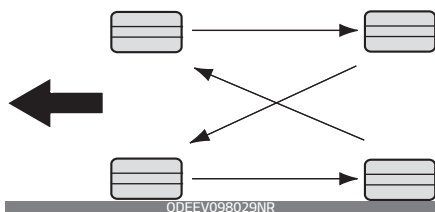

Радиальные шины с асимметричным рисунком протектора можно переставлять только спереди назад, но не справа налево.

### ⚠ Предупреждение

#### Использование шин разного типа

Ни при каких обстоятельствах не используйте одновременно шины с диагональным и радиальным кордом. Это может негативно повлиять на управляемость автомобилем.

#### Регулировка углов установки колес и их балансировка

Колеса вашего автомобиля тщательно отрегулированы и сбалансированы в заводских условиях для обеспечения максимального срока службы шин и наилучших рабочих характеристик автомобиля.

В большинстве случаев отсутствует необходимость в повторной регулировке колес. Однако если вы заметили повышенный износ шин или автомобиль при движении смещается в сторону, колеса необходимо повторно отрегулировать.

Если при движении по ровной дороге возникает вибрация, возможно, необходимо выполнить повторную балансировку колес.

### ⚠ Предостережение

#### Вес колеса

Установка балансировочных грузов, не соответствующих требованиям, может привести к повреждению алюминиевых дисков вашего автомобиля. Используйте только рекомендованные балансировочные грузы.

#### Замена шин

При равномерном износе шины поперек протектора становится виден индикатор износа в виде сплошной полосы.



Это значит, что оставшаяся толщина протектора на шине составляет менее 1,6 мм. В этом случае замените шину.

Для замены шины не дожидайтесь проявления индикатора износа по всему протектору.

Антиблокировочная система (ABS) работает на основе сравнения скоростей колес. Размер колеса влияет на его скорость. При замене шин все 4 шины должны быть одинакового размера, аналогичного размеру шин, которые поставлялись в комплекте с автомобилем. При использовании шин другого размера возможны сбои в работе систем ABS (антиблокировочная тормозная система) и ESC (система электронного контроля устойчивости).

Рекомендуется менять все четыре шины одновременно. Если это невозможно или необходимо, замените два передних или два задних колеса парой. Замена только одной шины может серьезно повлиять на управляемость автомобиля.

### \* **Примечание**

При замене шин рекомендуется использовать шины той же марки, которые изначально поставлялись в комплекте с автомобилем. В противном случае возможно ухудшение управляемости.

### **Замена компактной запасной шины (при наличии)**

Срок службы протектора запасной шины меньше, чем у шины нормального размера.

Замените ее, когда на шине станут видны индикаторные полоски износа протектора. Запасная шина должна быть того же размера и конструкции, как и те, которые поставляются с новым автомобилем, и должна монтироваться на том же колесе для компактной запасной шины. Компактная запасная шина не предназначена для установки на колесе нормального размера, а колесо для компактной запасной шины не предназначено для установки шины нормального размера.

### **Замена колеса**

При замене металлических колес (вне зависимости от ее причины) убедитесь, что новые колеса аналогичны заводским по диаметру, ширине обода и вылету.

Неправильный размер может негативно повлиять на срок службы колес и подшипников, тормозные качества, характеристики управляемости, дорожный просвет, просвет между корпусом и шинами, зазор цепей противоскольжения, калибровку спидометра и одоме-

тра, регулировку угла наклона фар и высоту бампера.

## ⚠ Предостережение

### Колесные диски

Колеса, не отвечающие техническим требованиям Kia, могут плохо подходить к установочному месту, что может вызвать повреждение автомобиля либо нетипичные изменения маневренности и ухудшение управляемости автомобиля.

### Сцепление шин с поверхностью дороги

Сцепление шин с поверхностью дороги может снижаться из-за износа шин, их неправильной накачки или скользкого дорожного полотна.

При появлении индикаторов износа протектора шины необходимо заменить. Чтобы снизить риск потерять управление, всегда сбавляйте скорость, если на дороге есть вода, снег или лед.

### Техническое обслуживание шин

В дополнение к правильному давлению накачки, уменьшению износа шин способствует правильная регулировка углов установки колес.

Если вы обнаружили неравномерную изношенность шин, проверьте

углы установки колес у вашего дилера.

После установки новых шин убедитесь в их правильной балансировке. Это позволит сделать езду в автомобиле более комфортной и увеличит срок службы шин. Кроме того, шины необходимо повторно балансировать после снятия с дисков.

### Маркировка на боковых поверхностях шин

На боковой поверхности нанесена идентифицирующая информация, основные характеристики шины и идентификационный номер шины (TIN), необходимый для сертификации соответствия стандартам безопасности.

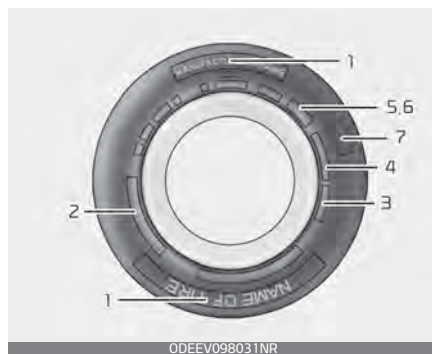

Номер TIN также может использоваться для идентификации шины в случае отзыва.

### 1. Изготовитель или фирменное наименование

Отображается название изготовителя или фирменное наименование.

### 2. Обозначение размера шины

На боковой поверхности шины указано обозначение ее размера. Эта информация потребуется при выборе сменной шины для автомобиля. Ниже приводится пояснение букв и цифр в обозначении размера шины.

Пример обозначения размера шины приведен далее.

(обозначение на шинах вашего автомобиля может отличаться):

#### 225/45R17 91V

- 225: ширина шины в миллиметрах.
  - 45: отношение высоты профиля шины к его ширине. Высота сечения шины в процентах от ее ширины.
  - R: код конструкции шины (радиальная).
  - 17: диаметр обода в дюймах.
  - 91: индекс нагрузки (цифровой код, обозначающий максимально допустимую нагрузку на шину).
  - V: символ скоростной категории
- Дополнительная информация представлена в таблице индексов скорости шин в этом разделе.

### Обозначение размера колеса

На колесах также имеется маркировка, содержащая данные, которые необходимы при замене. Далее приводится расшифровка буквенных и цифровых обозначений размера колеса.

Пример обозначения размера колеса.

#### 7,0JX17

- 7.0: ширина обода в дюймах.
- J: профиль обода колеса.
- 17: диаметр обода в дюймах.

### Категории скорости шин

В приведенной ниже таблице перечислены распространенные скоростные категории, которые используются в настоящее время для шин легковых автомобилей. Скоростная категория содержится в обозначении размера шины на ее боковине. Этот символ указывает на максимальную скорость безопасной эксплуатации шины.

Символ скоростной категории	Максимальная скорость
S	180 км/ч
T	190 км/ч
H	210 км/ч
V	240 км/ч
W	270 км/ч
Y	300 км/ч

### 3. Проверка срока службы шины

Любые шины, с даты изготовления которых прошло более 6 лет, необходимо заменить на новые. Вы



можете найти дату изготовления в виде кода DOT на боковине шины (возможно, с внутренней стороны колеса). Код DOT — это последовательность знаков на шине, состоящая из цифр и букв английского языка. На дату изготовления указывают последние четыре цифры (символа) кода DOT.

### **DOT: XXXX XXXX 0000**

В первой части кода DOT зашифрован номер завода-изготовителя, размер шины и рисунок протектора, а последние четыре цифры обозначают неделю и год изготовления.

Например:

DOT XXXX XXXX 1621 означает, что шина была изготовлена на 16-ой неделе 2021 г.

## **⚠ Предупреждение**

### **Возраст шины**

Меняйте шины с указанной рекомендуемой периодичностью. Несоблюдение рекомендации по замене шин может привести к неожиданному разрыву шины, что в свою очередь может привести к потере управления автомобилем и аварии.

### **4. Количество и состав слоев шины**

Количество слоев обрешиненного корда в шине. Производители

также должны указать материалы, из которых изготовлены шины (сталь, нейлон, полиэстер и другие). Буква «R» означает шину с радиальной ориентацией корда; буква «D» — с диагональной, а буква «B» указывает на диагонально-опоясанный каркас.

### **5. Максимально допустимое давление в шине**

Этот параметр представляет собой самое высокое давление воздуха, допустимое в шине. Не следует превышать максимально допустимое давление в шине.

Рекомендованные значения давления в шинах см. в разделе "Шины и колеса" на странице 9-9.

### **6. Максимальная номинальная нагрузка**

Это число указывает на максимальную нагрузку на шину в килограммах и фунтах. При замене шин на автомобиле новые шины должны иметь такую же номинальную нагрузку, как и те, что были установлены на заводе-изготовителе.

### **7. Единообразная классификация шин по качеству**

Стандарт качества можно найти при необходимости на боковой стороне шины между шириной

протектора и максимальной шириной камеры.

Например:

- TREADWEAR 200
- TRACTION AA
- TEMPERATURE A (Температура А)

С течением времени качество шин ухудшается, даже когда они не используются. Вне зависимости от оставшегося протектора рекомендуется заменять шины примерно после 6 (шести) лет штатной эксплуатации. Износ может увеличиться при воздействии высоких температур в жарком климате или вследствие регулярных высоких нагрузок.

### **Износ протектора**

Класс износостойкости протектора — это сравнительная оценка, основанная на скорости износа шины при испытаниях в контролируемых условиях в ходе утвержденной серии испытаний. Например, шина класса 150 в условиях испытаний будет изнашиваться в полтора (1,5) раза дольше, чем шина класса 100. Относительные характеристики шины зависят от реальных условий эксплуатации. При этом они могут отличаться от стандартных из-за различий в стиле вождения, техническом обслуживании, характеристиках дорожного покрытия и климата.

Класс износостойкости шины указан на боковых поверхностях шин, предназначенных для легковых автомобилей. Шины, используемые на вашем автомобиле в качестве стандартного или дополнительного оборудования, могут отличаться по классу.

### **Traction (Сцепление с дорогой) — «AA», «A», «B» и «C»**

Сцепление с поверхностью делят на три класса: AA, A, B и C (от высшего к низшему). Эти классы представляют собой способность шины останавливаться на мокром асфальтовом покрытии, измеренную в контролируемых условиях на испытательных поверхностях из асфальта и бетона. Шины с отметкой C имеют наихудшие характеристики сцепления с поверхностью.

Степень сцепления с дорогой определяется для шины на основании испытаний с торможением при движении по прямой и не учитывает ускорение, повороты, гидропланирование или пиковые характеристики сцепления с дорогой.

### **Температура: А, В и С**

Температурные классы — А (наивысшая), В и С — обозначают устойчивость шины к выделению тепла и ее способность рассеивать тепло при испытаниях в контролируемых условиях для указанного лабораторного испытания колеса в помещении.

Высокая температура может стать причиной ухудшения состояния материала шины и снижения срока службы шины, а чрезмерно высокая температура может привести к внезапному разрыву шины. Классы А и В представляют собой более высокие уровни показателей, полученные в лабораторных условиях с использованием испытательного колеса, чем минимальные, требуемые законодательством.

### **⚠ Предупреждение**

Степень сцепления с дорогой определяется для шины на основании испытаний с торможением при движении по прямой и не учитывает ускорение, повороты, гидропланирование или пиковые характеристики сцепления с дорогой.

### **⚠ Предупреждение**

#### **Температура шины**

Температурный класс определяется для шины с нормальным давлением воздуха и при отсутствии перегрузки. Слишком высокая скорость, пониженное давление или повышенная нагрузка, действующие по отдельности или в сочетании друг с другом, могут привести к накоплению тепла и возможному внезапному разрыву шины. Это может привести к потере управле-

ния автомобилем, серьезным травмам и смертельному исходу.

#### **Термины и определения, связанные с шинами**

Далее приведены подробные определения терминов, используемых при описании шин.

**Давление воздуха** Количество воздуха внутри шины, которое давит на шину наружу. Давление воздуха выражается в единицах фунт на квадратный дюйм (psi) или килопаскалях (кПа).

**Вес вспомогательного оборудования** Суммарный вес дополнительного вспомогательного оборудования. Примерами дополнительного вспомогательного оборудования являются автоматическая коробка передач, кресла с электроприводом, кондиционер.

**Соотношение профиля шины** Отношение высоты профиля шины к его ширине.

**Ремень** Слой резинового покрытия, который находится между кордом и протектором. Корд может быть изготовлен из стали или других армирующих материалов.

**Борт** Бортовое кольцо шины содержит стальные проволоки, окружен-

ные стальным кордом, которые удерживают шину обode.

### **Шина с диагональным кордом**

Пневматическая шина, в которой корд расположен под разными углами менее 90 градусов к центральной линии протектора.

**Давление в холодной шине** Величина давления воздуха в шине, измеряемого в фунтах на квадратный дюйм (psi) или килопаскалях (кПа), до того как шина нагреется во время езды.

**Снаряженная масса** Вес автомобиля со стандартным и дополнительным оборудованием (включая максимальный объем топлива, масла и охлаждающей жидкости), но без пассажиров и груза.

**Маркировки DOT** Код DOT включает идентификационный номер шины (TIN) — буквенно-цифровое обозначение, по которому также можно определить производителя шины, завод, где она была произведена, марку и дату производства.

**GVWR** Разрешенная максимальная масса автомобиля

**GAWR FRT** Максимальная разрешенная нагрузка на переднюю ось транспортного средства

**GAWRGAWR RR** Максимальная разрешенная нагрузка на заднюю ось транспортного средства

### **Внешняя боковая поверхность шин**

Сторона несимметричной шины, которая всегда должна быть обращена наружу при установке на автомобиль.

**Килопаскаль (кПа)** Метрические единицы измерения давления воздуха.

### **Шина для малотоннажных грузовых автомобилей (LT)**

Шина, разработанная производителем преимущественно для использования на малотоннажных грузовых автомобилях или универсальных пассажирских автомобилях.

**Номинальная нагрузка** Максимальная нагрузка, которую должна выдерживать шина при заданном давлении накачки.

**Индекс нагрузки** Указанное число находится в диапазоне от 1 до 279, которое соответствует грузоподъемности шины.

### **Максимальное давление в шине**

Максимальное давление, до которого можно накачивать холодную шину. Максимальное давление указано на боковой поверхности шины.

### **Максимальная номинальная**

**нагрузка** Грузоподъемности шины при максимально допустимом давлении в шине.

**Вес автомобиля с максимальной нагрузкой** Сумма снаряженной массы автомобиля; массы дополнительного оборудования; максимальной разрешенной массы автомобиля и массы дополнительного оборудования, изготовленного по индивидуальному заказу.

**Нормальный вес пассажиров** Число пассажиров автомобиля, которое может размещаться на сиденьях, умноженное на 68 кг (150 фунтов).

**Распределение пассажиров** Места, предназначенные для сиденья.

**Внешняя боковая сторона шины** Сторона несимметричной шины, у которой определенная должна быть обращена наружу при установке на автомобиль. На внешней боковой стороне нанесены белые буквы или название производителя, марки и/или модели, которые выступают сильнее или находятся глубже, чем на внутренней боковой стороне шины.

**Шина для легковых автомобилей (с обозначением P)** Шина, используемая на легковых автомобилях и некоторых малотоннажных грузовых автомобилях и универсальных автомобилях.

**Корд** Слой параллельных кордов с резиновым покрытием.

**Пневматическая шина** Механическое устройство, изготовленное из

резины, химических веществ, ткани, стали и других материалов, которое при установке на автомобильное колесо обеспечивает сцепление с дорожным покрытием и содержит внутри газ или жидкость, позволяющие ему выдерживать нагрузку.

**Масса дополнительного оборудования, изготовленного по индивидуальному заказу** Общая масса установленных стандартного дополнительного оборудования, установленного по индивидуальному заказу, весом превышающем более чем на 2,3 кг (5 фунтов) стандартные компоненты, которые они заменяют, ранее не учитываемые в снаряженной массе автомобиля или весе вспомогательного оборудования. Примеры: тормоза повышенной эффективности, регуляторы высоты подвески, люк в крыше, аккумулятор повышенной мощности и специальная отделка.

**Рекомендованное давление накачки** Давление накачки шин, рекомендованное производителем автомобиля и указанное на информационном табличке по шинам.

**Шина с радиальным кордом** Пневматическая шина, в которой корд, идущий до бортового кольца, уложен под углом 90 градусов к центральной линии протектора.

**Обод** Металлическая опора для шины, на которую надевается бортовое кольцо.

**Боковина** Часть шины между протектором и бортовым кольцом.

**Индекс скорости** Буквенно-числовой код, присвоенный шине и указывающий максимальную скорость, с которой можно ездить на этих шинах.

**Сцепление с поверхностью** Трение между шиной и дорожным покрытием. Обеспечиваемое зацепление.

**Протектор** Часть шины, вступающее в контакт с дорожным покрытием.

**Индикаторы износа протектора** Узкие полоски, которые иногда называются «износными планками», показывающие по всему протектору шины, когда остается протектор глубиной всего 1,6 мм (2/32 дюйма).

**UTQGS** Uniform Tire Quality Grading Standards — информационная система по шинам, которая предоставляет потребителям показатели сцепления, температуры и износа протектора для шин. Рейтинги определяются производителями шин с использованием процедур испытаний, утвержденных правительством. Эти рейтинги указываются на боковине шины.

**Грузоподъемность автомобиля** Вес, определяемый по числу сидячих мест, умноженному на 68 кг (150 фунтов), плюс номинальный груз и загрузка багажника.

**Максимальная нагрузка на шину автомобиля** Нагрузка на отдельную шину, связанная включающая снаряженную массу, массу принадлежностей, плюс максимальный вес пассажиров и вес груза.

**Номинальная нагрузка на шину автомобиля** Нагрузка на отдельную шину, которая определяется путем распределения на каждую ось доли снаряженной массы, массы принадлежностей, нормального веса пассажиров и водителя, деленных на 2.

**Информационная табличка автомобиля** Табличка, прикрепленная к автомобилю, на которой показаны размер шин, входящих в оригинальную комплектацию, и рекомендуемое давление накачки.

### **Всесезонные шины**

На некоторых моделях компания Kia предоставляет всесезонные шины, которые демонстрируют хорошие характеристики круглый год, в том числе на заснеженной и обледенелой дороге.

Всесезонные шины имеют на боковой стороне маркировку ALL

SEASON и/или M+S (грязь и снег). Зимние шины обладают лучшим сцеплением со снегом, чем всесезонные шины, и в некоторых областях рекомендуется использовать зимние шины.

### Летние шины

Kia указывает летние шины для некоторых моделей, чтобы обеспечить наилучшие ходовые характеристики на сухих дорогах.

Характеристики летних шин значительно снижаются при наличии снега или льда на дорогах. На боковой поверхности летних шин отсутствует маркировка сцепления класса M + S (грязь и снег). Если вы планируете использовать свой автомобиль при снеге или гололеде, Kia рекомендует использовать зимние шины или всесезонные шины на всех четырех колесах.

### Зимние шины

Устанавливаемые на автомобиль зимние шины должны иметь тот же размер и ту же грузоподъемность, что и оригинальные шины.

Зимние шины необходимо установить на все четыре колеса; в противном случае ухудшается управляемость автомобиля.

Зимние шины необходимо накачивать до давления на 4 фунта на кв.

дюйм (28 кПа) больше рекомендуемого давления для стандартных шин, указанного на табличке на центральной стойке с водительской стороны, или до максимального давления, указанного на боковой стенке шины, в зависимости от того, которое из них меньше.

На автомобиле с зимними шинами не следует ездить со скоростью выше 120 км/ч (75 миль/ч).

### Предупреждение

Не используйте летние шины при температурах ниже 7 °C или (45 °F) при езде по снегу или льду. При температурах ниже 7 °C (45 °F) летние шины могут потерять эластичность и, как следствие, ухудшается сцепление с дорожным покрытием и эффективность торможения. Меняйте шины на зимние или всесезонные шины того же размера, что и стандартные шины автомобиля. Шины обоих типов имеют маркировку M+S (грязь и снег). Использование летних шин при очень низких температурах может привести к образованию трещин и последующему повреждению шин.

### Колесные цепи

Колесные цепи, если они требуются, следует устанавливать только на передние колеса.

Устанавливайте цепи в соответствии с инструкциями производителя.

Для уменьшения износа шин и цепей не используйте колесные цепи, когда они больше не требуются.

- При движении по дорогам, покрытым снегом или льдом, скорость должна быть ниже 30 км/ч (20 миль/ч).
- Используйте проволочные цепи или цепи класса SAE "S".
- Если вы слышите шум, вызванный касанием кузова цепями, подтяните цепь, чтобы она не задевала кузов автомобиля.
- Чтобы предотвратить повреждение кузова, подтяните цепи, проехав 0,5~1,0 км (0,3~0,6 мили).
- Не используйте колесные цепи противоскольжения на автомобилях, оснащенных алюминиевыми дисками. Если это неизбежно, используйте проволочные цепи.
- Используйте проволочные цепи размером менее 12 мм (0,47 дюйма) для предотвращения повреждения соединения цепи.

### **Шины с радиальным кордом**

Шины с радиальным кордом обладают повышенным сроком службы протектора, более устойчивы к неровностям дорожного покрытия

и обеспечивают более плавное движение с большой скоростью.

Используемые на этом автомобиле шины с радиальным кордом имеют ленточную конструкцию и выбраны в качестве дополнения к характеристикам управления автомобиля. Шины с радиальным кордом имеют ту же грузоподъемность, что и шины с диагональным каркасом или диагонально-опоясывающие шины того же размера. Давление накачки для них также аналогичное.

Не рекомендуется использовать шины с радиальным кордом вместе с шинами с диагональным каркасом или диагонально-опоясывающими шинами. При любом сочетании шин с радиальным кордом и шин с диагональным каркасом или диагонально-опоясывающими шинами значительно ухудшается управляемость автомобилем. Идеальное правило: всегда следует использовать набор из одинаковых четырех колес с радиальным кордом.

Более износоустойчивые шины могут быть больше подвержены неравномерному износу протектора. Очень важно соблюдать интервал перестановки шин, указанный в этом разделе, чтобы использовать шины в течение максимально продолжительного вре-



мени. Порезы и проколы в шинах с радиальным кордом можно ремонтировать только в области протектора. Это связано с гибкой боковиной. По ремонту шин с радиальным кордом проконсультируйтесь у дилера шин.

### Низкопрофильная шина (при наличии)

Низкопрофильные шины, у которых отношение высоты профиля к ширине меньше 50, придают автомобилю спортивный вид.

Поскольку низкопрофильные шины оптимизированы для лучшей управляемости и торможения, они могут снижать комфортность езды и создают больше шума по сравнению с обычными шинами.

### ⚠ Предостережение

Поскольку боковина низкопрофильной шины уже, чем у обычной, колесный диск и сама шина такого профиля больше подвержены повреждениям. По этой причине следуйте приведенным ниже указаниям.

- При движении по неровной дороге или бездорожью управляйте автомобилем осторожно, потому что шины и диски могут быть повреждены. После поездки проверяйте шины и диски.
- При проезде через выбоину, лежачего полицейского, канализационный люк или бордюр двигайтесь медленно, чтобы не повредить шины и диски.
- Если шина подверглась удару, рекомендуется проверить ее состояние или связаться с официальным дилером Kia.
- Во избежание повреждения шин проверяйте их состояние и давление через каждые 3 000 км.

### ⚠ Предостережение

- Повреждение шины трудно распознать при визуальной проверке. При малейшем намеке на такое повреждение, даже если его не видно при осмотре, необходимо проверить или заменить шину, поскольку ее повреждение может стать причиной утечки воздуха.
- На повреждения шины при движении по неровной дороге, бездорожью, выбоине, люку или бордюру гарантия не распространяется.
- Информацию о шине можно найти на ее боковине.

## Предохранители

Предохранители обеспечивают защиту электрической системы автомобиля от перегрузок.

Пластинчатый



Патронные



Самовосстанавливающийся предохранитель



Предохранители аккумулятора



\* Левая сторона: нормальный, правая сторона: сгорел

В этом автомобиле установлено 2 (или 3) панели с предохранителями, одна из которых находится в нижней части панели со стороны водителя, а остальные — в моторном отсеке, рядом с аккумулятором.

Если не работают осветительные приборы, принадлежности или органы управления автомобиля, проверьте исправность предохранителя соответствующей электрической цепи. Если предохранитель перегорел, то элемент внутри него расплавился.

Если электрическая система не работает, в первую очередь следует проверить предохранители в панели на стороне водителя.

Если после замены новый предохранитель сгорел, это указывает на неисправность в электрической цепи. Не пользуйтесь неисправной системой и незамедлительно обратитесь за помощью в специализированную мастерскую. Kia рекомендует обратиться к официальному дилеру Kia или партнерской сервисной компании.

В автомобиле используются предохранители трех типов: пластинчатые для низких токов, патронные и самовосстанавливающиеся для высоких токов.

**⚠ Предупреждение****Замена предохранителя**

- Заменять предохранитель можно только предохранителем с таким же номиналом.
- Установка предохранителя с более высоким номиналом может стать причиной повреждений и возгорания.
- Запрещено устанавливать проволоку или алюминиевую полосу вместо полноценного предохранителя даже в качестве временной меры. Это может привести к значительным повреждениям проводки и ее возгоранию.
- Не следует вносить произвольные модификации или дополнения в электропроводку автомобиля.

**⚠ Предостережение**

Не пользуйтесь для извлечения предохранителей отверткой или любым другим металлическим предметом, так как это может привести к короткому замыканию и повреждению системы.

**\* Примечание**

- При замене предохранителя переведите ключ зажигания в положения «OFF» (Выкл.), отключите переключатели всех элект-

рических устройств затем отсоедините провод от клеммы (–) аккумулятора.

- Элементы в табличке со сведениями о панели предохранителей/реле могут отличаться от фактически установленных в автомобиле.

**⚠ Предупреждение****Электропожар**

При установке запасных предохранителей и реле всегда проверяйте, что они надежно вставлены. В противном случае этом может привести к возгоранию автомобиля.

Не следует извлекать предохранители, реле и клеммы, закрепленные болтами или гайками. При установке предохранители, реле и клеммы могут быть закреплены не полностью, что является потенциальной причиной возгорания. Если предохранители, реле и клеммы, закрепленные болтами или гайками, сгорели, рекомендуется обратиться в специализированную мастерскую. Kia рекомендует обратиться к официальному дилеру Kia или партнерской сервисной компании.

**⚠ Предостережение**

При замене перегоревшего предохранителя или реле проследите за

тем, чтобы он плотно сел в зажимы держателя. Неплотная установка предохранителя или реле может привести к повреждению проводки и электрических систем.

---

### ⚠ Предостережение

- Не устанавливайте в клеммы под предохранители/реле посторонние предметы, такие как отвертка или проволочная перемычка. Это может стать причиной нарушения контакта и выхода системы из строя.
  - Не следует напрямую замыкать клеммы, предусмотренные для установки предохранителей и реле, с помощью отвертки или проволочной перемычки. Вследствие нарушения контакта возможны повреждение или выход из строя электрической системы и проводки в салоне автомобиля.
  - В случае подключения провода непосредственно к заднему габаритному огню или установки лампы с мощностью, превышающей установленную для прицепов величину и др., внутренняя соединительная может сгореть.
- 

### ⚠ Предупреждение

#### Ремонт электропроводки

Любой ремонт электропроводки необходимо выполнять у официальных дилеров Kia с использованием деталей, одобренных компанией Kia. Использование других компонентов проводки, особенно при установки мультимедийной системы или противоугонной сигнализации, автомагнитолы или радио, может привести к повреждению автомобиля и привести к опасности возгорания автомобиля.

---

### \* Примечание

#### Запрещено изменение конструкции автомобиля

Не меняйте проводку автомобиля никаким образом, поскольку это может повлиять на работу нескольких функций безопасности в автомобиле. Повторный монтаж проводки в автомобиле также может привести к аннулированию гарантии, при этом вся ответственность за возможные последующие повреждения автомобиля лежит на владельце.

---

### Замена предохранителя во внутренней панели

1. Выключите замок зажигания и все остальные переключатели.
2. Откройте крышку панели предохранителей.



3. Извлеките предположительно неисправный предохранитель. Для этого воспользуйтесь специальным приспособлением, которое находится на крышке предохранителей в моторном отсеке.

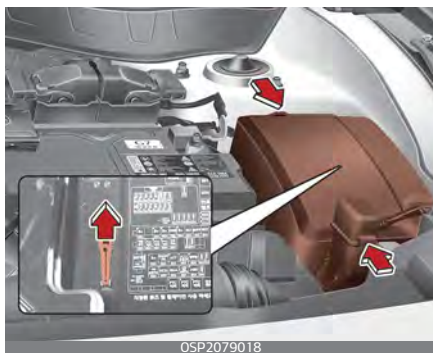

4. Проверьте извлеченный предохранитель и замените его в случае неисправности.

5. Установите новый предохранитель с таким же номиналом и убедитесь в том, что он плотно сел в зажимы.

Если предохранитель сидит неплотно, рекомендуется обратиться в специализированную мастерскую. Kia рекомендует обратиться к официальному дилеру Kia или партнерской сервисной компании.

При отсутствии запасных предохранителей используйте предохранители с теми же характеристиками, установленные в цепях устройств, которые не являются обязательными для работы автомобиля, таких как электророзетка.

Если не работают головные фары, указатель поворота, стоп-сигнал, противотуманная фара, дневные ходовые огни, габаритные огни, дополнительный верхний стоп-сигнал и все предохранители исправны, проверьте панель предохранителей в моторном отсеке. Если предохранитель перегорел, его необходимо заменить.

### Замена предохранителя в моторном отсеке

1. Выключите замок зажигания и все остальные переключатели.
2. Снимите крышку панели предохранителей, нажав на защелку и потянув крышку вверх.

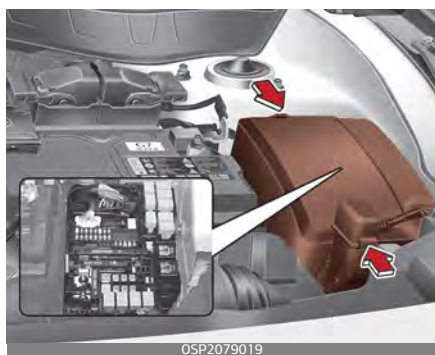

3. Проверьте извлеченный предохранитель и замените его в случае неисправности. Для того чтобы извлечь или вставить предохранитель, расположенный на панели предохранителей моторного отделения, воспользуйтесь специальными щипцами.
4. Установите новый предохранитель с таким же номиналом и убедитесь в том, что он плотно сел в зажимы. Если предохранитель сидит неплотно, рекомендуется обратиться в специализированную мастерскую. Kia рекомендует обратиться к официальному дилеру Kia или партнерской сервисной компании.

### ⚠ Предостережение

После проверки панели предохранителей в моторном отделении установите на место крышку панели и прижмите ее до щелчка. В противном случае возможен отказ электрической системы из-за попадания воды.

### Основной предохранитель (самовосстанавливающийся)

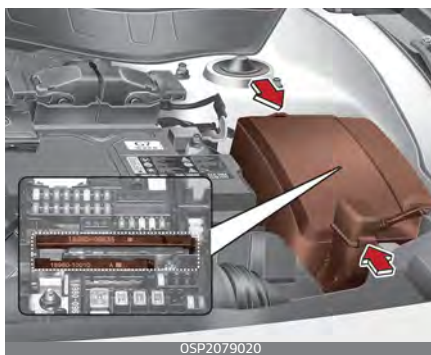

Если самовосстанавливающийся предохранитель перегорел, его необходимо извлечь следующим образом.

1. Выключите замок зажигания и все остальные переключатели.
2. Отсоедините отрицательный кабель аккумулятора.
3. Снимите гайки, показанные на картинке выше.
4. Замените предохранитель на новый, такого же номинала.
5. Для установки самовосстанавливающегося предохранителя

выполните указанные шаги в обратном порядке.

### \* Примечание

Если самовосстанавливающийся предохранитель перегорел, следует обратиться в специализированную мастерскую. Kia рекомендует проконсультироваться с официальным дилером Kia или партнерской сервисной компанией.

### *Панель предохранителей сбоку от водителя*



### \* Примечание

Не все описания панели предохранителей, приведенные в данном руководстве, могут относиться к вашему автомобилю. Информация была точной на момент печати. При осмотре панели предохранителей в автомобиле см. табличку со сведениями о панели предохранителей с внутренней стороны крышки пре-

дохранителей. На этой диаграмме приведена информация, касающаяся ваших автомобилей.







Описание предохранителя можно найти в следующей таблице.



## Соединительная панель ICU

Наименование предохранителя	Символ	Номинал предохранителя	Защищенная цепь
ПРИВОД СИД. (ПАСС.)		30 А	Ручной переключатель сиденья пассажира
ПРИВОД СИД. (ВОДИТ.)		30 А	Ручной переключатель сиденья водителя
УСИЛ.	<b>AMP</b>	25 А	AMP (усилитель)
ПР. ЭЛ. СТЕКЛОПОД.		25 А	Реле правого электрического стеклоподъемника, предохранительный модуль электрического стеклоподъемника водительской двери
ЛЕВ. СТЕКЛОПОД.		25 А	Реле левого электрического стеклоподъемника, предохранительный модуль электрического стеклоподъемника водительской двери
ОЧИСТИТЕЛЬ, ЗАДН.		15 А	Двигатель заднего стеклоочистителя, блок реле ICM (интегральный модуль) (задний стеклоочиститель)
ОБОГРЕВ. СИДЕНЬЯ, ПЕР.		20 А	Модуль вентиляции передних сидений Модуль подогрева передних сидений
ЛЮК В КРЫШЕ		20 А	Блок люка
TAIL GATE OPEN		10 А	Реле двери багажного отделения
ОБОГР. СИДЕНЬЯ, ЗАДН.		15 А	Модуль подогрева задних сидений
МОДУЛЬ 1	<b><sup>1</sup>MODULE</b>	7,5 А	Переключатель аварийной сигнализации, диагностический разъем, переключатель электрического стеклоподъемника пассажира, главный выключатель электрического стеклоподъемника, выключатель амортизирующей прокладки, электромагнит ключа
ПЕРЕКЛ. ТОРМОЗА	<b>BRAKE SWITCH</b>	10 А	Переключатель стоп-сигналов, интегрированный блок управления электрооборудованием кузова (IBU)
ДВЕРНОЙ ЗАМОК		20 А	Реле дверного замка, реле разблокировки дверей
Модуль экстренного вызова (E-CALL)	<b>E-CALL</b>	10 А	Модуль экстренного вызова
IBU1	<b><sup>1</sup>IBU</b>	15 А	Интегрированный блок управления электрооборудованием кузова (IBU)

Наименование предохранителя	Символ	Номинал предохранителя	Защищенная цепь
«START» (Запуск)		7,5 А	[Механическая коробка без интеллектуального ключа] Замок зажигания и переключатель муфты [С охранной сигнализацией и без интеллектуального ключа] Блок реле ICM (интегральный модуль) Блок реле (реле охранной сигнализации) [Автоматическая коробка или ТДС] переключатель диапазона коробки передач Переключатель положения [интеллектуальная бесступенчатая трансмиссия]
ПЕР. СТЕКЛОУЧ. 1	<sup>1</sup> 	10 А	Интегрированный блок управления электрооборудованием кузова (IBU), блок управления двигателем (ECM)/модуль управления силовым агрегатом (PCM)
ПОДУШКА БЕЗОПАСНОСТИ 2	<sup>2</sup> 	10 А	Модуль управления системой пассивной безопасности
ПАМЯТЬ 2	<sup>2</sup> MEMORY	10 А	Блок реле ICM (интегральный модуль) (реле складывания/раскладывания наружных зеркал), комбинация приборов, модуль управления системой кондиционирования воздуха, приборная панель на ветровом стекле (HUD)
МУЛЬТИМЕДИА	MULTI MEDIA	15 А	Главный блок управления аудио/видео и навигацией, аудио
ЗАЖИГ. 1	IG1	25 А	Блок печатной платы (наименование предохранителя — ECU5, ABS3, TCU2, SENSOR4)
МОДУЛЬ 4	<sup>4</sup> MODULE	7,5 А	Модуль вспомогательной системы предупреждения о лобовом столкновении, датчик сцепления, интегрированный блок управления электрооборудованием кузова (IBU), выключатель амортизирующей прокладки, БУД (блок управления двигателем) полноприводного автомобиля (4WD), выключатель электронного стояночного тормоза, модуль системы удержания полосы
ЗЕРКАЛО С ПОДОГРЕВОМ		10 А	ECM (блок управления двигателем), PCM (модуль управления силовым агрегатом) модуль управления системой кондиционирования воздуха, Наружное зеркало заднего вида с электроприводом со стороны водителя/пассажира
IBU2	<sup>2</sup> IBU	7,5 А	Интегрированный блок управления электрооборудованием кузова (IBU)

Наименование предохранителя	Символ	Номинал предохранителя	Защищенная цепь
МОДУЛЬ 5	<sup>5</sup> MODULE	10 A	Электрохроматическое зеркало, беспроводное зарядное устройство, индикатор рычага переключения передач АКПП, выключатель консоли с левой стороны, аудио, главный блок управления аудио/видео и навигацией, модуль управления системой кондиционирования воздуха, выключатель подушки безопасности, AMP (усилитель), модуль управления вентиляцией передних сидений, модуль экстренного вызова, фары головного света (левая/правая), модуль подогрева задних сидений, модуль подогрева передних сидений
МОДУЛЬ 3	<sup>3</sup> MODULE	7,5 A	Переключатель стоп-сигналов, переключатель рычага автоматической коробки передач
ПОДУШКА БЕЗОП.	<sup>1</sup> 	15 A	Модуль управления системой пассивной безопасности
ПЕР. СТЕКЛООЧ. 2	<sup>2</sup> 	25 A	Блок печатной платы (реле переднего стеклоочистителя (медленная скорость)), электродвигатель переднего стеклоочистителя
ЭЛЕКТРОУСИЛИТЕЛЬ РУЛЯ	 <sup>1</sup>	7,5 A	Модуль электроусилителя руля
ИНД. ПОДУШКА БЕЗОПАСНОСТИ	IND 	7,5 A	Лампа подсветки потолочной консоли, комбинация приборов
CLUSTER	CLUSTER	7,5 A	Приборный щиток, приборная панель на ветровом стекле
A/C1	<sup>1</sup> A/C	7,5 A	Блок в моторном отделении (реле вентилятора), модуль управления кондиционером
РОЗЕТКА	POWER OUTLET	20 A	Передняя розетка питания № 2 (USB), соединительный разъем (JM04)
МОДУЛЬ 2	<sup>2</sup> MODULE	10 A	Зарядное устройство USB, интегрированный блок управления электрооборудованием кузова (IBU), аудио, главный блок управления аудио/видео и навигацией, фоновая подсветка салона с функцией распознавания музыки, передняя розетка питания № 2, AMP (усилитель), переключатель внешнего зеркала, модуль экстренного вызова, фоновая подсветка на двери водителя/пассажира, Блок реле ICM (интегральный модуль) (реле розетки питания)
МОДУЛЬ 6	<sup>6</sup> MODULE	7,5 A	Интегрированный блок управления электрооборудованием кузова (IBU)
A/C2	<sup>2</sup> A/C	10 A	[Автоматический кондиционер] двигатель вентилятора, блок в моторном отделении (реле вентилятора) [Ручной кондиционер] резистор вентилятора, модуль управления системой кондиционирования

Наименование предохранителя	Символ	Номинал предохранителя	Защищенная цепь
ISG	ISG	15 A	Лампа звукового сопровождения, лампа подсветки двери водителя/пассажира, преобразователь постоянного тока низкого напряжения, блок предупреждения о столкновении в слепой зоне (Л/П), аудио/видео и головное устройство навигации, аудиосистема, модуль управления кондиционером, проекционный дисплей, приборная панель
MODULE 7	<sup>7</sup> MODULE	7,5 A	Модуль вентиляции передних сидений/модуль подогрева передних сидений, модуль подогрева задних сидений, блок переднего противобледенителя (реле противобледенителя слева/справа)
ОМЫВАТЕЛЬ		15 A	Многофункциональный переключатель

### Панель с предохранителями в моторном отсеке

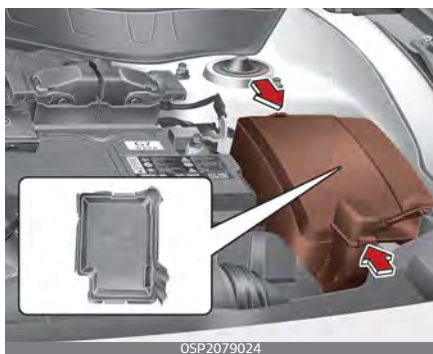





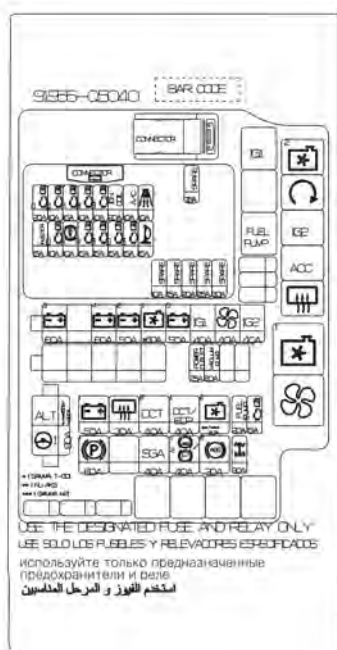

#### \* Примечание













Не все описания панели предохранителей, приведенные в данном руководстве, могут относиться к вашему автомобилю. Информация была точной на момент печати. При осмотре панели предохранителей в автомобиле см. табличку со сведениями о панели предохранителей с внутренней стороны крышки предохранителей. На этой диаграмме приведена информация, касающаяся ваших автомобилей.









Описание предохранителя можно найти в следующей таблице.

## Соединительная панель моторного отделения

Наименование предохранителя	Символ	Номинал предохранителя	Защищенная цепь
ALT	ALT	150 A	Генератор, соединительная панель моторного отделения (наименование предохранителя — EPB, SGA, ABS1/EPB2, ABS2, 4WD)
		200 A	
ЭЛЕКТРОУСИЛИТЕЛЬ РУЛЯ		80 A	Модуль электроусилителя руля
V+3		60 A	Соединительная панель ICU (IPS1, IPS2, IPS3, IPS7, IPS10, IPS13, IPS15, IPS16, IPS18, IPS20)
V + 4		60 A	Соединительная панель ICU (наименование предохранителя — ЭЛЕКТРОПРИВОД СИДЕНИЯ (ПАССАЖИРА), ЭЛЕКТРОПРИВОД СИДЕНИЯ (ВОДИТЕЛЯ), УСИЛИТЕЛЬ, СТЕКЛОПОДЪЕМНИК ПРАВ., СТЕКЛОПОДЪЕМНИК ЛЕВ., ЭПОДОГРЕВ СИДЕНИЯ ПЕРЕДН., ЛЮК, ОТКР. ДВЕРИ БАГАЖН.)
V+2		50 A	Соединительная панель ICU (IPS4, IPS5, IPS6, IPS8, IPS9, IPS11, IPS12, IPS14, IPS17)
ВЕНТИЛЯТОР ОХЛАЖДЕНИЯ 1		60 A	Соединительная панель моторного отделения (реле вентилятора охлаждения 1)
V + +5		50 A	Блок печатной платы (главное реле, наименование предохранителя — КОНДИЦИОНЕР, ЗВУКОВОЙ СИГНАЛ АВАРИЙНОЙ СИГНАЛИЗАЦИИ, ЕСУ3, ЕСУ4, КЛАКСОН)
ЗАЖИГ. 1	IG1	40 A	[С интеллектуальным ключом] Соединительная панель моторного отделения (реле IG1, реле ACC) [Без интеллектуального ключа] замок зажигания
ВЕНТИЛЯТОР		40 A	Соединительная панель моторного отделения (реле вентилятора)
ЗАЖИГ. 2	IG2	40 A	[С интеллектуальным ключом] Соединительная панель моторного отделения (пусковое реле, реле IG2) [Без интеллектуального ключа] Соединительная панель моторного отделения (пусковое реле), выключатель зажигания
РОЗЕТКА	POWER OUTLET	25 A	Блок реле ICM (интегральный модуль) (реле розетки питания)
ВАКУУМНЫЙ НАСОС	VACUUM PUMP	20 A	[Бензиновый двигатель] 1.6 T-GDi Вакуумный насос
V + 1		30 A	Соединительная панель ICU (реле автоматического отключения при длительной нагрузке, наименование предохранителя — ОБОГР. СИДЕНИЯ, ЗАДН., МОДУЛЬ 1, ПЕРЕКЛ. ТОРМОЗА, ДВЕРНОЙ ЗАМОК, ИВУ1, ПОДУШКА БЕЗОПАСНОСТИ 2)

Наименование предохранителя	Символ	Номинал предохранителя	Защищенная цепь
ЗАДНИЙ ПОДОГРЕВ		30 А	Соединительная панель моторного отделения (реле устройства устранения запотевания заднего стекла)
DCT2	<sup>2</sup> 	40 А	БУТ (блок управления трансмиссией)
DCT1	<sup>1</sup> 	40 А	БУТ (блок управления трансмиссией)
ВЕНТИЛЯТОР ОХЛАЖДЕНИЯ 2	<sup>2</sup> 	40 А	[[Бензиновый двигатель] 1.6 MPI/2.0 MPI] Соединительная панель моторного отделения (реле вентилятора охлаждения 1)
ТОПЛИВНЫЙ НАСОС		20 А	Соединительная панель моторного отделения (реле устройства устранения запотевания заднего стекла, реле вентилятора охлаждения 1), выключатель зажигания
TCU1	<sup>1</sup> 	15 А	Соединительная панель ICU (реле автоматического отключения при длительной нагрузке, наименование предохранителя — МОДУЛЬ 1, ПЕРЕКЛ. ТОРМОЗА, IBU1)
EPB	<sup>1</sup> 	60 А	Соединительная панель ICU (IPS4, IPS5, IPS6, IPS8, IPS9, IPS11, IPS12, IPS17)
SGA		40 А	Соединительная панель ICU (IPS1, IPS2, IPS3, IPS7, IPS10, IPS13, IPS16, IPS18, E61IPS20)
ABS1	<sup>1</sup> 	40 А	[ABS] Модуль управления антиблокировочной тормозной системой
EPB2	<sup>2</sup> 		[ESP] Модуль управления электронной системой стабилизации курсовой устойчивости
ABS2	<sup>2</sup> 	30 А	[ABS] Модуль управления антиблокировочной тормозной системой [ESP] Модуль управления электронной системой стабилизации курсовой устойчивости
4WD		20 А	БУД (блок управления двигателем) полноприводного автомобиля (4WD)





## Блок печатной платы

Наименование предохранителя	Символ	Номинал предохранителя	Защищенная цепь
ECU1		20 A	[(Бензиновый двигатель) 1.6 MPI] PCM (Блок управления силовым агрегатом) / ECM (Блок управления двигателем) [(Бензиновый двигатель) 1.6 T-GDi] ECM (Блок управления двигателем) [(Бензиновый двигатель) 2.0 MPI] PCM (Блок управления силовым агрегатом)
ECU2		10 A	[(Бензиновый двигатель) 1.6 MPI] PCM (Блок управления силовым агрегатом) / ECM (Блок управления двигателем) [(Бензиновый двигатель) 1.6 T-GDi] ECM (Блок управления двигателем) [(Бензиновый двигатель) 2.0 MPI] PCM (Блок управления силовым агрегатом)
SENSOR1		15 A	Кислородный датчик (больше/меньше)
ДАТЧИК2		10 A	[Все] Клапан регулирования масла №. 1, клапан регулирования масла №. 2, соединительная панель моторного отделения (реле вентилятора охлаждения 1), блок печатной платы (реле кондиционера) [Бензиновый двигатель 1.6 MPI] Электромагнитный клапан впускного коллектора с изменяемой геометрией, электромагнитный клапан контроля продувки, соединительная панель моторного отсека (реле вентилятора охлаждения 2) [Бензиновый двигатель 1.6 T-GDi] датчик температуры охлаждающей жидкости двигателя, RCV (управляющий клапан рециркуляции), управляющий электромагнитный клапан [Бензиновый двигатель 2.0 MPI] Электромагнитный клапан впускного коллектора изменяемой геометрии, Электромагнитный клапан управления продувкой, Электронное термореле, Клапан регулирования масла №.3, Соединительная панель моторного отделения (реле вентилятора охлаждения 2)
ДАТЧИК3		10 A	Соединительная панель моторного отделения (реле топливного насоса)
КАТУШКА ЗАЖИГАНИЯ	<b>IGN COIL</b>	20 A	Катушка зажигания №. 1-4
Кондиционер воздуха	<b>A/C</b>	10 A	Реле кондиционера
ЗВУКОВОЙ СИГНАЛ АВАРИЙНОЙ СИГНАЛИЗАЦИИ		10 A	Реле звукового сигнала охранной сигнализации
ИНЖЕКТОР	<b>INJECTOR</b>	15 A	[(Бензиновый двигатель) 1.6 MPI/2.0 MPI] Инжектор №.1-№.4



Наименование предохранителя	Символ	Номинал предохранителя	Защищенная цепь
ECU5		10 A	[(Бензиновый двигатель) 1.6 MPI] PCM (Блок управления силовым агрегатом) / ECM (Блок управления двигателем) [(Бензиновый двигатель) 1.6 T-GDi] ECM (Блок управления двигателем) [(Бензиновый двигатель) 2.0 MPI] PCM (Блок управления силовым агрегатом)
ABS3		10 A	Модуль управления антиблокировочной тормозной системы (ABS)/электронной системой стабилизации курсовой устойчивости (ESC), диагностический разъем
TCU2		15 A	[(Бензиновый двигатель) 1.6 MPI] Переключатель диапазонов передачи [(Бензиновый двигатель) 1.6 T-GDi] Переключатель диапазонов передач, TCM (Блок управления коробкой передач) [(Бензиновый двигатель) 2.0 MPI] Позиционный переключатель
SENSOR4		15 A	[Gamma 1.6 T-GDi] Вакуумный насос
ECU3		15 A	[(Бензиновый двигатель) 1.6 MPI] PCM (Блок управления силовым агрегатом) / ECM (Блок управления двигателем) [(Бензиновый двигатель) 1.6 T-GDi] ECM (Блок управления двигателем) [(Бензиновый двигатель) 2.0 MPI] PCM (Блок управления силовым агрегатом)
ECU4		15 A	[(Бензиновый двигатель) 1.6 MPI / АКПП] PCM (Блок управления силовым агрегатом) [(Бензиновый двигатель) 1.6 T-GDi] ECM (Блок управления двигателем) [(Бензиновый двигатель) 2.0 MPI] PCM (Блок управления силовым агрегатом)
ЗВУКОВОЙ СИГНАЛ		15 A	Реле звукового сигнала

Тип реле можно найти в следующей таблице.

Название реле	Символ	Тип
Главное реле	<b>MAIN</b>	МИНИ
Реле ЗАЖИГ.1	<b>IG1</b>	МИКРО
Реле топливного насоса	<b>FUEL PUMP</b>	МИКРО
Реле вентилятора охлаждения 2	<sup>2</sup> 	МИКРО
Пусковое реле		МИКРО
Реле ЗАЖИГ. 2	<b>IG2</b>	МИКРО
Реле АСС	<b>ACC</b>	МИКРО
Реле устройства устранения запотевания заднего стекла		МИКРО
Реле вентилятора охлаждения 1	<sup>1</sup> 	МИКРО
Реле вентилятора		МИКРО

## Лампы освещения

Лампы, установленные в различных частях автомобиля обеспечивают освещение внутри и снаружи автомобиля, а также используются для предупреждения других автомобилей.

### Меры предосторожности при замене лампы

Держите под рукой запасные лампы соответствующей мощности на экстренные случаи.

См. раздел "Мощность ламп" на странице 9-7.

При замене ламп сначала нужно остановить автомобиль в безопасном месте, заглушить двигатель, включить ручной тормоз и снять с аккумулятора отрицательную (-) клемму.

### Предупреждение

#### Работы с осветительными приборами

Перед тем как выполнять работы с осветительными приборами, включите стояночный тормоз, убедитесь, что зажигание выключено, выключите осветительные приборы, чтобы исключить внезапное перемещение автомобиля, поражение электрическим током и не обжечь пальцы.

Используйте только лампы указанной мощности.

### Предостережение

#### Замена лампы в фаре

При замене сгоревшей лампы устанавливайте новую лампу с такой же номинальной мощностью. В противном случае она может привести к повреждению предохранителя или системы электропроводки. Полностью установите лампы и детали, используемые для их крепления. Невыполнение этого пункта может привести к тепловому повреждению, пожару или попаданию воды в блок фар. Это может привести к повреждению фар или образованию конденсата на рассеивателях. Для предотвращения повреждений или пожара убедитесь, что лампы полностью вставлены и зафиксированы.

### Предостережение

#### Рассеиватели фар

Для защиты от повреждений не используйте химические растворители или агрессивные моющие средства для очистки рассеивателей фар.

**\* Примечание**

- Если лампу или разъем фары снять при включенной фаре, электронная система на блоке предохранителей может зафиксировать это как неисправность. Сообщения о неисправностях фар можно записать с помощью диагностических кодов неисправности (DTC) в блоке предохранителей.
- Работаящая фара может время от времени мигать. Это связано с функцией стабилизации электронного устройства управления автомобилем. Если лампа загорается нормально после кратковременного мигания, то она функционирует нормально. Однако если лампа продолжает мигать несколько раз или полностью гаснет, возможно, в работе электронного управляющего устройства возникла ошибка. Рекомендуется немедленно обратиться к официальному дилеру Kia для проверки автомобиля.

**\* Примечание**

После ДТП или установки новой головной фары рекомендуется провести регулировку угла наклона фар головного света у официального дилера Kia.

**\* Примечание**

После поездок под сильным ливнем или после мойки автомобиля фары головного света могут запотеть. Это обусловлено разницей температур внутри и снаружи фары. Это явление аналогично конденсации влаги на стеклах внутри салона во время дождя и не указывает на наличие неисправности в автомобиле. Если в электрическую цепь лампы попала вода, рекомендуется проверить автомобиль в специализированной мастерской. Kia рекомендует обратиться к официальному дилеру Kia или партнерской сервисной компании.

Если у вас нет необходимых инструментов, ламп нужного номинала и соответствующего опыта, обратитесь в специализированную мастерскую. Kia рекомендует обратиться к официальному дилеру Kia или партнерской сервисной компании. Во многих случаях лампы в автомобиле заменить трудно, так как получить доступ к лампе можно, только сняв другие детали. В частности это относится к случаям, когда для того, чтобы добраться до лампы, необходимо демонтировать фару головного света в сборе.

При демонтаже/монтаже узла фары головного света в сборе воз-

можно повреждение автомобиля. Использование неоригинальных деталей или нестандартных ламп может привести к перегоранию предохранителя или другим повреждениям проводки.

Не следует устанавливать на автомобиль дополнительные ламповые или светодиодные осветительные приборы. При установке дополнительных осветительных приборов возможен выход ламп из строя и мерцание света фар. Кроме того, возможны повреждения блока предохранителей и других частей проводки.

### Положение лампы (спереди)

Передняя фара — тип А

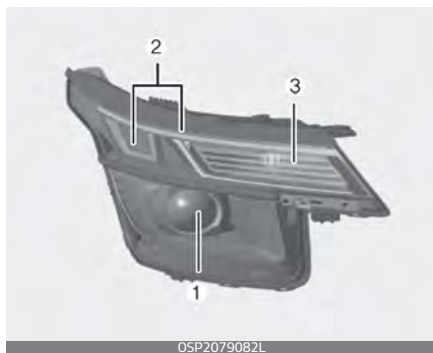

Передняя фара — тип В

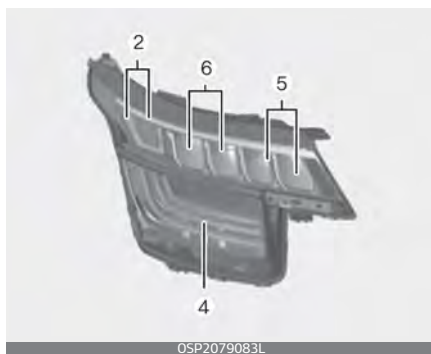

Противотуманная фара — тип А



Противотуманная фара — тип В



Лампа габаритного огня



OSP2079086L

1. Передняя фара (дальний и ближний свет) (накаливания)
2. Лампа габаритных огней/дневных ходовых огней (светодиодная)
3. Лампа указателя поворота (накаливания)
4. Лампа указателя поворота (светодиодная)
5. Передняя фара (дальнего света) — светодиодная
6. Передняя фара (ближний свет) (светодиодная)
7. Передняя противотуманная фара (лампа накаливания) (при наличии)
8. Передняя противотуманная фара (светодиодная лампа) (при наличии)
9. Лампа габаритного огня (дополнительная) (светодиодная) (при наличии)

## Положение лампы (задняя)

Задняя комбинированная фара — тип А

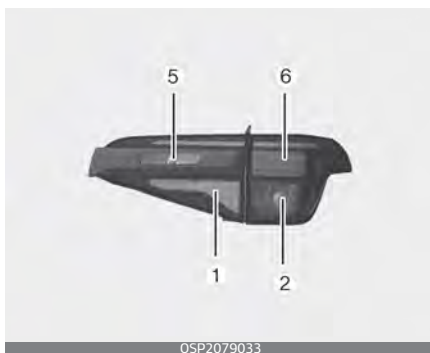

OSP2079033

Задняя комбинированная фара — тип В

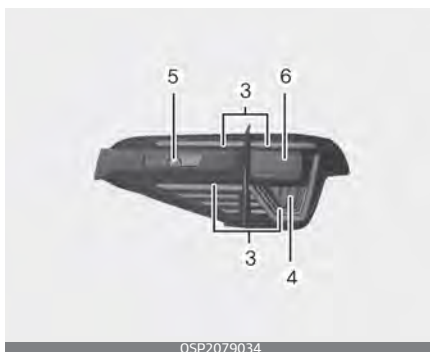

OSP2079034

Фонарь освещения номерного знака



OSP2071111L

Дополнительный верхний стоп-сигнал (HMSL)



Задняя противотуманная фара



1. Лампа заднего фонаря (лампа накаливания)
2. Лампа стоп-сигнала и заднего габаритного огня (лампа накаливания)
3. Лампа стоп-сигнала и заднего габаритного огня (светодиодная)
4. Лампа стоп-сигнала (светодиодная)
5. Лампа заднего хода (лампа накаливания)
6. Лампа заднего указателя поворота (накаливания)

7. Лампа фонаря освещения номерного знака (накаливания)
8. Дополнительный верхний стоп-сигнал (светодиодный)
9. Задняя противотуманная фара (лампа накаливания) (при наличии)

**Положение лампы (боковая) (при наличии)**



1. Боковой повторитель указателя поворота (лампа накаливания)
2. Боковой повторитель указателя поворота (светодиодная лампа)

## Лампа головной фары



OSK307808 1NR

### ⚠ Предупреждение

#### Галогенные лампы

Будьте осторожны при обращении с галогенными лампами.

- В галогенной лампе находится газ под давлением. Если ее разбить, в стороны полетят осколки стекла.
- Аккуратно обращайтесь с галогенными лампами, не допускайте, чтобы на них появлялись царапины и потертости. На работающую лампу не должна попадать жидкость. Никогда не касайтесь стекла голыми руками. Остатки масла могут привести к перегреву лампы, и она лопнет во время работы. Лампы должны эксплуатироваться только после установки в фару.
- Если лампа повреждена или треснула, немедленно замените ее и утилизируйте, соблюдая меры предосторожности.

- Надевайте защитные очки при замене лампы. Прежде чем брать за лампу, дайте ей остыть.

#### Замена ламп передних фар (ближнего и дальнего света) / лампы указателя поворота / габаритных огней / дневных ходовых огней (лампа накаливания) (фара типа А)



OSP21079064

1. Передняя фара (ближний и дальний свет)
2. Лампа указателя поворота
3. Габаритные огни / дневные ходовые огни

Чтобы подготовиться к замене лампы, выполните следующие действия:

1. Откройте капот.

Чтобы заменить лампу в головной фаре (ближнего/дальнего света), выполните следующие действия:

1. Снимите крышку лампы накаливания головной фары, повернув ее против часовой стрелки.



2. Отсоедините разъем от патрона лампы накаливания головной фары.
3. Освободите проволочный фиксатор, удерживающий лампу передней фары, нажав на конец и потянув его вверх.
4. Выньте лампу из блока фары.
5. Установите новую лампу передней фары и установите на место проволочный фиксатор, удерживающий лампу, совместив проволочный фиксатор с канавкой на лампе.
6. Подсоедините разъем от патрона лампы накаливания головной фары.
7. Установите на место крышку лампы накаливания головной фары, повернув ее по часовой стрелке.

Чтобы заменить лампу указателя поворота, габаритных огней, дневных ходовых огней:

1. Извлеките патрон, поворачивая его против часовой стрелки до тех пор, пока выступы на патроне не совпадут с прорезями на узле.
2. Вставьте новую лампу в патрон и поверните ее до щелчка.
3. Установите патрон на место, совместив выступы на патроне с прорезями на узле.
4. Вставьте патрон в узел, после чего поверните патрон по часовой стрелке.

### Замена ламп передних фар (ближнего и дальнего света) / лампы указателя поворота (лампа накаливания) (фара типа В)



1. Передняя фара (ближний и дальний свет)
2. Лампа указателя поворота

Чтобы подготовиться к замене лампы, выполните следующие действия:

1. Откройте капот.

Чтобы заменить лампу в головной фаре (ближнего/дальнего света), выполните следующие действия:

1. Снимите крышку лампы накаливания головной фары, повернув ее против часовой стрелки.
2. Отсоедините разъем от патрона лампы накаливания головной фары.
3. Освободите проволочный фиксатор, удерживающий лампу передней фары, нажав на конец и потянув его вверх.
4. Выньте лампу из блока фары.

5. Установите новую лампу передней фары и установите на место проволочный фиксатор, удерживающий лампу, совместив проволочный фиксатор с канавкой на лампе.
6. Подсоедините разъем от патрона лампы накаливания головной фары.
7. Установите на место крышку лампы накаливания головной фары, повернув ее по часовой стрелке.

Чтобы заменить лампу указателя поворота:

1. Извлеките патрон, поворачивая его против часовой стрелки до тех пор, пока выступы на патроне не совпадут с прорезями на узле.
2. Вставьте новую лампу в патрон и поверните ее до щелчка.
3. Установите патрон на место, совместив выступы на патроне с прорезями на узле.
4. Вставьте патрон в узел, после чего поверните патрон по часовой стрелке.

### **Замена лампы габаритных огней/дневных ходовых огней (светодиодная) (фара типа В)**

Если лампа габаритных огней/дневных ходовых огней (1) не работает, рекомендуется проверить систему в специализированной мастерской. Kia рекомендует обратиться к официальному

дилеру Kia или партнерской сервисной компании.

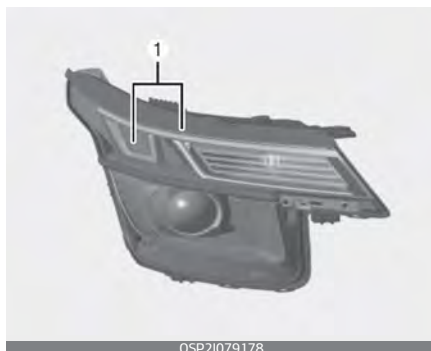

Светодиодные лампы нельзя заменить по отдельности, поскольку они являются частью интегрированного блока. Светодиодные лампы заменяются вместе с блоком.

Квалифицированный техник должен проверить или отремонтировать лампы дневных ходовых огней/габаритного огня (светодиодные), так как их неисправность может привести к повреждению соответствующих частей транспортного средства.

Замена ламп передних фар (ближнего и дальнего света) / лампы габаритных огней / дневных ходовых огней / указателей поворота (светодиодных) (фара типа С)

### Замена лампы задней противотуманной фары (накаливания) (при наличии)



OSP21079182L

1. Отсоедините отрицательную клемму (–) от аккумулятора.
2. Отсоедините разъем лампы задней противотуманной фары.
3. Извлеките патрон, поворачивая его против часовой стрелки до тех пор, пока выступы на патроне не совпадут с прорезями на узле.
4. Извлеките лампу из патрона, вдавив ее и повернув против часовой стрелки до положения, в котором ее выступы совместятся с прорезями в патроне. Выньте лампу из патрона.
5. Вставьте новую лампу в патрон и поверните ее до щелчка.
6. Установите патрон на место, совместив выступы на патроне с прорезями на узле. Вставьте патрон в узел, после чего поверните патрон по часовой стрелке.
7. Подсоедините разъем лампы задней противотуманной фары.

### Замена ламп передних фар (ближнего и дальнего света) / лампы габаритных огней / дневных ходовых огней / указателей поворота (светодиодных) (фара типа С)

Если лампа габаритных огней/дневных ходовых огней (1) не работает, рекомендуется проверить систему в специализированной мастерской. Kia рекомендует обратиться к официальному дилеру Kia или партнерской сервисной компании.



OSP2079039

Светодиодные лампы нельзя заменить по отдельности, поскольку они являются частью интегрированного блока. Светодиодные лампы заменяются вместе с блоком.

Квалифицированный техник должен проверить или отремонтировать лампы дневных ходовых огней/габаритного огня (светодиодные), так как их неисправность может привести к повреждению соответствующих частей транспортного средства.

Замена ламп передних фар (ближнего и дальнего света) / лампы габаритных огней / дневных ходовых огней / указателей поворота (светодиодных) (фара типа С)

### **Замены лампы габаритного огня (дополнительная) (светодиодная) (при наличии)**

Если дополнительная светодиодная лампа (1) не работает, рекомендуется проверить систему в специализированной мастерской. Kia рекомендует обратиться к официальному дилеру Kia или партнерской сервисной компании.



Светодиодные лампы нельзя заменить по отдельности, поскольку они являются частью интегрированного блока. Светодиодные лампы заменяются вместе с блоком.

Квалифицированный техник должен проверить или отремонтировать лампу дополнительной фары (светодиодную), так как ее неисправность может привести к

повреждению соответствующих частей транспортного средства.

### **Замена лампы (накаливания) передней противотуманной фары (при наличии)**



1. Отсоедините отрицательную клемму (-) от аккумулятора.
2. Снимите защиту двигателя.
3. Отсоедините разъем лампы дневных ходовых огней.
4. Извлеките патрон, поворачивая его против часовой стрелки до тех пор, пока выступы на патроне не совпадут с прорезями на узле.
5. Извлеките лампу из патрона, вдавив ее и повернув против часовой стрелки до положения, в котором ее выступы совместятся с прорезями в патроне. Выньте лампу из патрона.
6. Вставьте новую лампу в патрон и поверните ее до щелчка.
7. Установите патрон в узел фары, совместив выступы на патроне с пазами в узле, слегка вдавите

патрон и поверните его по часовой стрелке.

8. Подсоедините разъем лампы дневных ходовых огней.
9. Установите защиту двигателя на кузов автомобиля.

### **Замена лампы передней противотуманной фары (светодиодной) (при наличии)**

Если лампа (светодиодная) передней противотуманной фары не работает, рекомендуется проверить систему в специализированной мастерской. Kia рекомендует обратиться к официальному дилеру Kia или партнерской сервисной компании.



### **Замена лампы бокового повторителя указателя поворота (светодиодная) (при наличии)**

Если светодиодная лампа бокового повторителя указателя поворота (1) не работает, рекомендуется проверить систему в специализированной мастерской. Kia рекомен-

дует обратиться к официальному дилеру Kia или партнерской сервисной компании.



Светодиодные лампы нельзя заменить по отдельности, поскольку они являются частью интегрированного блока. Светодиодные лампы заменяются вместе с блоком.

Квалифицированный техник должен проверить или отремонтировать боковой повторитель указателя поворота (светодиодный), так как его неисправность может привести к повреждению соответствующих частей транспортного средства.

Рекомендуется проверить систему в специализированной мастерской. Kia рекомендует обратиться к официальному дилеру Kia или партнерской сервисной компании.

### Замена лампы бокового повторителя указателя поворота (лампа накаливания) (при наличии)



1. Извлеките узел лампы из автомобиля поддев рассеиватель и вытащив узел.
2. Отсоедините электрический разъем лампы.
3. Отделите патрон от рассеивателя: поворачивайте патрон против часовой стрелки до тех пор, пока его выступы не совместятся с прорезями на рассеивателе.
4. Извлеките лампу, вытащив ее из патрона.
5. Установите новую лампу в патрон.
6. Установите на место патрон и рассеиватель.
7. Подсоедините электрический разъем лампы.
8. Установите узел фары в кузов автомобиля.

### Замена лампы заднего указателя поворота / лампы накаливания заднего хода / лампы заднего габаритного огня / лампы стоп-сигнала и заднего габаритного огня (лампы накаливания) (задняя комбинированная фара типа А, В)

Тип А



Тип В



1. Лампа указателя поворота
2. Лампа заднего хода
3. Задние габаритные огни
4. Лампа стоп-сигнала и заднего габаритного огня

Чтобы заменить лампу, выполните следующие действия:

1. Откройте дверь багажного отделения.
2. С помощью крестовой отвертки ослабьте винты, удерживающие рассеиватель.
3. Извлеките узел задней комбинированной фары из кузова автомобиля.
4. Извлеките патрон, поворачивая его против часовой стрелки до тех пор, пока выступы на патроне не совпадут с прорезями на узле.
5. Извлеките лампу из патрона, вдавив ее и повернув против часовой стрелки до положения, в котором ее выступы совместятся с прорезями в патроне.
6. Выньте лампу из патрона.
7. Вставьте новую лампу в патрон и поверните ее до щелчка.
8. Установите патрон на место, совместив выступы на патроне с прорезями на узле.
9. Вставьте патрон в узел, после чего поверните патрон по часовой стрелке.
10. Установите узел лампы в кузов автомобиля.

### **Замена лампы стоп-сигнала и заднего габаритного огня и стоп-сигнала (светодиодной) (задняя комбинированная фара типа В)**

Если стоп-сигнал (1) или задний габаритный огонь и стоп-сигнал (2) не работает, рекомендуется проверить систему в специализированной мастерской. Kia рекомендует обратиться к официальному

дилеру Kia или партнерской сервисной компании.



Светодиодные лампы нельзя заменить по отдельности, поскольку они являются частью интегрированного блока. Светодиодные лампы заменяются вместе с блоком.

Квалифицированный техник должен проверить или отремонтировать светодиодные лампы, так как она может привести к повреждению соответствующих частей транспортного средства.

### Замена лампы дополнительного верхнего стоп-сигнала (светодиодная)

Если дополнительный светодиодный верхний стоп-сигнал (1) не работает, рекомендуется проверить систему в специализированной мастерской. Kia рекомендует обратиться к официальному дилеру Kia или партнерской сервисной компании.



### Замена лампы освещения номерного знака

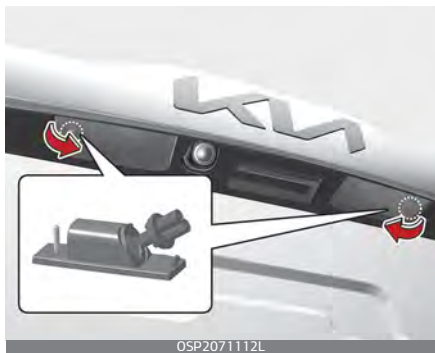

1. С помощью отвертки аккуратно подденьте узел лампы и выньте его из салона.

2. Извлеките лампу, вытащив ее из патрона.
3. Установите в патрон новую лампу.
4. Установите узел лампы в салон.

### Замена лампы (накаливания) подсветки карты



1. С помощью отвертки для винтов с прямым шлицем аккуратно подденьте рассеиватель и выньте его из корпуса лампы в салоне.
2. Извлеките лампу (1), вытащив ее из патрона.
3. Установите в патрон новую лампу.
4. Совместите выступы рассеивателей с прорезями в корпусе лампы и установите рассеиватели на место.

### ⚠ Предупреждение

Во избежание ожогов пальцев или поражения электрическим током перед началом работ с плафонами внутреннего освещения убедитесь, что автомобиль выключен.



тес, что нажата кнопка «OFF» (Выкл.).

### ⚠ Предостережение

Будьте осторожны, чтобы не испачкать и не повредить рассеиватели, их выступы и пластмассовые корпуса.

### Замена лампы подсветки карты (светодиодная)

Если лампа (накаливания) подсветки карты (1) не работает, рекомендуется проверить систему в специализированной мастерской. Kia рекомендует обратиться к официальному дилеру Kia или партнерской сервисной компании.



Светодиодные лампы нельзя заменить по отдельности, поскольку они являются частью интегрированного блока. Светодиодные лампы заменяются вместе с блоком.

Квалифицированный техник должен проверить или отремонтировать лампу подсветки карты (светодиодную), так как ее неисправность может привести к повреждению соответствующих частей транспортного средства.

### Замена лампы подсветки зеркала в солнцезащитном козырьке (при наличии)



### ⚠ Предупреждение

#### Лампы салона

Во избежание ожогов пальцев или поражения электрическим током перед началом работ с плафонами внутреннего освещения убедитесь, что нажата кнопка «OFF» (Выкл.).

1. Шлицевой отверткой аккуратно подденьте узел лампы и выньте его из салона.
2. Извлеките лампу, вытащив ее из патрона.

- Установите в патрон новую лампу.
- Установите узел лампы в салон.

### \* Примечание

Будьте осторожны, чтобы не испачкать и не повредить рассеиватели, их выступы и пластмассовые корпуса.

### Замена лампы внутреннего освещения (накаливания)

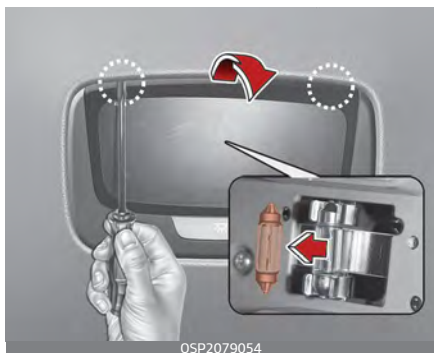

### ⚠ Предупреждение

Во избежание ожогов пальцев или поражения электрическим током перед началом работ с плафонами внутреннего освещения убедитесь, что нажата кнопка «OFF» (Выкл.).

- С помощью отвертки для винтов с прямым шлицем аккуратно подденьте рассеиватель и выньте его из корпуса лампы в салоне.

- Извлеките лампу, вытащив ее из патрона.
- Установите в патрон новую лампу.
- Совместите выступы рассеивателя с прорезями в корпусе лампы и установите рассеиватели на место.

### \* Примечание

Будьте осторожны, чтобы не испачкать и не повредить рассеиватели, их выступы и пластмассовые корпуса.

### Замена лампы внутреннего освещения (светодиодная)

Если лампа внутреннего освещения (светодиодная) не работает, следует проверить автомобиль в специализированной мастерской. Kia рекомендует обратиться к официальному дилеру Kia или партнерской сервисной компании.

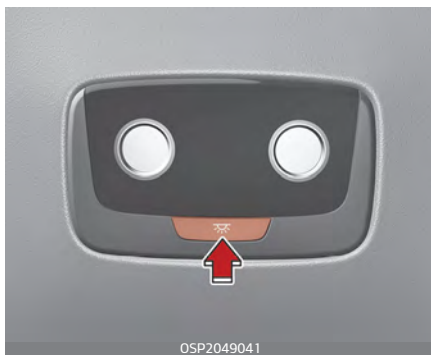

Светодиодные лампы нельзя заменить по отдельности, поскольку

они являются частью интегрированного блока. Светодиодные лампы заменяются вместе с блоком.

Квалифицированный техник должен проверить или отремонтировать лампу внутреннего освещения (светодиодную), так как ее неисправность может привести к повреждению соответствующих частей транспортного средства.

### Замена лампы перчаточного ящика (при наличии)



1. Шлицевой отверткой аккуратно подденьте узел лампы и выньте его из салона.
2. Извлеките лампу, вытащив ее из патрона.
3. Установите в патрон новую лампу.
4. Установите узел лампы в салон.

#### **⚠ Предостережение**

Будьте осторожны, чтобы не повредить рассеиватели, их

выступы и пластмассовые корпуса, а также не испачкать их.

### Замена лампы багажного отделения (накаливания)



1. С помощью отвертки для винтов с прямым шлицем аккуратно подденьте рассеиватель и выньте его из корпуса лампы в салоне.
2. Извлеките лампу, вытащив ее из патрона.
3. Установите в патрон новую лампу.
4. Совместите выступы рассеивателей с прорезями в корпусе лампы и установите рассеиватели на место.

#### **⚠ Предостережение**

Будьте осторожны, чтобы не испачкать и не повредить рассеиватели, их выступы и пластмассовые корпуса.

## Уход за внешним видом

Используйте информацию, приведенную в следующих разделах, для поддержания чистоты внешней поверхности кузова и салона.

## Уход за наружными поверхностями

Используйте информацию, приведенную в следующих разделах, для обслуживания внешней поверхности кузова автомобиля. Чистота кузова не только приятна с эстетической точки зрения, но также помогает продлить срок службы автомобиля.

### \* Примечание

Если припарковать автомобиль возле нержавеющей вывески или здания с ветрозащитными окнами, части внешней пластиковой отделки, например бампер, спойлер, облицовка, фара или наружное зеркало могут быть повреждены солнечным светом, отраженным от внешней конструкции таких объектов. Чтобы этого не произошло, паркуйте автомобиль вдали от мест с отраженным светом или используйте специальный тент (виды внешней отделки зависят от модели автомобиля).

## *Общие меры предосторожности при осуществлении ухода за автомобилем снаружи*

При использовании химических средств для чистки или полировки необходимо соблюдать указания на этикетке. Прочитайте все предупреждения и предостережения, которые размещены на этикетке.

## *Уход за лакокрасочным покрытием автомобиля*

### Мойка

Для защиты лакокрасочного покрытия автомобиля от ржавчины и износа его нужно тщательно мыть теплой или холодной водой не менее одного раза в месяц.

В случае эксплуатации автомобиля в условиях бездорожья мойте его после каждой такой поездки. Особое внимание обращайте на удаление скоплений соли, пыли, грязи и других посторонних веществ.

Следите за тем, чтобы дренажные отверстия в нижних торцах дверей и порогов были чистыми.

Насекомые, гудрон, древесная смола, птичий помет, промышленные отходы и аналогичные загрязнители могут повредить лакокрасочное покрытие автомобиля, если немедленно их не удалить.

Даже немедленная мойка водой может не удалить эти загрязнения полностью. Можно использовать мягкий мыльный раствор, безопас-

ный для мытья окрашенных поверхностей.

После мойки тщательно ополосните автомобиль теплой или холодной водой. Не допускайте высыхания мыла на лакокрасочном покрытии.

После мойки автомобиля проверьте работу тормозов на малой скорости — на них может попасть вода. Если эффективность торможения ухудшилась, высушите тормоза, слегка нажимая педаль тормоза при движении автомобиля вперед на низкой скорости.

### ⚠ Предостережение

- Не следует использовать едкое мыло, химические моющие средства или горячую воду, также не следует мыть автомобиль под прямыми солнечными лучами или в случае прогрева кузова автомобиля.
- Во время мойки боковых окон автомобиля соблюдайте осторожность. В особенности это относится к мойке водой под высоким давлением. Вода через окна может просочиться в салон и намочить внутреннюю отделку.
- Для защиты пластиковых деталей и фар от повреждений не используйте химические растворители или агрессивные моющие средства.

### ⚠ Предупреждение

После мойки автомобиля проверьте работу тормозов на малой скорости — на них может попасть вода. Если эффективность торможения ухудшилась, высушите тормоза, слегка нажимая педаль тормоза при движении автомобиля вперед на низкой скорости.

### Мойка высокого давления

При использовании моющих устройств, работающих под высоким давлением, нужно находиться на достаточной дистанции от автомобиля.

Недостаточное расстояние или чрезмерное давление могут привести к повреждению компонентов или попаданию в них воды.

Не следует направлять струю моющего аппарата высокого давления непосредственно на камеры, датчики или близлежащие области. Вследствие ударного воздействия струи воды под высоким давлением эти устройства могут выйти из строя.

Не подносите распыляющий наконечник слишком близко к пыльникам (резиновым или пластиковым кожухам) или разъемам, так как при контакте с водой под давлением они могут получить повреждения.

## ⚠ Предостережение

### Попадание воды в моторный отсек



- Мойка моторного отсека, особенно водой под высоким давлением, может стать причиной отказа электрических цепей, расположенных в моторном отсеке.
- Не допускайте попадания воды или других жидкостей на электрические/электронные компоненты и в вентиляционные отверстия в автомобиле, поскольку это может вызвать их повреждение.

### Полировка воском

Натирайте автомобиль воском, когда вода перестанет собираться на краске в капли. Всегда мойте и сушите автомобиль перед вождением. Используйте жидкий или пастообразный воск хорошего качества и следуйте инструкциям производителя. Нанесите воск на все металлические

детали отделки, чтобы защитить их и сохранить блеск.

Удаление масла, смолы и аналогичных материалов с помощью пятновыводителя, как правило, снимает воск с лака. Убедитесь, что на эти места воск нанесен повторно, даже если в остальном автомобиль еще не нуждается в вождении.

Будьте осторожны и не прикасайтесь к рассеивателям при нанесении воска на фары.

## ⚠ Предостережение

### Сушка автомобиля

- Вытирая пыль или грязь с корпуса тряпкой, можно поцарапать лак.
- Не используйте металлические щетки, абразивные чистящие средства, кислотные моющие средства и сильные моющие средства, содержащие щелочные или едкие вещества на хромированных деталях или деталях из анодированного алюминия. Это может привести к повреждению защитного покрытия и вызвать обесцвечивание или потускнение краски.

### ***Восстановление поврежденных участков лакокрасочного покрытия***

Глубокие царапины или сколы от камней на крашеной поверхности

необходимо быстро устранять. Огненный металл быстро ржавеет, что может привести к необходимости проведения масштабного дорогостоящего ремонта.

### \* Примечание

Если автомобиль поврежден и требует ремонта или замены металлических деталей, убедитесь в том, что в кузовной мастерской на отремонтированные или замененные детали наносят антикоррозионное покрытие.

### *Уход за полированными металлическими поверхностями*

Для удаления гудрона и насекомых используйте специальное чистящее средство и не применяйте скребок или другие острые предметы.

Для защиты полированных металлических поверхностей от коррозии их необходимо покрыть воском или хромовым консервантом и натереть до блеска.

В зимнюю погоду или в прибрежных районах слой воска или консерванта на полированных металлических деталях должен быть толще. При необходимости покрывайте детали неагрессивным техническим вазелином или другими защитными составами.

### *Уход за нижней частью кузова*

Коррозионные материалы, используемые для удаления снега, льда и пыли, могут собираться на днище. Если эти материалы не удалять, в нижних частях корпуса, таких как топливопровод, рама, днище и выхлопная система, может происходить ускоренная коррозия, даже если они были обработаны средством для защиты от коррозии.

Тщательно мойте сильной струей слегка теплой или холодной воды нижнюю часть кузова автомобиля и ниши колес не реже одного раза в месяц, а также после езды по бездорожью и по окончании зимнего сезона. Уделяйте особое внимание этой части автомобиля, поскольку на ней сложно увидеть всю скопившуюся пыль и грязь. Простое смачивание въевшейся грязи без ее удаления принесет больше вреда, чем пользы. Обращайте особое внимание на эти области, поскольку в них трудно увидеть всю грязь. Смачивание дорожной грязи без ее удаления принесет больше вреда, чем пользы. Нижние края дверей, пороги и элементы рамы имеют дренажные отверстия, которые не должны забиваться грязью; вода, задерживающаяся в этих областях, может привести к коррозии.

### ***Уход за алюминиевыми колесными дисками***

На алюминиевые колесные диски нанесено прозрачное защитное покрытие.

- Не используйте абразивные чистящие средства, средства для полировки, растворитель или проволочные щетки для алюминиевых колес. Они могут поцарапать или повредить покрытие.
- Очищайте колесо, когда оно уже остыло.
- Пользуйтесь только мягким мылом или нейтральным моющим средством и тщательно смывайте его водой. Также обязательно очищайте колеса после езды по дорогам, посыпанным солью. Это предотвращает появления коррозии.
- Избегайте мытья колес скоростными щетками для мытья автомобилей.
- Не используйте щелочные или кислотные моющие средства. Это может привести к повреждению и коррозии алюминиевых дисков с прозрачным защитным покрытием.

### ***Защита от коррозии***

#### **Защита автомобиля от коррозии**

Используя самые современные конструкторские решения по борьбе с коррозией, мы производим автомобили высочайшего

качества. Однако это только половина дела. Для достижения долговременной коррозионной стойкости автомобиля требуется участие и соответствующие действия владельца.

#### **Распространенные причины коррозии**

Наиболее распространенными причинами коррозии автомобиля являются нижеследующие.

- Дорожная соль, грязь и влага, которая может скапливаться под днищем автомобиля.
- Сколы краски или защитных покрытий камнями, гравием, а также незначительные сколы и вмятины, оставляющие незащищенный металл открытым для воздействия коррозии.

#### **Зоны активной коррозии**

Если вы живете в регионе, где автомобиль регулярно подвергается воздействию коррозионных веществ, защита от коррозии имеет особенно большое значение. К распространенным причинам ускоренной коррозии принадлежат дорожная соль, химические вещества для контроля запыленности, морской воздух и промышленные загрязнения.

#### **Влага — источник коррозии**

Влага создает условия, в которых возникновение коррозии наиболее вероятно. Например, коррозионные процессы ускоряются при высокой



влажности, особенно при температуре окружающего воздуха немного выше нуля. При таких условиях медленно испаряющаяся влага поддерживает постоянный контакт коррозионных материалов с поверхностью автомобиля.

Особенно активным источником коррозии является грязь, поскольку она медленно высыхает и удерживает влагу на поверхности автомобиля. Даже если грязь кажется сухой, она все еще может содержать влагу и способствовать коррозионным процессам.

Высокие температуры также могут способствовать появлению коррозии плохо вентилируемых частей автомобиля, на которых может осесть влага. По этим причинам необходимо содержать автомобиль в чистоте и регулярно удалять с него грязь и скопления других материалов. Это относится не только к наружным поверхностям, но и к днищу автомобиля.

### **Меры, способствующие предотвращению коррозии**

Для предотвращения коррозии следует с самого начала соблюдать описанные ниже правила:

#### ***Содержите автомобиль в чистоте***

Самый лучший способ предотвращения коррозии — это содержание вашего автомобиля в чистоте и регулярное удаление коррозионноактивных материалов. Особое

внимание следует уделить днищу автомобиля.

Если вы живете в месте, где ваш автомобиль постоянно подвергается воздействию веществ, вызывающих коррозию (дорожная соль, морской воздух, промышленные загрязнения, кислотные дожди и т. д.), необходимо уделять защите автомобиля особое внимание. В зимнее время, по крайней мере, раз в месяц необходимо промывать днище водой из шланга, а после окончания зимнего периода тщательно его промыть.

При очистке днища автомобиля необходимо уделять особое внимание элементам конструкции, расположенным в колесных нишах и прочих недоступных местах. Выполняйте очистку тщательно; намочив, но не смыв грязь, вы будете способствовать коррозии, а не препятствовать ей. Для удаления отложений грязи или коррозионноактивных веществ особенно эффективно применение струи пара или воды под большим напором.

При очистке нижней части дверей, элементов подвески и силовых конструкций, следите за тем, чтобы дренажные отверстия были открыты, давая возможность влаге испаряться и не скапливаться внутри, ускоряя появление коррозии.

***Поддерживайте сухость в гараже***

Не паркуйте автомобиль во влажном, плохо вентилируемом гараже. Это создает благоприятную среду для коррозии. Это особенно важно, если вы моете автомобиль в гараже или въезжаете на нем в гараж, когда он еще мокрый или покрыт снегом, льдом или грязью. Даже отапливаемый гараж может иметь благоприятные условия для развития коррозии, если он хорошо не проветривается, что препятствует испарению влаги.

***Поддерживайте лакокрасочное покрытие и отделку в хорошем состоянии***

Царапины или сколы на отделочном покрытии следует безотлагательно закрашивать, чтобы минимизировать вероятность коррозии. Если обнажился металл, рекомендуется обратиться в специализированную малярно-кузовную мастерскую.

Птичий помет: птичий помет агрессивен и может повредить окрашенные поверхности всего за несколько часов. Птичий помет необходимо удалять безотлагательно.

***Не пренебрегайте уходом за салоном***

Под напольными ковриками и покрытиями может скапливаться влага, которая вызывает коррозию. Периодически проверяйте сухость покрытия под ковриками. Соблюдайте особую осторожность, если вы перевозите в автомобиле удобрения, чистящие вещества или химикаты.

Они должны перевозиться только в надлежащей таре, а любые разливы или утечки следует устранять, смывать чистой водой и тщательно просушивать.

***Уход за салоном***

Используйте информацию, приведенную в следующих разделах, для обслуживания салона автомобиля.

***Общие меры предосторожности при уходе за салоном***

Не допускайте попадания на элементы салона таких химических веществ, как духи, косметические масла, солнцезащитные крема, средства для мытья рук и освежители воздуха, поскольку они могут привести к повреждению или обесцвечиванию поверхности. В случае попадания таких веществ на элементы салона, немедленно вытрите их. Ознакомьтесь с приведенными

ниже указаниями по очистке изделий из винила.

### **⚠ Предостережение**

#### **Электрические компоненты**

Не допускайте попадания воды или других жидкостей на электрические/электронные компоненты в автомобиле, поскольку это может вызвать их повреждение.

### **⚠ Предостережение**

#### **Кожаная обивка**

Для очистки кожаных поверхностей (рулевое колесо, обивка сидений и т. д.) используйте нейтральные чистящие средства или растворы с низким содержанием спирта. Использование растворов с высоким содержанием спирта или кислотных/щелочных чистящих средств может привести к потускнению цвета или удалению верхнего слоя кожаного покрытия.

#### ***Уход за кожаными сидениями***

- Периодически очищайте сидения пылесосом для удаления пыли и песка с сидений. Это предотвратит истирание или повреждение кожи сидений и поддержит их в хорошем состоянии.

- Часто протирайте кожу обшивки сидений сухой или мягкой тканью.
- Достаточное использование средств для ухода за кожей может предотвратить истирание обшивки сидений и сохранить ее цвет. Обязательно ознакомьтесь с инструкцией или проконсультируйтесь у специалистов перед применением покрытия для кожи или средства защиты кожи.
- Кожа светлых тонов (бежевый, кремовый) легко пачкается, и загрязнения отчетливо видны на ней. Регулярно выполняйте чистку сидений.
- Не протирайте сидения влажной тканью. Это может привести к растрескиванию поверхности.

#### ***Чистка кожаных сидений***

Незамедлительно устраняйте все загрязнения. Следуйте инструкциям ниже при удалении загрязнений различных типов.

- Косметика (солнцезащитный крем, крем-пудра и т. д.)
  - Нанесите чистящий крем на ткань и протрите загрязненный участок. Удалите крем влажной тряпкой, а затем удалите воду сухой тряпкой.
- Напитки (кофе, безалкогольные напитки и т. д.)
  - Нанесите небольшое количество нейтрального раствора

теля и протирайте до тех пор, пока пятно не перестанет размазываться.

- Масло
  - Немедленно удалите масло хорошо впитывающей тканью и протрите пятновыводителем, предназначенным для натуральной кожи.
- Жевательная резинка
  - Прикладывайте лед до затвердения жевательной резинки, затем постепенно удалите.

### ***Тканевая обивка сидений (при наличии)***

Ввиду свойств ткани ее следует регулярно чистить с помощью пылесоса. В случае загрязнения напитком или другой едой следует использовать соответствующее чистящее средство. Во избежание повреждений чехлов их необходимо чистить размашистыми движениями до самых швов, прикладывая умеренное усилие и используя мягкую губку или ткань из микрофибры.

Застежки на липучке и острые предметы могут ободрать или порезать поверхность сидений.

Следите, чтобы такие предметы не касались поверхности.

### ***Очистка обивки и отделки салона***

#### **Винил**

Удалите пыль и неприлипшую грязь с виниловых поверхностей с помощью метелки или пылесоса. Очистите виниловые поверхности с помощью очистителя для винила.

#### **Ткань**

Удалите пыль и неприлипшую грязь с тканевых поверхностей с помощью щетки или пылесоса. Обивку или коврики рекомендуется чистить слабым мыльным раствором. Свежие пятна грязи рекомендуется удалять сразу же с помощью пятновыводителя для ткани. Если свежие пятна не обработать сразу же, то они могут остаться на тканевой обивке и изменить ее цвет. Также при отсутствии надлежащего ухода могут снизиться огнеупорные свойства материала.

При использовании чистящих средств или способов очистки, отличных от рекомендованных, может пострадать внешний вид тканевой обивки и ее огнеупорные свойства.

### ***Очистка поясной/плечевой ветви ремня безопасности***

Ленту ремня можно чистить с помощью любого мягкого мыльного раствора, рекомендованного для чистки обивки или ковровых покрытий. Следуйте указаниям по использованию мыла. Не отбеливайте и не перекрашивайте ленту ремня, поскольку в результате этого она может потерять свою прочность.

### ***Очистка стекол с внутренней стороны***

Если внутренняя поверхность стекол автомобиля запотела (то есть, покрылась маслянистой, жирной или воскообразной пленкой), то окна нужно очистить с помощью моющего средства для стекол. Соблюдайте указания, приведенные на упаковке моющего средства для стекол.

### **⚠ Предостережение**

#### **Заднее окно**

Не очищайте внутреннюю поверхность заднего стекла с помощью скребка и не царапайте ее. Так можно повредить сетку обогревателя заднего стекла.

### **Система понижения токсичности выхлопа**

На систему снижения токсичности выхлопа вашего автомобиля распространяется ограниченная гарантия. Подробная информация о гарантийных обязательствах приведена в буклете со сведениями о гарантийном обслуживании и информацией для потребителя, который поставляется вместе с автомобилем.

Ваш автомобиль оснащен системой снижения токсичности выхлопов, которая соответствует требованиям по ограничению выбросов вредных веществ. Система снижения токсичности выхлопных газов состоит из трех элементов.

1. Система снижения токсичности выхлопных газов из картера двигателя
2. Система контроля выделения паров топлива
3. Система понижения токсичности выхлопных газов

Для обеспечения нормальной работы системы снижения токсичности выхлопов рекомендуется проводить проверку и техническое обслуживание автомобиля у официального дилера компании Kia в соответствии с графиком технического обслуживания, приведенным в настоящем руководстве.

## **Меры предосторожности при проведении приемных испытаний в процессе технического обслуживания (с системой электронного контроля устойчивости (ESC))**

- **Во избежание пропуска зажигания в процессе динамометрического испытания, выключите систему ESC, нажав на переключатель «ESC».**
- **После завершения динамометрического испытания повторно нажмите на переключатель «ESC» и включите систему ESC.**

## **1. Система снижения токсичности выхлопных газов из картера двигателя**

Система принудительной вентиляции картера применяется для предотвращения загрязнения воздуха газами, просачивающимися из картера. Эта система обеспечивает приток свежего фильтрованного воздуха в картер через воздухозаборный шланг. Внутри картера свежий воздух смешивается с просочившимися газами, которые затем проходят через клапан принудительной вентиляции картера в систему впуска.

## **2. Система понижения токсичности паров топлива (включая встроенную систему улавливания паров при заправке (ORVR))**

Система понижения токсичности паров топлива предотвращает попадание паров топлива в атмосферу. (Система ORVR предназначена для того, чтобы пары топлива из топливного бака собирались в канистре во время заправки на АЗС, и тем самым она предотвращает попадание паров топлива в атмосферу.)

### **Накопитель**

Пары топлива, образующиеся внутри топливного бака, поглощаются и хранятся в бортовом накопителе. Когда двигатель работает, пары топлива, содержащиеся в накопителе, направляются в уравнительный бак через электромагнитный клапан управления продувкой.

### **Электромагнитный клапан контроля продувки (PCSV)**

Электромагнитный клапан контроля продувки управляется блоком управления двигателя (ECM); при низкой температуре охлаждающей жидкости двигателя во время холостого хода клапан PCSV закрывается, благодаря чему испарившееся топливо не поступает в двигатель. После прогрева двигателя в процессе обычного движения клапан PCSV открывается, чтобы впустить в двигатель испарившееся топливо.

### 3. Система понижения токсичности выхлопных газов

Система понижения токсичности выхлопных газов — это высокоэффективная система, которая контролирует выбросы выхлопных газов без ущерба для рабочих характеристик автомобиля.

#### Модификации автомобиля

Этот автомобиль не подлежит модификации. Модификация автомобиля может повлиять на его технические характеристики, безопасность или срок службы и даже нарушить государственные нормы по безопасности и регулированию норм выбросов в атмосферу. Кроме того, повреждения или нарушения технических характеристик, возникшие в результате любой модификации, могут не подпадать под условия гарантии.

- Использование несанкционированных электронных приборов может привести к неправильной работе автомобиля, повреждению электропроводки, разрядке аккумулятора и пожару. Из соображений безопасности не пользуйтесь несанкционированными электронными приборами.

#### Меры предосторожности, касающиеся выхлопных газов двигателя (угарный газ)

- Среди выхлопных газов может присутствовать угарный газ. Поэтому при обнаружении

запаха выхлопных газов в салоне вашего автомобиля, необходимо немедленно отправить автомобиль на проверку и ремонт. Если вы обнаружили в салоне автомобиля запах выхлопных газов, откройте все окна. И отправляйтесь в ближайший автосервис.

### Предупреждение

#### Выхлопные газы

Выхлопные газы двигателя содержат угарный газ (CO). Несмотря на отсутствие у него цвета и запаха, он очень опасен и может привести к смерти при его вдыхании. Во избежание отравления следуйте перечисленным ниже указаниям.

- Не держите двигатель включенным в закрытых помещениях (таких, как гаражи) дольше, чем это необходимо для въезда или выезда из помещения.
- Если автомобиль стоит с включенным двигателем на открытом пространстве в течение достаточно продолжительного времени, настройте систему вентиляции (по мере необходимости) таким образом, чтобы происходила подача наружного воздуха в салон.
- Не следует сидеть в припаркованном или остановленном автомобиле с включенным

двигателем в течение продолжительного времени.

- Если двигатель глохнет или не может завестись, не пытайтесь заводить его слишком часто. Это может привести к поломке системы снижения токсичности выбросов.

### Меры предосторожности при работе с каталитическими нейтрализаторами

#### **⚠ Предупреждение**

#### **Каталитический нейтрализатор**

Не дотрагивайтесь до каталитического нейтрализатора и выхлопной системы во время движения автомобиля или сразу после него. Выхлопная и каталитическая системы очень горячие и могут причинить ожоги.

#### **⚠ Предупреждение**

#### **Возгорание**

- Не паркуйте автомобиль, не оставляйте его на холостом ходу и не осуществляйте движение над легковоспламеняющимися предметами или рядом с ними (трава, растения, бумага, листья и др.). Горячая выхлопная система может воспалить горючие предметы под автомобилем.

- Кроме того, не снимайте жаростойкий корпус вокруг выхлопной системы, не герметизируйте днище автомобиля и не покрывайте автомобиль для борьбы с коррозией. При определенных условиях это может представлять опасность возгорания.

Автомобиль оборудован каталитическим нейтрализатором — устройством для снижения токсичности выхлопных газов.

По этой причине необходимо соблюдать следующие меры предосторожности.

- Используйте только НЕЭТИЛИРОВАННЫЙ БЕНЗИН для бензиновых двигателей.
- Прекращайте эксплуатацию автомобиля при наличии признаков неисправности двигателя, таких как пропуск зажигания, или при заметном снижении характеристик автомобиля.
- Не используйте режимы работы двигателя не по назначению. Например, не следует двигаться накатом при выключенном зажигании и спускаться по крутым склонам с включенной передачей при выключенном зажигании.
- Не следует эксплуатировать двигатель на высоких оборотах холостого хода в течение длительного времени (5 минут или дольше).



- Не модифицируйте и не изменяйте какие-либо части двигателя или системы контроля выхлопов. Все проверки и регулировки следует проводить в специализированной мастерской. Kia рекомендует обратиться к официальному дилеру Kia или партнерской сервисной компании.
- Не ездите с очень низким уровнем топлива. Если топливо закончится, это может привести к пропускам зажигания и повреждению каталитического нейтрализатора.

Несоблюдение этих мер предосторожности может привести к выходу из строя каталитического нейтрализатора и повреждению автомобиля. Кроме того, такие действия могут привести к аннулированию гарантии.

### **Бензиновый сажевый фильтр (GPF) (при наличии)**

Бензиновый сажевый фильтр (GPF) — это система, удаляющая сажу из выхлопных газов.

В отличие от воздушного фильтра одноразового применения, система DPF автоматически сжигает (или окисляет) и удаляет скопившуюся сажу в зависимости от условий вождения.

Другими словами, накопившаяся сажа удаляется системой управле-

ния двигателем путем воздействия высокой температуры отработанных газов при нормальной/высокой скорости движения.

Однако при частом использовании автомобиля для перемещения на короткие расстояния или при длительной эксплуатации на низкой скорости процесс автоматического удаления сажи может быть нарушен вследствие низкой температуры выхлопных газов. В этом случае может скопиться определенное количество сажи несмотря на процесс окисления сажи, после чего загорится лампа GPF .

Лампа GPF погаснет, когда скорость движения превысит 80 км/ч при частоте оборотов двигателя 1500–4000 об/мин и езде на 3-й или более высокой передаче в течение около 30 минут.

Если лампа GPF начнет мигать или появится сообщение «проверьте выхлопную систему», даже если автомобиль двигался в режиме, описанном выше, рекомендуется проверить систему GPF у официального дилера Kia. Если лампа GPF будет мигать в течение продолжительного периода времени, это может привести к повреждению системы GPF и увеличению расхода топлива.



# Технические характеристики и информация для потребителя

9

Габаритные размеры.....	9-2
Двигатель.....	9-3
Полная масса автомобиля .....	9-4
Объем багажного отделения .....	9-5
Система кондиционирования.....	9-6
Мощность ламп.....	9-7
Шины и колеса .....	9-9
Рекомендуемые смазочные материалы и их количество .....	9-11
• Рекомендуемый коэффициент вязкости SAE.....	9-13
Идентификационный номер автомобиля (VIN).....	9-15
Сертификационная табличка автомобиля .....	9-16
Табличка с характеристиками и давлением шин.....	9-16
Номер двигателя .....	9-17
Табличка компрессора кондиционера .....	9-18
Этикетка хладагента .....	9-18
Декларация соответствия.....	9-19
Этикетка с информацией о топливе.....	9-19
• Бензиновый двигатель .....	9-19

## Технические характеристики и информация для потреби- теля

### Габаритные размеры

Элемент	мм (дюйм)		
Габаритная длина	4370 (172,0)		
Габаритная ширина	1800 (70,9)		
Габаритная высота	Без багажника на крыше	16 дюймов	1615 (63,6)
		17/18 дюймов	1620 (63,8)
	С багажником на крыше	16 дюймов	1630 (64,2)
		17/18 дюймов	1635 (64,4)
Протектор	Передние	205/60 R16	1572 (61,9)
		215/55 R17	1560 (61,4)
		235/45 R18	1556 (61,3)
	Задние (привод на 2 колеса)	205/60 R16	1584 (62,4)
		215/55 R17	1572 (61,9)
		235/45 R18	1568 (61,7)
	Задние (привод на 4 колеса)	205/60 R16	1584 (62,4)
		215/55 R17	1573 (62,0)
235/45 R18		1569 (61,8)	
Колесная база			2630 (103,5)

## Двигатель

Элемент	(Бензиновый) 1.6MPI/ T-GDi	(Бензиновый) 2.0 MPI
Рабочий объем [куб.см (куб.дюйм.)]	1591 (97,1)	1999 (122,0)
Диаметр цилиндра × ход поршня [мм (дюйм.)]	77 × 85,44 (3,03 × 3,36)	81,0 × 97,0 (3,2 × 3,8)
Порядок работы цилиндров	1–3–4–2	1–3–4–2
Количество цилиндров	4, рядный	4, рядный

## Полная масса автомобиля

Элемент	(Бензиновый) 1.6 MPI				(Бензиновый) 1.6 T-GDi	(Бензиновый) 2.0 MPI	
	МКПП		АКПП		DCT	IVT	
	При- вод на 2 колеса	4WD	При- вод на 2 колеса	4WD	4WD	При- вод на 2 колеса	4WD
Полная масса авто- мобиля [кг (фунты)]	1720 (3792)	1790 (3946)	1800 (3968)	1875 (4134)	1925 (4244)	1815 (4002)	1890 (4167)

## Объем багажного отделения

Элемент	(Бензиновый) 1.6 MPI/T-GDi, 2.0 MPI	
Объем багажного отделения (VDA) [л (куб. фут.)]	Полноразмерная запасная шина	Мин.: 433 (15,29)
		Макс.: 1393 (49,19)
	Компактное запасное колесо	Мин.: 468 (16,53)
		Макс.: 1428 (50,43)

- Мин: за задним сиденьем до верхнего края спинки сиденья.
- Макс: за передним сиденьем до крыши.

## Система кондиционирования

Элемент	Вес объема (г)	Классификация
Хладагент	450±25	при наличии
Смазочное масло для компрессора	120±10	PAG 30

Более подробную информацию можно получить в специализированной мастерской.

Kia рекомендует связаться с официальным дилером Kia или партнерской сервисной компанией.



## Мощность ламп

		Лампа	Мощность	Тип лампы
Передние	Тип А*	Ближний свет	60	Лампочка
		Дальний свет	60	Лампочка
		Лампы габаритных огней (1-1)	4,6	LED
		Лампы габаритных огней (2-1)	1,2	LED
		Дневные ходовые огни (1-1)	9	LED
		Дневные ходовые огни (2-1)	15,1	LED
		Лампы указателей поворота	21	Лампочка
		Лампа габаритных огней (центральная)	1,2	LED
	Тип В*	Ближний свет	28,8	LED
		Дальний свет	22	LED
		Лампы габаритных огней (1-1)	4,6	LED
		Лампы габаритных огней (2-1)	1,2	LED
		Дневные ходовые огни (1-1)	9	LED
		Дневные ходовые огни (2-1)	15,1	LED
		Лампы указателей поворота	15,4	LED
		Лампа габаритных огней (центральная)	1,2	LED
	Противотуманные фары (лампа накаливания)*		51	Лампочка
	Противотуманные фары (светодиодные)*		16,9	LED
Боковой повторитель указателя поворота		5	Лампочка	

Лампа		Мощность	Тип лампы	
Задние	Тип А*	Задние габаритные фонари (внутренние)	5	Лампочка
		Задние габаритные фонари (наружные)	5	Лампочка
		Лампы указателей поворота	21	Лампочка
		Стоп-сигналы	21	Лампочка
		Лампы заднего хода	16	Лампочка
	Тип В*	Задние габаритные фонари (внутренние)	1,8	LED
		Задние габаритные фонари (наружные)	3,5	LED
		Лампы указателей поворота	21	Лампочка
		Стоп-сигналы (внутренние)	1,8	LED
		Стоп-сигналы (внешние)	9,7	LED
		Лампы заднего хода	16	Лампочка
	Задние противотуманные фары		21	Лампочка
	Фонарь освещения номерного знака		5	Лампочка
	Дополнительный верхний стоп-сигнал		30	Лампочка
Внутренние	Лампы подсветки карты (без люка в крыше)		8	Лампочка
	Лампы подсветки карты (с люком в крыше)		2	LED
	Лампы внутреннего освещения (без люка в крыше)		8	Лампочка
	Лампа внутреннего освещения (с люком в крыше)		2	LED
	Лампа багажного отделения		10	Лампочка
	Лампа подсветки зеркала в солнцезащитном козырьке*		5	Лампочка
	Лампа перчаточного ящика*		5	Лампочка

\* При наличии.

## Шины и колеса

Элемент	Размер шины	Размер колеса	Допустимая нагрузка		Допустимая скорость		Давление в шине [бар (фунты на кв. дюйм, кПа)]				Момент затяжки гайки крепления диска кгс·м (фунт·фут, Н·м)
			L1*1	кг	SS*2	км/ч	Номинальная нагрузка		Максимальная нагрузка		
							Спереди	Сзади	Спереди	Задние	
Полноразмерная шина (и запасное колесо) (при наличии)	205/60R16	6,5Jx16 (стальные/легкосплавные)	92	630	H	210	2,3 (33/230)		2,5 (36/250)		11 ~ 13 (79 ~ 94, 107 ~ 127)
	215/55R17	7,0Jx17 (легкосплавные)	94	670	V	240					
	235/45R18	7,5Jx18 (легкосплавные)	94	670	V	240					
Компактная шина (запасное колесо) (при наличии)	T125/80D16	T	97	730	M	130	4,2 (60/420)				

\*1. Индекс нагрузки

\*2. Символ категории скорости

### Предостережение

Все устанавливаемые на замену шины автомобиля должны соответствовать по размеру оригинальным.

Использование шин другого размера может привести к повреждению связанных деталей или ухудшению эффективности их работы.

---

### \* Примечание

- При замене шин рекомендуется использовать шины той же марки, которые изначально поставлялись в комплекте с автомобилем.  
В противном случае возможно ухудшение управляемости.
  - По мере увеличения высоты над уровнем моря атмосферное давление уменьшается.  
Поэтому необходимо периодически проверять давление в шинах и при необходимости их подкачивать.  
При увеличении высоты над уровнем моря необходимо увеличить давление в шинах: 1,5 фунта на кв. дюйм/км.
-

## Рекомендуемые смазочные материалы и их количество

Для обеспечения предусмотренных эксплуатационных характеристик и увеличения срока службы двигателя и силового агрегата следует использовать смазочные материалы соответствующего качества.

Качественные смазочные материалы также влияют на эффективность работы двигателя и снижают расход топлива.

На вашем автомобиле рекомендуется использовать нижеследующие смазочные материалы и жидкости.

Смазка		Объем	Классификация	
Моторное масло *1 (слив и замена) Рекомендовано  	(Бензиновый) 1.6 MPI	3,6 л	Кроме стран Ближнего Востока *2	SAE 5W-20 / последняя классификация API (последняя классификация ILSAC)
			Для стран Ближнего Востока *2	SAE 5W-30, ACEA A5/B5
	(Бензиновый) 1.6 T-GDI	4,0 л	За исключением стран Ближнего Востока *2	SAE 5W-30, ACEA A5/B5
			Для стран Ближнего Востока *2	SAE 5W-40, ACEA A5/B5
(Бензиновый) 2.0 MPI	4,0 л	За исключением стран Ближнего Востока *2	SAE 0W-20, API SN PLUS/SP или ILSAC GF-6	
		Для стран Ближнего Востока *2	5W-30, последняя классификация API (последняя классификация ILSAC) или ACEA A5/B5	
Жидкость для механической коробки передач	(Бензиновый) 1.6 MPI	Привод на 2 колеса	1,5~1,6 л	SAE 70W, API GL-4, TGO-9 API GL-4, SAE 70W (Рекомендовано: SK HK MTF 70W, SHELL SPIRAX S6GHME 70W MTF, GS CALTEX GS MTF HD 70W)
		4WD		
Жидкость для коробки передач с двойным сцеплением	(Бензиновый) 1.6 T-GDI	1,6-1,7 л	Оригинальное масло Kia- HK D DCTF TGO-10 (SK)- SPIRAX S6 GHDE 70W DCTF (H.K.SHELL)- 7 DCTF HKM (S-OIL)	

Смазка		Объем	Классификация	
Жидкость автоматической коробки передач	(Бензиновый) 1.6 MPI	7,2 л	MICHANG ATF SP-IV, SK ATF SP-IV, NOCA ATF SP-IV, S-OIL ATF SO-IV, оригинальное KIA ATF SP-IV	
Жидкость для интеллектуальной бесступенчатой трансмиссии (IVT)	(Бензиновый) 2.0 MPI	6,7 л	Оригинальная Kia SP-CVT1*3	
Масло заднего дифференциала (полный привод)		0,5 л	Гипоидное трансмиссионное масло API GL-5, SAE 75W/85 (SK HCT-5 75W/85 или аналог)	
Масло раздаточной коробки (полный привод)	(Бензиновый) 1.6 MPI	МКП П		0,5 л
		АКП П		0,4 л
	(Бензиновый) 1.6 T-GDI	DCT		0,5 л
	(Бензиновый) 2.0 MPI	IVT		0,4 л
Охлаждающая жидкость	(Бензиновый) 1.6 MPI	МКП П	6,1 л	Смесь антифриза и воды (охлаждающая жидкость на основе этиленгликоля и фосфатов для устройства охлаждения)
		АКП П	5,8 л	
	(Бензиновый) 1.6 T-GDI	DCT	6,6 л	
	(Бензиновый) 2.0 MPI	IVT	5,4 л	
Жидкость гидропривода тормозной системы/сцепления	МКП П	502±20 cc	SAEJ1704 DOT-4 LV, FMVSS 116 DOT-4, ISO 4925 CLASS-6	
	АКП П	474±20 cc		
Топливо		50 л	—	

\*1. См. "Рекомендуемый коэффициент вязкости SAE" на странице 9-13.

\*2. Страны Ближнего Востока включают Ливию, Алжир, Марокко, Египет, Тунис, Судан, Иран и т. п.

\*3. Используйте только указанную жидкость для интеллектуальной бесступенчатой трансмиссии (IVT). Использование не указанной жидкости (даже если она отмечена как совместимая с оригинальной) может привести к ухудшению качества переключений и вибрациям, и в конечном итоге к поломке коробки передач.

## Рекомендуемый коэффициент вязкости SAE

### Предостережение

Перед тем как проверять уровень смазочного материала или сливать его, обязательно очищайте область вокруг пробки заливной горловины, пробки сливного отверстия или масляного щупа. Это особенно важно при эксплуатации автомобиля в условиях повышенной запыленности и загрязненности, а также на грунтовых дорогах. Очистка крышки и щупа предотвратит попадание пыли и песка в двигатель и другие механизмы, которые могут быть повреждены.

Вязкость (густота) моторного масла влияет на расход топлива и работу автомобиля в холодную погоду (запуск двигателя и текучесть моторного масла). Моторные масла с меньшей вязкостью обеспечивают меньший расход топлива и более высокие рабочие показатели в холодную погоду, однако для правильной смазки двигателя в жаркую погоду необходимы моторные масла с большей вязкостью.

Если вязкость используемых масел отличается от рекомендованных значений, это может привести к повреждению двигателя.

При выборе типа масла, принимайте во внимание диапазон температур, в которых будет эксплуатироваться ваш автомобиль до следующей замены масла. Выбирайте рекомендуемые значения коэффициента вязкости из таблицы.

**Диапазон температур для рекомендуемых значений коэффициента вязкости  
по классификации SAE**

Темпе- ратура	°C	-30	-20	-10	0	10	20	30	40	50
	°F	-10	0	20	40	60	80	100	120	
(Бензи- новый) 1.6 MPI	За исключением стран Ближнего Востока *1	5W-20								
	Для стран Ближнего Востока *1	5W-30								
(Бензи- новый) 1.6 T- GDI	За исключением стран Ближнего Востока *1	5W-30								
	Для стран Ближнего Востока *1	5W-40								
(Бензино- вый) 2.0 MPI	За исключением стран Ближнего Востока *2	5W-20								
	Для стран Ближ- него Востока *1	5W-30								

\*1: Требуется моторное масло сорта <API (последняя версия) (или ILSAC (последняя версия)) или ACEA A5/B5>. В случае использования моторного масла более низкого сорта (смеси минерального и полусинтетического) замену моторного масла и масляного фильтра следует проводить в соответствии с процедурой для жестких условий эксплуатации автомобиля.

\*2: Требуется моторное масло класса <API SN PLUS (или выше), полностью синтетическое>. В случае использования моторного масла более низкого сорта (смеси минерального и полусинтетического) замену моторного масла и масляного фильтра следует проводить в соответствии с процедурой для жестких условий эксплуатации автомобиля.



Моторное масло с сертификационной маркой Американского института нефти и нефтепродуктов (API) соответствует требованиям Международного комитета по стандартизации и апробированию масел (ILSAC). Рекомендуется использовать только масло, имеющее сертификационный знак API.



## Идентификационный номер автомобиля (VIN)

Идентификационный номер автомобиля (VIN) — это номер, используемый при регистрации автомобиля и во всех юридических процедурах, связанных с правом собственности на него, и т. п.



Номер выбит на раме моторного отсека, как показано на рисунке. Чтобы проверить номер, поднимите накладку.

Табличка идентификационного номера автомобиля (VIN) (при наличии)



Номер VIN также указан на табличке, прикрепленной к верхней части приборной панели. Номер на табличке можно легко разглядеть снаружи через лобовое стекло.

## Сертификационная табличка автомобиля



На сертификационной табличке автомобиля, прикрепленной к средней стойке кузова со стороны водителя (или переднего пассажира), указан идентификационный номер автомобиля (VIN).

## Табличка с характеристиками и давлением шин



Шины, установленные на новом автомобиле, имеют наивысшие эксплуатационные характеристики в обычном режиме движения.

На табличке с информацией о шинах, расположенной на средней стойке кузова со стороны водителя, указывается давление в шинах, рекомендованное для данного автомобиля.

## Номер двигателя

Номер двигателя выбит на блоке цилиндров, как показано на иллюстрации.

(Бензиновый двигатель) 1,6 л MPI  
(многоточечный впрыск топлива)

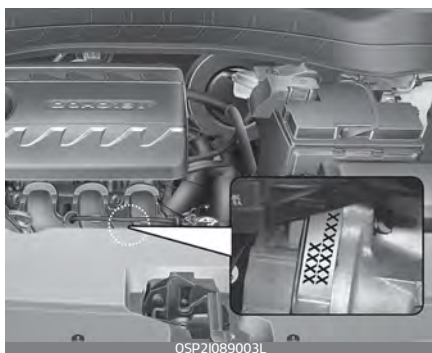

(Бензиновый двигатель) 1,6 T-GDi  
(турбированный с прямым впрыском топлива)



(Бензиновый двигатель) 2,0 л MPI  
(многоточечный впрыск топлива)

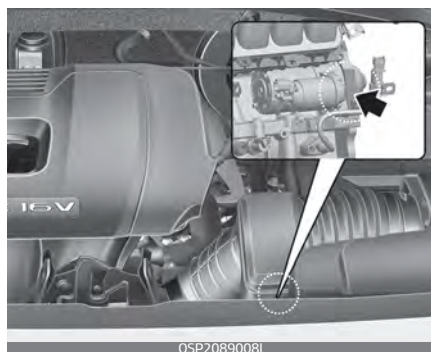

## Табличка компрессора кондиционера

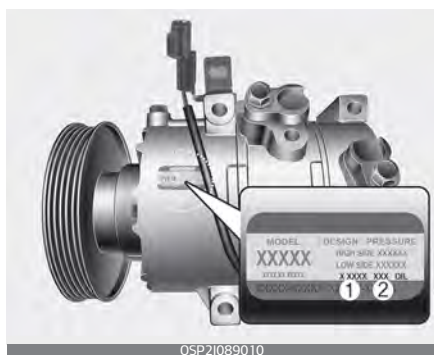

Табличка компрессора содержит сведения о типе компрессора, которым оснащен автомобиль, в частности модель, номер по каталогу поставщика, серийный номер, хладагент (1) и компрессорное масло (2).

## Этикетка хладагента



Ярлычок хладагента расположен на отделке в передней части кузова.

## Декларация соответствия

CE CE 0678

Радиочастотные компоненты автомобиля соответствуют требованиям и другим положениям Директивы 1995/5/ЕС.

Более подробная информация о декларации соответствия от производителя представлена на веб-сайте компании Kia по адресу:

<http://www.kia-hotline.com>

## Этикетка с информацией о топливе (при наличии)

### Бензиновый двигатель

Этикетка с информацией о топливе размещена на крышке заливной горловины топливного бака.



- А. Октановое число неэтилированного бензина
  1. RON/ROZ: исследовательское октановое число
  2. (R+M)/2, AKI: антидетонационный индекс
- В. Идентификаторы различных видов бензина
  - \* Этим символом указано топливо, пригодное для использования. Не используйте другие виды топлива.
- С. Подробнее см. в разделе "Требования к топливу" на странице 1-2.



Аудиосистема .....	A-6
Этикетка компрессора кондиционера.....	A-11

## ПРИЛОЖЕНИЕ

### Требования к топливу

- DPF: Сажевый фильтр дизельного двигателя

### Сиденье

- ACTIVE: Активный подголовник
- HIGH: Выс.
- MIDDLE: Средн.
- LOW: Низк.
- OFF: Выкл.

### Ремень безопасности

- На всех ремнях безопасности расположена этикетка ремня безопасности. Данная этикетка указывает на то, что автомобиль отвечает требованиям директивы по безопасности ремней безопасности, разработанной Европейской экономической комиссией ООН. На ней указаны номер норматива, номер корректировки норматива, номер подтверждения, имя производителя, дата изготовления, номер части, номер модели и т. д.
- На ремне безопасности заднего центрального сиденья показано, как правильно закреплять ремень безопасности.

### Детское удерживающее устройство

- ISOFIX: Организация международных стандартов FIX
- TOP TETHER: Верхнее привязное крепление

### Подушка безопасности

- AIRBAG: Подушка безопасности
- SRS AIRBAG: Подушка безопасности пассивной системы безопасности
- PASSENGER: Пассажира
- ON: Вкл.
- OFF: Выкл.

### Система бесключевого доступа

- HOLD: Нажмите и удерживайте кнопку в течение 1 секунды.

### Электронный ключ

- HOLD: Нажмите и удерживайте кнопку в течение 1 секунды.

### Противоугонная сигнализация

- WARNING: Предупреждение
- SECURITY SYSTEM: Система безопасности

### Система иммобилайзера

- ECU: Блок управления двигателем

### Замки дверей

- LOCK: Блокировка

### Багажник

- OPEN: Разомкнуто



### **Крышка багажника**

- OPEN: Открыта

### **Топливо**

- DIESEL: Дизель
- WARNING: Предупреждение

### **Стекла**

- AUTO: Автоматические
- AUTO DOWN: Автоматическое опускание

### **Рулевое колесо**

- EPS: Усилитель руля с электронным управлением

### **Зеркала**

- MIRROR: Зеркало

### **Приборная панель**

- RPM: Обороты в минуту
- H: Горяч.
- C: Холодн.
- F: Полн.
- E: Пусто
- LCD: Жидкокристаллический дисплей
- TFT: Тонкопленочный транзистор
- A/V: Аудио или видео
- TBT: Навигация с указанием поворотов

### **Камера заднего вида**

- Warning! Check surroundings for safety: Предупреждение! Проверьте безопасность окружения

### **Особенности интерьера**

- CUP: Чашка
- ASH TRAY: Пепельница
- BOTTLE ONLY: Только бутылка
- USB: Универсальная последовательная шина
- AUX: Вспомогательное устройство
- iPod: Является торговой маркой корпорации Apple Inc.

### **Положение ключа**

- LOCK: Блокировка
- ACC: Дополнительное оборудование
- ON: Вкл.
- START: Пуск

### **Рейка крыши**

- FRT: Перед

### **Выключатель зажигания**

- PUSH: Надавить
- LOCK: Блокировка
- ACC: Дополнительное оборудование
- ON: Вкл.
- START: Пуск

### **Автоматическая коробка передач**

- SHIFT LOCK RELEASE: Снятие блокировки переключения
- S/Lock: Блокировка переключения передач

### Стояночный тормоз (педаль)

- PUSH ON ↔ OFF:  
Чтобы задействовать стояночный тормоз, нажмите педаль стояночного тормоза до конца. Чтобы снять стояночный тормоз, повторно нажмите на педаль, затем педаль автоматически вернется в полностью отпущенное положение.

### Стояночный тормоз (электрический стояночный тормоз (EPB))

- PULL: Тянуть

### Авт. пневматическая подвеска

- AIR SUSPENSION: Авт. пневматическая подвеска

### Система круиз-контроля

- /CRUISE: Включает или выключает систему круиз-контроля
- ON, OFF: Включает или выключает систему круиз-контроля
- O/CANCEL: Отменяет работу системы круиз-контроля
- RES+/RES ACCEL: Восстанавливает или увеличивает скорость круиз-контроля
- SET-/COAST SET: Устанавливает или уменьшает скорость круиз-контроля
- SCC (Smart cruise control): Интеллектуальный круиз-контроль

### Система регулировки скорости

- : Включает или выключает систему контроля ограничения скорости.
- ON, OFF: Включает или выключает систему контроля ограничения скорости.
- O/CANCEL: Отменяет установленное ограничение скорости
- RES+: Восстанавливает или увеличивает ограничение скорости, контролируемое системой
- SET-: Устанавливает или уменьшает ограничение скорости, контролируемое системой

### Усовершенствованная система безопасного управления автомобилем (AVSM)

- AVSM: Усовершенствованная система безопасного управления автомобилем

### Запасная шина

- OPEN: Открыть
- CLOSE: Закрыть
- SPARE TIRE: Запасная шина

### Двигатель

- DOHC 16V: Два верхних распределительных вала 16 клапанов
- GDI: Система прямого впрыска топлива
- T-GDI: Система прямого турбовпрыска топлива
- CRDI 16V: Система «Топливная рампа» с прямым впрыском 16 клапанов

- CRDI: Система «Топливная рампа» с прямым впрыском
- CRDI 24V: Система «Топливная рампа» с прямым впрыском 24 клапана
- V6: Шестицилиндровый V-образный двигатель
- 2.5 TCI: Интеркулер с турбо-нагнетателем 2,5л
- HOT: Горячо! Не прикасайтесь

### Моторное масло

- : Моторное масло
- ENG OIL: Моторное масло
- OPEN: Разомкнуто
- F: Полн.
- L: Низк.

### Охлаждающая жидкость

- COOLANT: Охлаждающая жидкость
- ENGINE COOLANT: Жидкость системы охлаждения двигателя
- F: Полн.
- L: Низк.
- OPEN: Разомкнуто
- CLOSE: Закрыто
- : Расширительный бачок

### Тормозная жидкость/жидкость сцепления

- MAX: Максимум
- MIN: Минимально

### Бачок гидроусилителя

- OPEN: Разомкнуто
- CLOSE: Закрыто
- COLD: Холодн.

- HOT: Горячо
- MAX: Максимум
- MIN: Минимально
- POWER STEERING FLUID: Рабочая жидкость усилителя рулевого управления
- USE ONLY APPROVED POWER STEERING OIL FLUID FILL TO PROPER LEVEL: Используйте только одобренную рабочую жидкость усилителя рулевого управления; заполняйте резервуар до указанного уровня

### Жидкость для АКПП

- C: Холодн.
- HOT: Горячо

### Жидкость для стеклоомывателя

- WASHER ONLY: Только стеклоомыватель

### Аккумуляторная батарея



Неправильно утилизированная батарея может оказывать вредное влияние на окружающую среду и здоровье человека. Утилизируйте батарею согласно местным законам и нормам.



В батарее содержится свинец. Не выбрасывайте ее после использования. Рекомендуем вернуть АКБ авторизованному дилеру Kia.

## Предохранители

- OBD: Бортовая система диагностики
- FUSE: Предохранитель

## Огни

- OPEN: Открыть
- CLOSE: Закрыть
- LOCK: Блокировка
- HLLD: Корректор угла наклона фар
- U: Вверх
- D: Вниз

## И т.д.

- MAX □ □ Kgf: Не перегружайте □ □ Kgf
- Текст на лампе, бампере, колесном кожухе и брызговике указывает материал, из которого изготовлены части и необходим при обслуживании автомобиля.
- Этикетка хладагента находится под капотом двигателя на автомобилях CERATO или see'd, или на верхней крышке радиатора на автомобилях SORENTO. Данная этикетка содержит сведения о классификации и количестве хладагента, а также классификации компрессорного масла.

## Аудиосистема

Наименование	Описание
FM1	FM1
FM2	FM2
FMA	FM радио (автосохранение)
AM	AM
AMA	AM радио (Автосохранение)
P1~P6	Предустановка кнопок 1~6
ST	Стерео
SCAN	СКАНИРОВАНИЕ
Auto Store	Автоматическое сохранение
AST	Автоматическое сохранение
P. SCAN	Искать станции
PTY	Тип программы вещания
PTY Search	Поиск по типу передачи
PT Search	Поиск по типу передачи
No Station	Станция отсутствует
ST	Стерео
AF (Alternative Frequency)	Альтернативная частота
TA	Функция информирования о плотности дорожного движения
LO	Местные
REG	Регион
SCAN	СКАНИРОВАНИЕ
DISC RPT	Повторное воспроизведение диска
RPT	Повтор
FLD. RPT	Повторное воспроизведение всех треков в папке
ALL RDM	Воспроизведение (всех) композиций в произвольном порядке
FLD.RDM	Произвольное воспроизведение всех треков в папке
AUX	Дополнительно
RSE	Развлекательная система заднего сиденья

Наименование	Описание
Loading iPod®	Загрузка iPod®
RDM	Воспроизведение (всех) композиций в произвольном порядке
ALB.RDM	Воспроизведение треков альбома в произвольном порядке
ALB.RDM RPT	Воспроизведение треков альбома в произвольном порядке + повтор
RDM RPT	Повтор в произвольном порядке
None	ОТСУТСТВУЮТ
News	НОВОСТИ
Affairs	СОБЫТИЯ
Info	ИНФОРМАЦИЯ
Sport	СПОРТ
Educate	ОБРАЗОВАНИЕ
Drama	ДРАМА
Culture	КУЛЬТУРА
Science	НАУКА
Varied	РАЗНОЕ
Pop M	Поп-музыка
Rock M	Рок-музыка
Easy M	Легкая музыка
Light M	Легкая классика
Classics	Серьезная классика
Other M	Другая музыка
Weather	ПОГОДА
Finance	ФИНАНСЫ
Children	Программы для детей
Social	Общественные события
Religion	РЕЛИГИЯ
Phone-In	ВХОД ДЛЯ ТЕЛЕФОНА
Travel	ДВИЖЕНИЕ
Leisure	ОТДЫХ
Jazz	Джаз
Country	Музыка кантри

Наименование	Описание
Nation M	Этническая музыка
Oldies	Старая музыка
Folk M	Народная музыка
Document	Документальные передачи
PTY None	Тип программы вещания ОТСУТСТВУЕТ
RDS Search	Повтор в произвольном порядке
TMC	Канал дорожных сообщений
CD	КОМПАКТ-ДИСК
Reading Error	Ошибка чтения
Deck Init	Инициализация проигрывателя компакт-дисков
Disc Checking	Проверка диска
Wait	Ожидание
No Disc	Диск отсутствует
Disc Full	Диск заполнен
Reading CD	Чтение компакт-диска
Loading CD	Загрузка компакт-диска
Changing CD	Замена компакт-диска
Insert CD	Вставить компакт-диск
Ejecting CD	Извлечение компакт-диска
Audio Track 00	Аудио-трек 00
Audio CD	Звуковой компакт-диск
Track	Трек
Disc Title	Название диска
Disc Artist	Исполнитель диска
Track Title	Название трека
Track Artist	Исполнитель трека
Total Track	Всего треков
No Disc Title	Название диска отсутствует
No Disc Artist	Исполнитель диска отсутствует
No Track Title	Название трека отсутствует
No Track Artist	Исполнитель трека отсутствует
File Name	Название файла
Title	Название

Наименование	Описание
Artist	Исполнитель
Album	Альбом
Folder	Папка
Total File	Всего файлов
No Title	Название отсутствует
No Artist Name	Имя исполнителя отсутствует
No Album Name	Название исполнителя отсутствует
Root	Корень папки
Connected	Подключено
No Media	Носитель информации отсутствует
Reading USB	Чтение USB-устройства
Empty USB	Пустое USB-устройство
File Name	Название файла
Title	Название
Folder	Папка
Total File	Всего файлов
No Title	Название отсутствует
No Artist Name	Имя исполнителя отсутствует
No Album Name	Название исполнителя отсутствует
Root	Корень папки
Reading iPod®	Чтение iPod®
Not Support	Не поддерживается
Empty iPod®	Пустой iPod®
Reading Error	Ошибка чтения
Title	Название
All	Все
Albums	Альбомы
Artists	Исполнители
Playlists	Списки воспроизведения
Songs	Композиции
Genres	Жанры
Composers	Композиторы
Root	Корень

Наименование	Описание
Rear Seat Entertainment Not Ready	Развлекательная система заднего сиденья не готова
Battery Discharge Warning	Предупреждение о разрядке батареи
Battery Discharge Start the Engine	Батарея разряжена, запустить двигатель
Start the Engine	Запустить двигатель
Scroll	Прокрутка текста
SDVC	Регулировка громкости в зависимости от скорости / Регулировка гр. в зависимости от скорости
Sound	Звуковой эффект
P.Bass	Усиление низких частот
Low	Низкие
Mid	Средние
High	Высокие
V-EQ	Настраиваемый эквалайзер
Normal	Нормально
Dynamic	Динамически
Surround	Объемный звук
Phone	Настройки телефона
Pair	Сопряжение с телефоном
Select	Выбор и подключение телефона
Delete	Удалить телефон
Priority (change Priority)	Изменить приоритет
Music	Потоковая передача звука по Bluetooth
BT Off	Выключить Bluetooth
BT Setup	Настройка Bluetooth
BT Vol.	Громкость Bluetooth
Bluetooth Vol. MAX	Максимальная громкость Bluetooth
Bluetooth Vol. MIN	Минимальная громкость Bluetooth

Наименование	Описание
Clock	Настройка часов
12/24 Hr.	Формат времени (12/24 ч)
Time	Установка времени
Use Tuning Knob	Используйте ручку настройки
Automatic RDS Time	Время автоматической системы передачи данных по каналу радиотрансляции
Manual Setting	Ручная настройка
Display	Настройка дисплея
Temp.	Настройка отображения температуры
Radio	Настройка радио
SAT	Спутниковое радио SIRIUS
Cat./Ch.	КАТЕГОРИЯ/КАНАЛ
Artist/Title	Исполнитель/Название
Language	Выбор языка
RDS	RDS (система передачи данных по каналу радиотрансляции)
Radio Data System News	Новости системы передачи данных по каналу радиотрансляции
AF	Альтернативная частота
TA Vol.	Громкость дорожных оповещений/ Гр. дорожных оповещений
	Громкость дор. оп.
TA Volume	Громкость дорожных оповещений/ Гр. дорожных оповещений
	Громкость дор. оп.
Region	Регион
On / Off	On/Off (вкл/выкл)
Auto	Автоматич.
Return	Возврат
Main	Основные настройки
Media	Информация проигрывания МРЗ

Наименование	Описание
German	Немецкий
English(UK)	Английский (UK)
French	Французский
Italian	Итальянский
Spanish	Испанский
Dutch	Нидерландский
Swedish	Шведский
Danish	Датский
Russian	Русский
Portuguese	Португальский
Sound	Настройка аудио
Bass	Низкие частоты
Middle	Средние
Treble	Высокие частоты
Fader	Микшер
Balance	Баланс
Incoming Call	Входящий вызов
Private Mode	Режим скрытой связи
Call Ended	Вызов завершен
System Not Ready Please Wait a Moment	Система не готова, Пожалуйста, подождите
Searching - - - Passkey 0000	Поиск - - - Ключ доступа 0000
Pairing Over	Сопряжение окончено
Connecting	Соединение
Phone slot is full	Телефонный разъем занят
CONN	СОЕДИНЕНИЕ
Connection Complete	Соединение завершено
Connection Failed	Сбой соединения
Pairing Failed	Сбой сопряжения
Priority	Приоритет
DEL PHONE	УДАЛ. ТЕЛЕФОН
BT ON	ВКЛ BT
BT OFF	ВЫКЛ BT
Deleted	Удалено

Наименование	Описание
Listening	Прослушивание
Back	Назад
Vehicle is moving Not available	Не доступно - автомобиль в движении
Call Ended	Вызов завершен
Active Call	Активный вызов
Phone Number	Номер телефона
Redial	Повтор
Pairing Complete	Сопряжение завершено
Select Phone	Выбрать телефон
Connection Complete	Соединение завершено
Connection Failed	Сбой соединения
Connecting	Соединение
Delete Phone	Удалить телефон
Deleted	Удалено
Transfer Complete	Передача завершена
Pairing Over	Сопряжение завершено
Pair Phone	Сопряжение с телефоном
Searching - - - Passkey 0000	Поиск - - - Ключ доступа 0000
Priority	Приоритет
Phone Priority	Приоритет телефона
Phonebook	Телефонная книга
Bluetooth System ON	Система Bluetooth вкл
Bluetooth System OFF	Система Bluetooth выкл
Downloading Phonebook	Загрузка списка контактов
Please say a command	Пожалуйста, произнесите команду
No Phone paired Please pair a phone	Телефон не сопряжен, подключите телефон
Help	Справка
Call Transferred	Переадресация вызова

Наименование	Описание
Please Wait	Пожалуйста, подождите
MP3 Play	MP3 Pla
Mic Mute Off	Выкл блок. микрофона
Mic Mute On	Вкл блок. микрофона
Mute (AUDIO MUTE)	Выкл. звук (ВЫКЛ. АУДИО)
Volume	Громкость
Min	Минимум
Max	Максимум
Incoming Volume	Входящая громкость
Max	Максимум
R	ВПРАВО
L	ВЛЕВО
F	ПЕРЕДНИЙ
R	ЗАДНИЙ
SETUP	НАСТРОЙКА
Text Scroll	Прокрутка текста
On	Вкл
Off	Выкл.
MP3 Play Info.	Информация проигрывания MP3
Power Bass	Усиление низких частот
UK ENGLISH	АНГЛИЙСКИЙ (УК)
POLISH	ПОЛЬСКИЙ
"Call" Say "By number" or "By name"	Для набора номера произнести «По номеру» по «По имени»



## Этикетка компрессора кондиционера

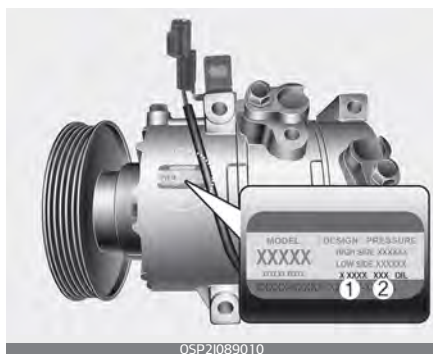

На этикетке компрессора указаны модель, номер детали поставщика, серийный номер, тип хладагента (1) и тип холодильного масла (2).



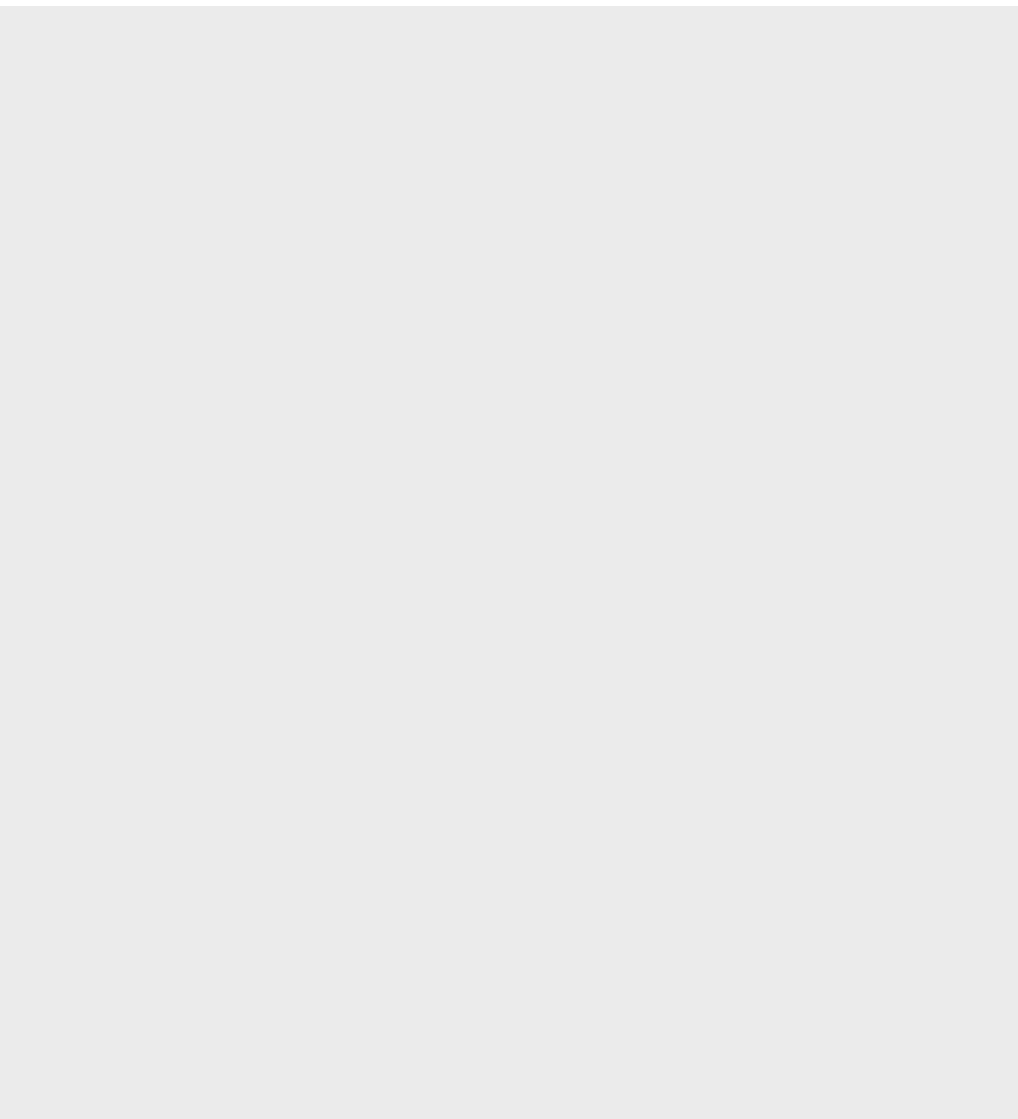

## Индекс

---

### А

<b>аварийная буксировка</b>	7-30
<b>автоматическая трансмиссия</b>	6-32
работа	6-32
система блокировки переключения	
передач	6-37
<b>автоматический датчик освещенности</b>	4-110
<b>автоматическое удержание</b>	6-78
предупреждения	6-80
<b>аккумулятор</b>	8-44
зарядка аккумулятора	8-46
продление срока службы аккумулятора	8-44
сброс настроек элементов	8-47
<b>антиблокировочная тормозная система (ABS)</b>	6-70
<b>аудиосистема</b>	
Порт USB	5-3
радио	5-3

### Б

<b>багажник на крыше</b>	4-168
<b>боковая подушка безопасности</b>	3-68
<b>буксировка</b>	7-28
аварийная буксировка	7-30
съемный буксирный крюк	7-29
услуги эвакуатора	7-28

### В

<b>в случае возникновения аварийной ситуации во время движения</b>	7-4
<b>вентиляция сидений</b>	4-159
<b>включение стояночного тормоза</b>	6-68

<b>внутреннее зеркало заднего вида</b>	4-51
<b>внутреннее освещение</b>	4-122
лампа багажного отделения	4-124
лампа внутреннего освещения	4-124
лампа перчаточного ящика	4-125
лампа подсветки зеркала в солнцезащитном козырьке	4-125
лампа подсветки карты	4-123
функция автоматического выключения	4-122
<b>возврат использованных автомобилей (для Европы)</b>	1-6
<b>воздушный фильтр системы климат-контроля</b>	8-39
<b>Впереди идущий автомобиль отъехал</b>	6-172
настройка и условия работы	6-172
<b>вспомогательная система предотвращения столкновения в слепой зоне (BCA)</b>	6-152
настройка функции	6-153
ограничения работы функции	6-162
предупреждения и управление функцией	6-156
распознающие датчики (камера переднего вида и задние угловые радары)	6-159
условия работы	6-155
<b>вспомогательная функция предотвращения лобового столкновения (FCA) — совокупность датчиков</b>	6-112
датчик FCA (камера переднего вида / передний радар)	6-118
настройка функции	6-112
неисправность функции	6-120
ограничения работы функции	6-122
предварительные требования для активации	6-114
Предупреждающие сообщения функции FCA и управление функцией	6-115

<b>вспомогательная функция предотвращения лобового столкновения (FCA) — только камера переднего вида</b>	
Датчик FCA (камера переднего вида)	6–101
настройка функции	6–96
неисправность функции	6–103
ограничения работы функции	6–105
предварительные требования для активации	6–97
предупреждающее сообщение системы и управление тормозом	6–98

---

<b>Г</b>	
<b>головные фары (ближний свет)</b>	4–109

---

<b>Д</b>	
<b>датчики столкновения для подушки безопасности</b>	3–72
<b>дверной замок</b>	4–19
в случае возникновения аварийной ситуации	4–23
замок задней двери с защитой от детей	4–24
изнутри автомобиля	4–21
система безопасной высадки из автомобиля (SEA)	4–25
<b>дверь багажного отделения</b>	4–28
<b>движение в дождливую погоду</b>	6–244
<b>движение в зимний период</b>	6–245
<b>движение в ночное время</b>	6–244
<b>движение по грунтовым дорогам</b>	6–245
<b>движение по затопленным местам</b>	6–245
<b>декларация соответствия</b>	6–229
<b>держатель багажной сетки</b>	4–153

<b>детская удерживающая система (ДУС)</b>	3–37
типы	3–39
установка детского автокресла	3–41
<b>дистанционный доступ без ключа</b>	4–10
<b>дневное/ночное зеркало заднего вида</b>	4–52
<b>дневные ходовые огни (DRL)</b>	4–108
<b>допустимые приемы торможения</b>	6–91

---

<b>Е</b>	
<b>если двигатель не заводится</b>	7–5
<b>если спустило колесо (при наличии запасного колеса)</b>	7–18

---

<b>Ж</b>	
<b>жидкость гидропривода тормозной системы/ сцепления</b>	8–34
<b>жидкость для стеклоомывателя</b>	8–36
<b>ЖК-дисплей</b>	4–62, 4–72
информация о поездке (маршрутный компьютер)	4–72
отображение информации о движении	4–74
отображение информации о поездке	4–76
режим отображения сводной информации о поездке	4–74
Режимы ЖК-дисплея	4–63
сервисный режим	4–75
Сообщения на ЖК-дисплее	4–76
температура трансмиссии (для трансмиссии с двойным сцеплением)	4–75
Управление ЖК-дисплеем	4–62
цифровой спидометр	4–75

---

## З

задняя противотуманная фара	4-112
закрывание капота	4-37
замена шины с системой TPMS	7-16
замок задней двери с защитой от детей	4-24
запуск в экстренной ситуации	7-6
запуск двигателя буксировкой или толканием	7-9
запуск от внешнего источника	7-6
запуск двигателя	6-16
запуск двигателя буксировкой или толканием	7-9
запуск двигателя с помощью интеллектуального ключа	6-16
запуск от внешнего источника	7-6
Зарядное устройство USB	4-160
звуковой сигнал	4-51
зеркала	4-51
внутреннее зеркало заднего вида	4-51
дневное/ночное зеркало заднего вида	4-52
наружное зеркало заднего вида	4-52
регулировка наружных зеркал заднего вида	4-54
складывание наружного зеркала заднего вида	4-54
электронно-хроматическое зеркало (ECM)	4-52

---

## И

идентификационный номер автомобиля (VIN)	9-15
Иммобилайзер	4-8

индикатор автоматической трансмиссии/интеллектуальной бесступенчатой трансмиссии	4-60
индикатор давления в шинах	7-12
индикатор переключения передач	4-60
индикатор автоматической трансмиссии/интеллектуальной бесступенчатой трансмиссии	4-60
индикатор переключения передач МКПП	4-61
индикатор трансмиссии с двойным сцеплением	4-61
индикатор переключения передач МКПП	4-61
индикатор трансмиссии с двойным сцеплением	4-61
индикаторные лампы интеллектуальная бесступенчатая трансмиссия (IVT)	6-56
работа	6-56
система блокировки переключения передач	6-63
интеллектуальный ключ	4-13
замена батареек	4-15
меры предосторожности	4-14
функции	4-13
интеллектуальный круиз-контроль (SCC)	6-178
датчик	6-190
ограничения работы функции переключения в режим круиз-контроля	6-192
расстояние до движущегося впереди транспортного средства	6-186
скорость	6-180
установка расстояния до впереди идущего автомобиля	6-186
информационно-развлекательная система	5-3
аудиосистема	5-3

аудиосистема (без сенсорного экрана)	5-7
значки состояния системы	5-39
медиаплеер	5-21
радио	5-16
характеристики	5-40
bluetooth	5-26
<b>информация о поездке (маршрутный компьютер)</b>	4-72
отображение информации о движении	4-74
режим отображения сводной информации о поездке	4-74
режимы движения	4-72
температура трансмиссии (для трансмиссии с двойным сцеплением)	4-75
цифровой спидометр	4-75
<b>использование дальнего света</b>	4-110

## К

<b>капот</b>	4-36	<b>кнопка «ENGINE START/STOP» (Запуск/остановка двигателя) с подсветкой</b>	6-12
закрывание капота	4-37	<b>кожаная обивка сидений</b>	3-7
открывание капота	4-36	<b>комбинация приборов</b>	4-56
предупреждение об открытом капоте	4-37	индикатор автоматической трансмиссии/интеллектуальной бесступенчатой трансмиссии	4-60
<b>карман на спинке сиденья</b>	3-14	индикатор переключения передач	4-60
<b>ключ</b>	4-7	индикатор переключения передач МКПП	4-61
Иммобилайзер	4-8	индикатор трансмиссии с двойным сцеплением	4-61
интеллектуальный ключ	4-7	одометр	4-60
складной ключ	4-7	приборы	4-57
<b>кнопка блокировки стеклоподъемника</b>	4-35	регулирование подсветки комбинации приборов	4-57
<b>кнопка «ENGINE START/STOP» (Запуск/остановка двигателя)</b>	6-12	спидометр	4-57
запуск двигателя	6-16	тахометр	4-58
запуск двигателя с помощью интеллектуального ключа	6-16	указатель наружной температуры	4-60
кнопка «ENGINE START/STOP» (Запуск/остановка двигателя) с подсветкой	6-12	указатель температуры охлаждающей жидкости двигателя	4-58
положение	6-12	указатель уровня топлива	4-59
		<b>комплекс работ по техническому обслуживанию</b>	8-8
		меры предосторожности при техобслуживании, выполняемом владельцем	8-9
		Ответственность владельца	8-8
		<b>круиз-контроль (СС)</b>	6-174
		возобновление крейсерской скорости	6-177
		временное ускорение при включенном круиз-контроле	6-177
		кнопка системы помощи при вождении	6-175
		отключение круиз-контроля	6-178
		отмена функции круиз-контроля	6-177
		снижение заданной скорости	6-176
		круиз-контроля	6-176

увеличение заданной скорости	
круиз-контроля	6-176
установка скорости	
круиз-контроля	6-175
<b>крышка заливной горловины</b>	
<b>топливного бака</b>	4-38
<b>крючок для одежды</b>	4-166

## Л

<b>лампа багажного отделения</b>	4-124
<b>лампа внутреннего освещения</b>	4-124
<b>лампа перчаточного ящика</b>	4-125
<b>лампа подсветки зеркала в солнцезащитном козырьке</b>	4-125
<b>лампа подсветки карты</b>	4-123
<b>лампы освещения</b>	8-81
замена ламп	8-86
замена ламп передних фар (ближнего и дальнего света) / лампы указателя поворота / габаритных огней / дневных ходовых огней (лампа накаливания) (фара типа А)	8-86
<b>лампа головной фары</b>	8-86
меры предосторожности при замене лампы	8-81
<b>люк в крыше</b>	4-42
предупреждение о незакрытом люке в крыше	4-47
сброс параметров люка в крыше	4-46
сдвигание люка в крыше	4-44
солнцезащитная шторка	4-43
установка люка в крыше под углом	4-43

## М

<b>масса автомобиля</b>	6-250
<b>меры предосторожности при замене лампы</b>	8-81

<b>механическая коробка передач</b>	6-27
работа	6-27
<b>модификации автомобиля</b>	1-5
<b>монитор заднего вида (RVM)</b>	4-97
<b>моторное масло и фильтр</b>	8-27
<b>моторный отсек</b>	8-5

## Н

<b>наружное зеркало заднего вида</b>	4-52
<b>наружные элементы</b>	4-168
багажник на крыше	4-168

## О

<b>обкатка автомобиля</b>	1-6, 1-8
<b>обогрев рулевого колеса</b>	4-50
<b>одометр</b>	4-60
<b>окна</b>	4-31
кнопка блокировки стеклоподъемника	4-35
открытие и закрытие окон	4-33
<b>опасность возгорания при парковке или остановке транспортного средства</b>	1-7
<b>опасные условия движения</b>	6-241
<b>освещение</b>	4-107
автоматический датчик освещенности	4-110
головные фары (ближний свет)	4-109
дневные ходовые огни (DRL)	4-108
задняя противотуманная фара	4-112
использование дальнего света	4-110
использование указателей поворота	4-111
передние и задние габаритные огни	4-109
передняя противотуманная фара	4-112



регулятор угла наклона головных фар	4-117	увеличение объема грузового отсека	4-154
функция автоматического переключения фар дальнего света (НВА)	4-113	<b>отсек для хранения в центральной консоли охлаждающая жидкость двигателя</b>	4-152
функция включения указателей смены полосы движения одним касанием	4-111	рекомендуемая охлаждающая жидкость	8-30
функция экономии заряда аккумулятора	4-107		
<b>особые условия движения</b>	6-241	<b>П</b>	
движение в дождливую погоду	6-244	пепельница	4-156
движение в ночное время	6-244	перегрев двигателя	7-9
движение по грунтовым дорогам	6-245	перед поездкой	6-7
движение по затопленным местам	6-245	передние и задние габаритные огни	4-109
опасные условия движения	6-241	передняя противотуманная фара	4-112
плавное прохождение поворотов	6-243	перчаточный ящик	4-153
раскачивание автомобиля	6-243	плавное прохождение поворотов	6-243
снижение риска опрокидывания	6-241	плановое техобслуживание	8-13
<b>остановка двигателя (механическая коробка передач)</b>	6-11	обычный график техобслуживания	8-14
<b>отключение стояночного тормоза</b>	6-69	техобслуживание в жестких условиях эксплуатации	8-20
<b>открывание и закрывание окон</b>	4-33	<b>подголовник</b>	3-11
<b>открывание капота</b>	4-36	подголовник заднего сиденья	3-18
<b>отображение информации о движении</b>	4-74	подголовник переднего сиденья	3-11
<b>отображение информации о поездке</b>	4-76	<b>подголовник заднего сиденья</b>	3-18
<b>отсек для хранения</b>	4-152	<b>подголовник переднего сиденья</b>	3-11
держатель багажной сетки	4-153	<b>подогрев сидений</b>	4-157
отсек для хранения в центральной консоли	4-152	<b>подстаканник</b>	4-156
перчаточный ящик	4-153	<b>подушка безопасности</b>	3-51
полка багажного отделения	4-154	боковая подушка безопасности	3-68
сдвижной подлокотник	4-152	датчики столкновения для подушки безопасности	3-72
		Компоненты и функции системы пассивной безопасности	3-58

отключение или повторная активация фронтальной подушки безопасности пассажира	3-65
переключатель включения/выключения фронтальной подушки безопасности пассажира	3-64
предупреждение и индикатор управления системой	3-56
условия наполнения	3-52
условия ненаполнения	3-74
Уход за системой пассивной безопасности	3-76
фронтальная подушка безопасности водителя и пассажира	3-78
шторка безопасности	3-61
<b>полка багажного отделения</b>	4-154, 4-167
<b>положения ключа</b>	6-9
запуск двигателя	6-10
положение замка зажигания	6-9
<b>предохранители</b>	8-64
замена предохранителя в моторном отсеке	8-68
замена предохранителя во внутренней панели	8-67
<b>предупреждение о незакрытом люке в крыше</b>	4-47
<b>предупреждение об открытом капоте</b>	4-37
<b>приборная панель на ветровом стекле (HUD)</b>	4-95
<b>приборы</b>	4-57
одометр	4-60
спидометр	4-57
тахометр	4-58
указатель наружной температуры	4-60
указатель температуры охлаждающей жидкости двигателя	4-58
указатель уровня топлива	4-59
<b>прикуриватель</b>	4-155

<b>принадлежности для аварийных ситуаций</b>	7-33
знак аварийной остановки	7-34
огнетушитель	7-33
<b>принадлежности салона</b>	4-155
вентиляция сидений	4-159
Зарядное устройство USB	4-160
крючок для одежды	4-166
пепельница	4-156
подогрев сидений	4-157
подстаканник	4-156
полка багажного отделения	4-167
прикуриватель	4-155
розетка	4-162
система беспроводной зарядки смартфонов	4-163
солнцезащитный козырек	4-160
фиксаторы для напольных ковриков	4-167
<b>проверка выхлопной системы</b>	6-7

## **Р**

<b>раскачивание автомобиля</b>	6-243
<b>регулировка заднего сиденья</b>	3-15
<b>регулировка наклона и вылета рулевого колеса</b>	4-48
<b>регулировка переднего сиденья вручную</b>	3-8
<b>регулировка переднего сиденья с электроприводом</b>	3-9
<b>регулятор угла наклона головных фар</b>	4-117
<b>режим маршрутного компьютера</b>	4-64
<b>режим общего предупреждения</b>	4-65
<b>режим отображения сводной информации о поездке</b>	4-74

<b>режим с навигацией по поворотам</b>	4-64	<b>сигнал аварийной остановки (ESS)</b>	6-88
<b>режим установок</b>	4-65	<b>сигнал низкого давления в шинах</b>	7-13
<b>режимы движения</b>	4-72	<b>сигнализация при остановке на дороге</b>	7-3
<b>Режимы ЖК-дисплея</b>	4-63	<b>сигнальные лампы</b>	4-81
режим маршрутного компьютера	4-64	<b>сигнальные лампы и индикаторы</b>	4-81
режим общего предупреждения	4-65	индикаторные лампы	4-90
режим с навигацией по поворотам	4-64	сигнальные лампы	4-81
режим установок	4-65	<b>сиденье</b>	3-4
система помощи при вождении	4-64	регулировка заднего сиденья	3-15
указатель температуры трансмиссии (для трансмиссии с двойным сцеплением)	4-65	регулировка переднего сиденья вручную	3-8
<b>ремень безопасности</b>	3-20	регулировка переднего сиденья с электроприводом	3-9
3-точечная система водителя с фиксатором блокировки в экстренных ситуациях	3-26	свойства кожаной обшивки сидений	3-7
меры предосторожности	3-33	<b>система безопасной высадки из автомобиля (SEA)</b>	4-25
Осторожно	3-21	<b>система беспроводной зарядки смартфонов</b>	4-163
ремень безопасности с преднатяжителем	3-30	<b>система интегрированного управления динамикой автомобиля</b>	6-93
уход за ремнями безопасности	3-36	<b>Система климат-контроля</b>	4-127
<b>ремень безопасности с преднатяжителем</b>	3-30	вентиляция	4-127
<b>розетка</b>	4-162	воздушный фильтр системы климат-контроля	4-129
<b>рулевое колесо</b>	4-47	кондиционирование воздуха	4-128
звуковой сигнал	4-51	обогрев	4-127
обогрев рулевого колеса	4-50	проверка количества хладагента в кондиционере и масла в компрессоре	4-131
регулировка наклона и вылета рулевого колеса	4-48	работа системы	4-127
электроусилитель рулевого управления (EPS)	4-47	этикетка с информацией о хладагенте системы кондиционирования воздуха	4-130
<hr/>		<b>система климат-контроля с автоматическим управлением</b>	4-138
<b>С</b>		выбор режима	4-142
<b>сброс параметров люка в крыше</b>	4-46		
<b>сдвигание люка в крыше</b>	4-44		
<b>сдвижной подлокотник</b>	4-152		
<b>сервисный режим</b>	4-75		

выключение управления системой	
климат-контроля в передней части	
салона	4-145
кондиционирование воздуха	4-145
обогрев и кондиционирование	
воздуха в автоматическом	
режиме	4-139
обогрев и кондиционирование	
воздуха в ручном режиме	4-141
регулирование забора	
воздуха	4-144
регулировка температуры	4-143
управление скоростью	
вентилятора	4-145
<b>система климат-контроля с</b>	
<b>ручным управлением</b>	4-132
выбор режима	4-134
кондиционирование воздуха	4-137
обогрев и кондиционирование	
воздуха	4-133
регулирование забора	
воздуха	4-135
регулировка температуры	4-135
управление скоростью	
вентилятора	4-137
<b>система контроля внимания</b>	
<b>водителя (DAW)</b>	6-167
настройка и работа функции	6-167
неисправность	6-170
режим ожидания функции	6-169
сброс функции	6-169
<b>система контроля давления в</b>	
<b>шинах (TPMS)</b>	7-11
замена шины с системой TPMS	7-16
индикатор давления в шинах	7-12
индикатор неисправности	7-15
сигнал низкого давления в	
шинах	7-13
<b>система контроля полосы</b>	
<b>(LFA)</b>	6-197
ограничения работы функции	6-202
предупреждение	6-200
условия работы	6-199

<b>Система полного привода</b>	
<b>(AWD)</b>	6-19
безопасная эксплуатация	6-22
Режим AWD	6-20
<b>система помощи при</b>	
<b>вождении</b>	4-64
<b>система помощи при спуске</b>	
<b>(DBC)</b>	6-88
<b>система помощи при трогании</b>	
<b>на подъеме (HAC)</b>	6-87
<b>система понижения</b>	
<b>токсичности выхлопа</b>	8-107
<b>система предотвращения</b>	
<b>столкновений при движении</b>	
<b>задним ходом (RCCA)</b>	6-215
датчики обнаружения	6-223
настройка функции	6-217
ограничения работы функции	6-225
предупреждения и управление	
функцией	6-219
условия работы	6-218
<b>система предупреждения о</b>	
<b>присутствии пассажира на</b>	
<b>заднем сидении (ROA)</b>	4-26
<b>система предупреждения о</b>	
<b>расстоянии при парковке</b>	
<b>задним ходом (PDW)</b>	4-98
меры предосторожности	4-100
самодиагностика	4-101
условия, препятствующие	
работе	4-99
условия работы	4-98
<b>система предупреждения о</b>	
<b>расстоянии при парковке</b>	
<b>передним/задним ходом</b>	
<b>(PDW)</b>	4-102
самодиагностика	4-107
условия, препятствующие	
работе	4-105
условия работы	4-103

<b>система предупреждения об опасности столкновения в слепой зоне (BCW)</b>	6-141	<b>снижение риска опрокидывания</b>	6-241
датчик	6-146	<b>солнцезащитная шторка</b>	4-43
настройка функции	6-142	<b>солнцезащитный козырек</b>	4-160
ограничения работы функции	6-148	<b>Сообщения на ЖК-дисплее</b>	4-76
предупреждения и управление функцией	6-144	<b>спидометр</b>	4-57
<b>система предупреждения об опасности столкновения с объектами, движущимися в поперечном направлении позади автомобиля (RCCW)</b>	6-204	<b>стеклоочистители и стеклоомыватели</b>	4-118
датчик	6-209	автоматическая регулировка	4-119
настройка функции	6-204	работа переключателя	
ограничения работы функции	6-211	стеклоочистителя и стеклоомывателя заднего стекла	4-121
предупреждения и управление функцией	6-206	работа стеклоомывателя лобового стекла	4-120
тип предупреждения	6-206	<b>стояночный тормоз</b>	8-37
условия работы	6-206	включение стояночного тормоза	6-68
<b>система приветствия</b>	4-126	отключение стояночного тормоза	6-69
функция подсветки фарами головного света	4-126	<b>стояночный тормоз (ручной тип)</b>	6-68
<b>система противоголгоной сигнализации</b>	4-16	<hr/>	
приведение в готовность	4-17	<b>Т</b>	
снятие с охраны	4-18	<b>тахометр</b>	4-58
Срабатывание системы противоголгоной сигнализации	4-18	<b>температура трансмиссии (для трансмиссии с двойным сцеплением)</b>	4-75
<b>система удержания полосы (LKA)</b>	6-131	<b>техобслуживание, выполняемое владельцем</b>	8-10
изменение функции	6-134	<b>тормоз с усилителем</b>	6-66
ограничения работы функции	6-139	<b>тормозная система</b>	6-66
порядок включения/выключения LKA	6-133	автоматическое удержание	6-78
предупреждающие световой сигнал и сообщение	6-137	антиблокировочная тормозная система (ABS)	6-70
<b>система управления устойчивостью автомобиля (VSM)</b>	6-86	включение функции автоматического удержания допустимых приемов торможения	6-91
<b>система электронного контроля устойчивости (ESC)</b>	6-82	отключение функции автоматического удержания	6-79
		сигнал аварийной остановки (ESS)	6-88

система помощи при спуске (DBC)	6-88
система помощи при трогании на подъеме (HAC)	6-87
система управления устойчивостью автомобиля (VSM)	6-86
система электронного контроля устойчивости (ESC)	6-82
стояночный тормоз (ручной тип)	6-68
тормоз с усилителем	6-66
электронный стояночный тормоз (EPB)	6-73
<b>трансмиссия с двойным сцеплением (DCT)</b>	6-41
ЖК-дисплей для вывода данных температуры трансмиссии и предупреждающих сообщений	6-43
работа	6-41
система блокировки переключения передач	6-53
<b>требования к топливу</b>	1-2

## У

<b>увеличение объема грузового отсека</b>	4-154
<b>указания по обращению с автомобилем</b>	1-7
<b>указатели поворота</b>	4-111
<b>указатель наружной температуры</b>	4-60
<b>указатель температуры охлаждающей жидкости двигателя</b>	4-58
<b>указатель температуры трансмиссии (для трансмиссии с двойным сцеплением)</b>	4-65
<b>указатель уровня топлива</b>	4-59
<b>Управление ЖК-дисплеем</b>	4-62
<b>установка детского автокресла</b>	3-41

<b>установка люка в крыше под углом</b>	4-43
<b>устранение запотевания лобового стекла</b>	4-146
<b>уход за внешним видом</b>	8-98
уход за наружными поверхностями	8-98
уход за салоном	8-104
<b>уход за ремнями безопасности</b>	3-36

## Ф

<b>фиксаторы для напольных ковриков</b>	4-167
<b>фильтр воздухоочистителя</b>	8-37
<b>фронтальная подушка безопасности водителя и пассажира</b>	3-61
<b>функция автоматического переключения фар дальнего света (HBA)</b>	4-113
условия работы	4-113
<b>функция включения указателей смены полосы движения одним касанием</b>	4-111
<b>функция подсветки фарами головного света</b>	4-126
<b>функция устранения запотевания лобового стекла</b>	4-146
<b>функция устранения обледенения и запотевания лобового стекла</b>	4-146
обогрев лобового стекла	4-150
обогреватель стекла	4-148
принцип устранения запотевания	4-150
<b>функция экономии заряда аккумулятора</b>	4-107

---

## Х

<b>характеристики</b>	9-2
габаритные размеры	9-2
двигатель	9-3
декларация соответствия	9-19
идентификационный номер автомобиля (VIN)	9-15
мощность ламп	9-7
номер двигателя	9-17
объем багажного отделения	9-5
полная масса автомобиля	9-4
сертификационная табличка автомобиля	9-16
система кондиционирования	9-6
смазочные материалы и их количество	9-11
табличка компрессора кондиционера	9-18
табличка с характеристиками и давлением шин	9-16
шины и колеса	9-9
этикетка с информацией о топливе	9-19
этикетка хладагента	9-18

---

## Ц

<b>цифровой спидометр</b>	4-75
---------------------------	------

---

## Ш

<b>шины и колеса</b>	8-48
вращение шин	8-50
всесезонные шины	8-60
давление в шинах	8-49
замена колеса	8-52
замена компактной запасной шины	8-52
замена шин	8-51
зимние шины	8-61
колесные цепи	8-61
летние шины	8-61

маркировка на боковых поверхностях шин	8-53
низкопрофильная шина	8-63
регулировка углов установки колес и их балансировка	8-51
рекомендуемое давление в шинах в холодном состоянии	8-48
сцепление шин с поверхностью дороги	8-53
термины и определения, связанные с шинами	8-57
техническое обслуживание шин	8-53
шины с радиальным кордом	8-62
<b>шторка безопасности</b>	3-70

---

## Щ

<b>щетки стеклоочистителя</b>	8-41
замена щетки стеклоочистителя заднего стекла	8-43
замена щетки стеклоочистителя переднего лобового стекла	8-42
осмотр щеток	8-41

---

## Э

<b>экономичная работа</b>	6-238
<b>экстренный вызов ЭРА-ГЛОНАСС</b>	7-34
система	7-35
<b>электронный стояночный тормоз (EPB)</b>	6-73
включение EPB	6-73
неисправность электронного стояночного тормоза	6-77
отключение стояночного тормоза	6-74
<b>электроусилитель рулевого управления (EPS)</b>	4-47
<b>электрохроматическое зеркало (ЕСМ)</b>	4-52

<b>элементы планового техобслуживания</b>	8-22
вакуумные шланги вентиляции картера	8-23
выхлопная труба и глушитель	8-25
жидкость автоматической коробки передач	8-23
жидкость гидропривода тормозной системы/сцепления	8-25
жидкость для интеллектуальной бесступенчатой трансмиссии (IVT)	8-24
жидкость для коробки передач с двойным сцеплением	8-25
жидкость для механической коробки передач	8-23
коробка рулевого механизма, тяги и чехлы, шаровая опора нижнего рычага	8-26
монтажные болты подвески	8-26
моторное масло и фильтр	8-22
приводные валы и пыльники	8-26
приводные ремни	8-22
проверка уровней жидкости	8-26
свечи зажигания	8-23
система охлаждения	8-23
стояночный тормоз	8-25
топливный фильтр	8-22
топливопроводы, топливные шланги и патрубки	8-22
тормозные диски, колодки, суппорты и роторы	8-26
фильтр воздухоочистителя	8-23
хладагент кондиционера	8-26
шланги и трубопроводы тормозной системы	8-25
шланги паропроводов и крышка горловины топливного бака	8-22

---

## C

<b>cruise control (CC)</b>	
driving assist button	6-175